

REMER

ПРОИЗВОДСТВЕННАЯ ГРУППА

ТЕЛЕКОММУНИКАЦИОННОЕ
И ЭЛЕКТРОТЕХНИЧЕСКОЕ ОБОРУДОВАНИЕ

Каталог продукции



www.remergroup.ru

СОДЕРЖАНИЕ

| | |
|------------------|---|
| О КОМПАНИИ | 2 |
|------------------|---|



| | |
|---|----------|
| РАСПРЕДЕЛЕНИЕ ЭЛЕКТРОПИТАНИЯ И КОНТРОЛЬ МИКРОКЛИМАТА REM | 4 |
| БЛОКИ СИЛОВЫХ РОЗЕТОК REM-10 (10 A) | 6 |
| БЛОКИ СИЛОВЫХ РОЗЕТОК REM-16 (16 A) | 7 |
| БЛОКИ СИЛОВЫХ РОЗЕТОК REM-32 (32A) | 9 |
| МОДУЛИ ВЕНТИЛЯТОРНЫЕ REM | 10 |
| КЛИМАТИЧЕСКОЕ И ПРОЧЕЕ ОБОРУДОВАНИЕ | 13 |



| | |
|--|-----------|
| ЭЛЕКТРОТЕХНИЧЕСКИЕ КОРПУСЫ ELBOX | 16 |
| ЭЛЕКТРОТЕХНИЧЕСКИЕ ШКАФЫ ПОЛИЭСТЕРОВЫЕ EP | 18 |
| ЭЛЕКТРОТЕХНИЧЕСКИЕ ШКАФЫ НАВЕСНЫЕ EMW | 24 |
| ОТДЕЛЬНЫЕ ЭЛЕКТРОТЕХНИЧЕСКИЕ ШКАФЫ EME | 32 |
| КОРПУСЫ ПРОМЫШЛЕННЫХ ЭЛЕКТРОТЕХНИЧЕСКИХ ШКАФОВ СЕРИИ EMS | 35 |



| | |
|--|-----------|
| ТЕЛЕКОММУНИКАЦИОННЫЕ ШКАФЫ И СТОЙКИ ЦМО | 60 |
| ШКАФЫ ТЕЛЕКОММУНИКАЦИОННЫЕ НАСТЕННЫЕ | 62 |
| ШКАФЫ ТЕЛЕКОММУНИКАЦИОННЫЕ НАПОЛЬНЫЕ | 76 |
| ШКАФЫ ТЕЛЕКОММУНИКАЦИОННЫЕ АНТИВАНДАЛЬНЫЕ | 105 |
| СТОЙКИ ТЕЛЕКОММУНИКАЦИОННЫЕ | 109 |
| КРОНШТЕЙНЫ ТЕЛЕКОММУНИКАЦИОННЫЕ | 118 |
| ИЗДЕЛИЯ ДЛЯ МОНТАЖА ОПТИКИ | 123 |
| АКСЕССУАРЫ К ТЕЛЕКОММУНИКАЦИОННЫМ ШКАФАМ И СТОЙКАМ | 127 |
| ВСЕПОГОДНЫЕ ШКАФЫ | 139 |
| АКСЕССУАРЫ К ВСЕПОГОДНЫМ ШКАФАМ | 150 |

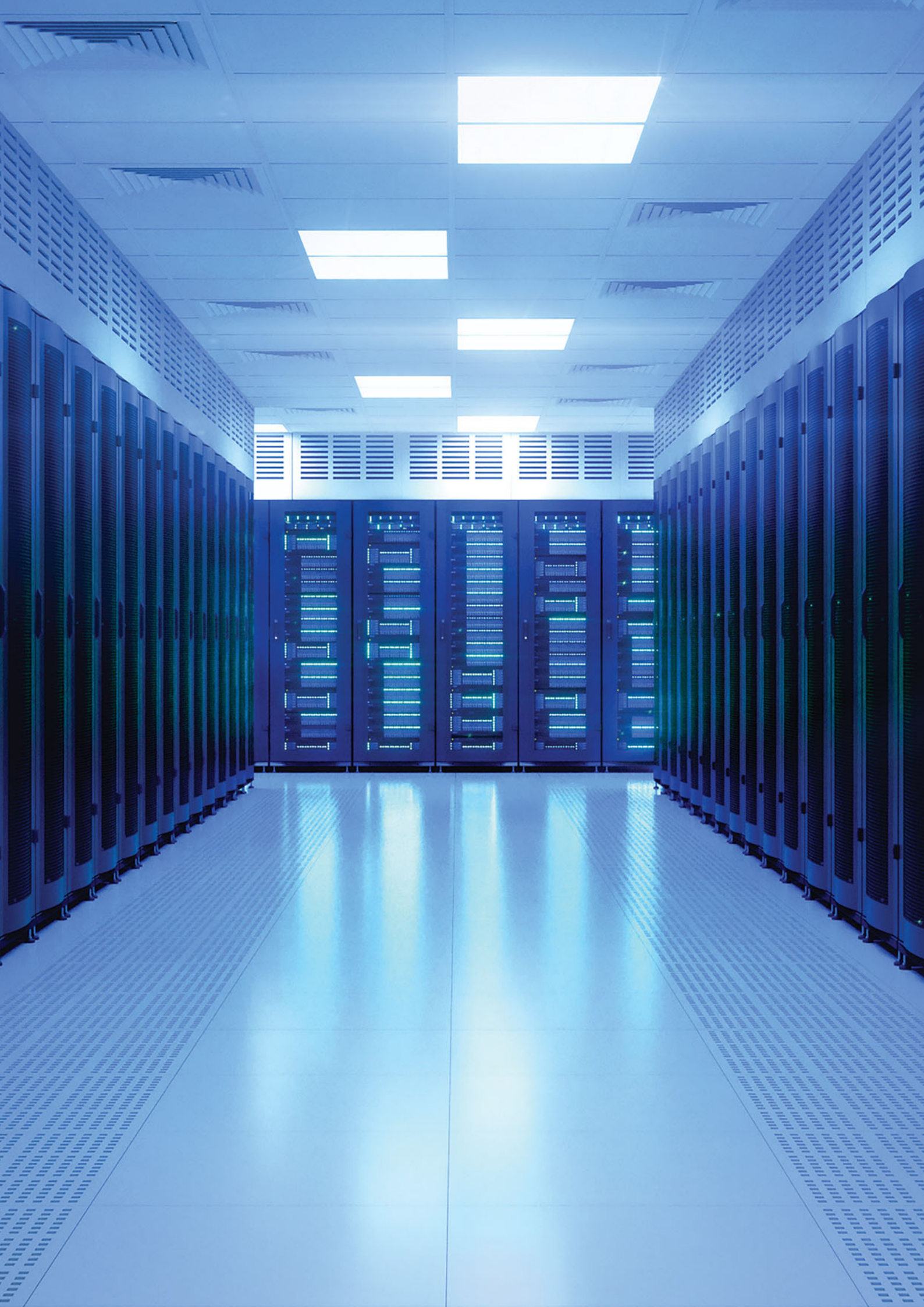

НАМ ДОВЕРЯЕТ КАЖДЫЙ ПЯТЫЙ РОССИЙСКИЙ ЦОД

Вот уже более 15 лет производственная группа REMER предлагает рынку различную электротехническую и телекоммуникационную продукцию. Монтажные шкафы ЦМО, промышленные корпуса ELBOX, блоки силовых розеток и климатическое оборудование REM – в каталоге компании представлено более 2 000 видов различного оборудования. Наша продукция используется в проектах Ростелекома, Роснефти и Сбербанка, на объектах Газпрома и РЖД, в олимпийских объектах в Сочи, на стадионах чемпионата мира по футболу 2018, в крупнейших государственных и коммерческих центрах обработки данных России, Беларуси и Казахстана.

Продукция производственной группы REMER – это качественная продукция по доступной цене, отвечающая всем современным мировым стандартам и не уступающая продукции лучших мировых производителей. Все образцы проходят обязательные испытания и технический контроль, выполняются в строгом соответствии с ГОСТ и имеют сертификаты EAC и EC.

Мы используем только проверенное сырьё и материалы российских поставщиков, таких как Северсталь и НЛМК. И предлагаем рынку продукцию высокого качества по невысокой цене. Надёжная сеть поставщиков на территории Таможенного союза позволяет оперативно отгрузить продукцию производственной группы REMER в любую точку России, Беларуси и Казахстана. Система менеджмента качества сертифицирована по стандарту ISO:9001.

Schneider Electric высоко оценил уровень нашего производства в Беларуси, завод прошёл аудит качества и стал одной из производственных площадок в мире, способных производить продукцию, соответствующую самым высоким требованиям Schneider Electric.

Мы ценим наших партнёров, уважаем конкурентов, желаем всем благополучия, роста и процветания!

Команда производственной группы REMER







ОБОРУДОВАНИЕ ДЛЯ РАСПРЕДЕЛЕНИЯ ЭЛЕКТРОПИТАНИЯ И КОНТРОЛЯ МИКРОКЛИМАТА REM

Торговая марка REM – это технологичные изделия для распределения электропитания и контроля микроклимата в телекоммуникационных шкафах. Системы питания REM контролируют состояние электрической сети, измеряют ее параметры, защищают и передают информацию об этом. Блоки силовых розеток REM предназначены как для горизонтального, так и для вертикального размещения в шкафах. Вентиляторы, терморегуляторы, нагреватели и климат-системы REM созданы для поддержания микроклимата внутри шкафа. Вся продукция производится в строгом соответствии с ГОСТ, проходит обязательные испытания и технический контроль, имеет сертификаты соответствия ЕАС и ЕС.

БЛОКИ СИЛОВЫХ РОЗЕТОК REM-10 (10 А)

ГОРИЗОНТАЛЬНЫЕ БЛОКИ СИЛОВЫХ РОЗЕТОК REM-10



- Алюминиевый корпус
- Варианты портов подключения: Schuko, IEC320 C13, IEC320 C19
- Комплектации: А – автомат защиты; АМ – амперметр; I – индикатор питания; FI – фильтр защиты с индикатором; V – выключатель.
- Подключение:
 К – колодка для подключения внешнего шнура (кабеля) питания;
 1.8 – встроенный шнур (кабель) питания 1.8 метра; 3 – встроенный шнур (кабель) питания 3 метра; Z – вход питания IEC60320 C14 (10A)
- Максимальная мощность потребления до 2,5 кВт
- Номинальное напряжение 220...250 В
- Номинальный ток 10 А
- 10" и 19"

Технические характеристики

| Артикул изделия | Масса нетто, кг | Масса брутто, кг | Габариты упаковки, мм | | | Высота, мм | Глубина, мм | Ширина, мм |
|----------------------|-----------------|------------------|-----------------------|----|-----|------------|-------------|------------|
| | | | 50 | 60 | 510 | | | |
| R-10-8S-V-440-Z | 0,49 | 0,7 | 50 | 60 | 510 | 45 | 45 | 484 |
| R-10-9S-I-440-Z | 0,49 | 0,7 | 50 | 60 | 510 | 45 | 45 | 484 |
| R-10-7S-FI-440-Z | 0,49 | 0,7 | 50 | 60 | 510 | 45 | 45 | 484 |
| R-10-10C13-I-440-Z | 0,49 | 0,7 | 50 | 60 | 510 | 45 | 45 | 484 |
| R-10-10C13-V-440-Z | 0,49 | 0,7 | 50 | 60 | 510 | 45 | 45 | 484 |
| R-10-10C13-FI-440-Z | 0,49 | 0,7 | 50 | 60 | 510 | 45 | 45 | 484 |
| R-10-5S-5C13-V-440-Z | 0,49 | 0,7 | 50 | 60 | 510 | 45 | 45 | 484 |
| R-10-6S-5C13-I-440-Z | 0,49 | 0,7 | 50 | 60 | 510 | 45 | 45 | 484 |
| R-10-4S-220-Z | 0,35 | 0,5 | 50 | 60 | 290 | 45 | 45 | 256 |
| R-10-4S-I-220-Z | 0,35 | 0,5 | 50 | 60 | 290 | 45 | 45 | 256 |
| R-10-3S-V-220-Z | 0,35 | 0,5 | 50 | 60 | 290 | 45 | 45 | 256 |
| R-10-5C13-V-220-Z | 0,35 | 0,5 | 50 | 60 | 290 | 45 | 45 | 256 |

ШНУРЫ ПИТАНИЯ REM-10



Технические характеристики

| Артикул изделия | Масса нетто, кг | Масса брутто, кг | Габариты упаковки, мм | | |
|-----------------------|-----------------|------------------|-----------------------|-----|----|
| | | | 250 | 200 | 50 |
| R-10-Cord-C13-S-1.8 | 0,60 | 0,70 | 250 | 200 | 50 |
| R-10-Cord-C13-S-3 | 0,60 | 0,70 | 250 | 200 | 50 |
| R-10-Cord-C13-S-5 | 0,60 | 0,70 | 250 | 200 | 50 |
| R-10-Cord-C13-C14-1.8 | 0,60 | 0,70 | 250 | 200 | 50 |
| R-10-Cord-C13-C14-3 | 0,60 | 0,70 | 250 | 200 | 50 |

БЛОКИ СИЛОВЫХ РОЗЕТОК REM-16 (16 А)

ГОРИЗОНТАЛЬНЫЕ БЛОКИ СИЛОВЫХ РОЗЕТОК REM-16



- Алюминиевый корпус
- Варианты портов подключения: Schuko, IEC320 C13, IEC320 C19
- Комплектации: А – автомат защиты; АМ – амперметр; I – индикатор питания; FI – фильтр защиты с индикатором; V – выключатель.
- Подключение:
 К – колодка для подключения внешнего шнура (кабеля) питания;
 1.8 – встроенный шнур (кабель) питания 1.8 метра; 3 – встроенный шнур (кабель) питания 3 метра; отсутствие символа – IEC 60320 C20
- Максимальная мощность потребления до 4 кВт
- Номинальное напряжение 220...250 В
- Номинальный ток 16 А
- Вертикальное и горизонтальное размещение

Технические характеристики

| Артикул изделия | Масса нетто, кг | Масса брутто, кг | Габариты упаковки, мм | | | Высота, мм | Глубина, мм | Ширина, мм |
|---------------------|-----------------|------------------|-----------------------|-----|-----|------------|-------------|------------|
| | | | 60 | 100 | 510 | | | |
| R-16-9S-I-440-1.8 | 0,63 | 0,9 | 60 | 100 | 510 | 45 | 45 | 484 |
| R-16-9S-I-440-3 | 0,77 | 1,1 | 60 | 100 | 510 | 45 | 45 | 484 |
| R-16-8S-V-440-1.8 | 0,63 | 0,9 | 60 | 100 | 510 | 45 | 45 | 484 |
| R-16-8S-V-440-3 | 0,77 | 1,1 | 60 | 100 | 510 | 45 | 45 | 484 |
| R-16-9C13-V-440-1.8 | 0,63 | 0,9 | 60 | 100 | 510 | 45 | 45 | 484 |
| R-16-9C13-V-440-3 | 0,77 | 1,1 | 60 | 100 | 510 | 45 | 45 | 484 |
| R-16-7S-V-440 | 0,49 | 0,7 | 50 | 60 | 510 | 45 | 45 | 484 |
| R-16-7S-FI-440-1.8 | 0,63 | 0,9 | 60 | 100 | 510 | 45 | 45 | 484 |
| R-16-7S-FI-440-3 | 0,77 | 1,1 | 60 | 100 | 510 | 45 | 45 | 484 |
| R-16-7S-A-440-3 | 0,77 | 1,1 | 60 | 100 | 510 | 45 | 45 | 484 |
| R-16-7S-A-440-K | 0,49 | 0,7 | 60 | 100 | 510 | 45 | 45 | 484 |
| R-16-8S-AM-440-3 | 0,77 | 1,1 | 60 | 100 | 510 | 45 | 45 | 484 |
| R-16-8C19-I-440-3 | 0,77 | 1,1 | 60 | 100 | 510 | 45 | 45 | 484 |
| R-16-6C19-V-440 | 0,49 | 0,7 | 60 | 100 | 510 | 45 | 45 | 484 |
| R-16-6C19-A-440-3 | 0,77 | 1,1 | 60 | 100 | 510 | 45 | 45 | 484 |
| R-16-6C19-A-440-K | 0,49 | 0,7 | 60 | 100 | 510 | 45 | 45 | 484 |

ВЕРТИКАЛЬНЫЕ БЛОКИ СИЛОВЫХ РОЗЕТОК REM-16

Технические характеристики

| Артикул изделия | Масса нетто, кг | Масса брутто, кг | Габариты упаковки, мм | | | Высота, У | Высота, мм | Глубина, мм | Ширина, мм |
|-------------------------|-----------------|------------------|-----------------------|-----|------|-----------|------------|-------------|------------|
| | | | 60 | 100 | 1490 | | | | |
| R-16-20S-A-1420-3 | 1,54 | 2,2 | 60 | 100 | 1490 | 33 | 1420 | 45 | 45 |
| R-16-20S-A-1420-K | 1,54 | 2,2 | 60 | 100 | 1490 | 33 | 1420 | 45 | 45 |
| R-16-10S-10C19-A-1420-3 | 1,54 | 2,2 | 60 | 100 | 1490 | 33 | 1420 | 45 | 45 |

| Артикул изделия | Масса нетто, кг | Масса брутто, кг | Габариты упаковки, мм | | | Высота, У | Высота, мм | Глубина, мм | Ширина, мм |
|--------------------------|-----------------|------------------|-----------------------|-----|------|-----------|------------|-------------|------------|
| | | | 60 | 100 | 1490 | | | | |
| R-16-10S-10C19-A-1420-K | 1,54 | 2,2 | 60 | 100 | 1490 | 33 | 1420 | 45 | 45 |
| R-16-20S-FI-1420-3 | 1,54 | 2,2 | 60 | 100 | 1490 | 33 | 1420 | 45 | 45 |
| R-16-10S-10C13-FI-1420-3 | 1,54 | 2,2 | 60 | 100 | 1490 | 33 | 1420 | 45 | 45 |
| R-16-10S-10C13-V-1420 | 1,54 | 2,2 | 60 | 100 | 1490 | 33 | 1420 | 45 | 45 |
| R-16-14C13-10C19-V-1420 | 1,54 | 2,2 | 60 | 100 | 1490 | 33 | 1420 | 45 | 45 |
| R-16-25S-I-1820-3 | 1,54 | 2,2 | 60 | 100 | 1890 | 42 | 1820 | 45 | 45 |
| R-16-25S-A-1820-3 | 1,54 | 2,2 | 60 | 100 | 1890 | 42 | 1820 | 45 | 45 |
| R-16-25S-A-1820-K | 1,54 | 2,2 | 60 | 100 | 1890 | 42 | 1820 | 45 | 45 |
| R-16-15S-10C19-A-1820-K | 1,54 | 2,2 | 60 | 100 | 1890 | 42 | 1820 | 45 | 45 |
| R-16-25S-FI-1820-3 | 1,54 | 2,2 | 60 | 100 | 1890 | 42 | 1820 | 45 | 45 |
| R-16-25C13-FI-1820-3 | 1,54 | 2,2 | 60 | 100 | 1890 | 42 | 1820 | 45 | 45 |
| R-16-16C13-12C19-V-1820 | 1,54 | 2,2 | 60 | 100 | 1890 | 42 | 1820 | 45 | 45 |
| R-16-15S-10C13-FI-1820-3 | 1,54 | 2,2 | 60 | 100 | 1890 | 42 | 1820 | 45 | 45 |
| R-16-15S-10C13-V-1820 | 1,54 | 2,2 | 60 | 100 | 1890 | 42 | 1820 | 45 | 45 |

ШНУРЫ ПИТАНИЯ REM-16



Технические характеристики

| Артикул изделия | Упаковка, шт. | Масса нетто, кг | Масса брутто, кг | Габариты упаковки, мм | | |
|-----------------------|---------------|-----------------|------------------|-----------------------|-----|----|
| | | | | 250 | 200 | 50 |
| R-16-Cord-C19-C20-1.8 | 10 | 0,60 | 0,70 | 250 | 200 | 50 |
| R-16-Cord-C19-C20-3 | 10 | 0,60 | 0,70 | 250 | 200 | 50 |

БЛОКИ СИЛОВЫХ РОЗЕТОК REM-32 (32А)

ГОРИЗОНТАЛЬНЫЕ БЛОКИ СИЛОВЫХ РОЗЕТОК REM-32



- Алюминиевый корпус
- Варианты портов подключения: Schuko, IEC320 C13, IEC320 C19
- Комплектации: А – автомат защиты; АМ – амперметр; I – индикатор питания; FI – фильтр защиты с индикатором; V – выключатель.
- Подключение:
К – колодка для подключения внешнего шнура (кабеля) питания
- Максимальная мощность потребления до 4 кВт
- Номинальное напряжение 220...250 В
- Номинальный ток 32 А
- Вертикальное и горизонтальное размещение

Технические характеристики

| Артикул изделия | Масса нетто, кг | Масса брутто, кг | Габариты упаковки, мм | | | Высота, мм | Глубина, мм | Ширина, мм |
|---------------------------|-----------------|------------------|-----------------------|-----|-----|------------|-------------|------------|
| | | | 60 | 100 | 510 | | | |
| R-32-6S-A-440-K | 0,49 | 0,7 | 60 | 100 | 510 | 45 | 45 | 484 |
| R-32-7S-Am-440-K | 0,49 | 0,7 | 60 | 100 | 510 | 45 | 45 | 484 |
| R-32-8S-I-440-K | 0,49 | 0,7 | 60 | 100 | 510 | 45 | 45 | 484 |
| R-32-12C13-I-440-K | 0,49 | 0,7 | 60 | 100 | 510 | 45 | 45 | 484 |
| R-32-5C19-A-440-K | 0,49 | 0,7 | 60 | 100 | 510 | 45 | 45 | 484 |
| R-32-6C19-I-440-K | 0,49 | 0,7 | 60 | 100 | 510 | 45 | 45 | 484 |
| R-32-6C19-Am-440-K | 0,49 | 0,7 | 60 | 100 | 510 | 45 | 45 | 484 |
| R-32-2S-3C19-A-I-440-K | 0,49 | 0,7 | 60 | 100 | 510 | 45 | 45 | 484 |
| R-32-3S-5C13-A-440-K | 0,49 | 0,7 | 60 | 100 | 510 | 45 | 45 | 484 |
| R-32-3C13-3C19-A-Am-440-K | 0,49 | 0,7 | 60 | 100 | 510 | 45 | 45 | 484 |

ВЕРТИКАЛЬНЫЕ БЛОКИ СИЛОВЫХ РОЗЕТОК REM-32

Технические характеристики

| Артикул изделия | Масса нетто, кг | Масса брутто, кг | Габариты упаковки, мм | | | Высота, мм | Глубина, мм | Ширина, мм |
|---------------------------|-----------------|------------------|-----------------------|-----|------|------------|-------------|------------|
| | | | 60 | 100 | 1490 | | | |
| R-32-10S-10C19-8C13-A-Am | 2,2 | 1,54 | 60 | 100 | 1490 | 1438 | 45 | 45 |
| R-32-16S-8C19-A-Am-1420-K | 2,2 | 1,54 | 60 | 100 | 1490 | 1438 | 45 | 45 |
| R-32-10C19-20C13-A-I-1420 | 2,2 | 1,54 | 60 | 100 | 1490 | 1438 | 45 | 45 |
| R-32-2X(8S-4C19-A-I) | 2,2 | 1,54 | 60 | 100 | 1490 | 1438 | 45 | 45 |
| R-32-2X(5C19-10C13-A-Am) | 2,2 | 1,54 | 60 | 100 | 1490 | 1438 | 45 | 45 |
| R-32-24S-Am-1820-K | 2,2 | 1,54 | 60 | 100 | 1890 | 1863 | 45 | 45 |
| R-32-24S-A-Am-1820-K | 2,2 | 1,54 | 60 | 100 | 1890 | 1863 | 45 | 45 |
| R-32-10S-10C13-10C19-A-Am | 2,2 | 1,54 | 60 | 100 | 1890 | 1863 | 45 | 45 |
| R-32-2X(10S-6C19-A-Am) | 2,2 | 1,54 | 60 | 100 | 1890 | 1863 | 45 | 45 |
| R-32-2X(12S-A-Am)-1820-K | 2,2 | 1,54 | 60 | 100 | 1890 | 1863 | 45 | 45 |

МОДУЛИ ВЕНТИЛЯТОРНЫЕ REM

Вентиляторы имеют возможность установки модуля как на подачу, так и на отвод воздушного потока. Специальная серия модулей с колодкой подключения питания и возможностью использования выносного датчика идеально подойдет для климатических всепогодных шкафов ЦМО серий ШТВ-Н, ШТВ-1 и ШТВ-2.

Состав артикула:

- первая цифра в артикуле после R-FAN указывает количество вентиляторов, установленных в модуле;



- J – установлена клеммная колодка для подключения питания. Если в артикуле отсутствует обозначение «J», для подключения к сети 220 В используется шнур с розеткой С 13;

- Т – установлен терморегулятор, переключатель режимов (I-0-II). Диапазон регулировки терморегулятора от 0 до 60 °С, порог выключения – опускание температуры на 7 °С ниже заданной. Переключатель режимов: I – включение модуля в обход терморегулятора; 0 – выключение; II – включение модуля через терморегулятор;



- К – установлен встроенный контроллер температуры, что позволяет настроить включение и выключение вентилятора при заданной температуре;

- 1U – монтируется в юнитовые направляющие в горизонтальной плоскости с регулировкой по глубине, в комплект поставки входят кронштейны для крепления в вертикальной плоскости;

- 9005 – цвет корпуса – черный RAL 9005; а отсутствии этого блока в артикуле – цвет корпуса серый RAL 7035.



Модули содержат от одного до шести вентиляторов. Мощность воздушного потока одного вентилятора 150 м³/ч.

Модули могут устанавливаться в крышу, в дно, в дверь и в юнитовые направляющие шкафа. В новых модулях появилась возможность изменения направления воздушного потока, что позволяет использовать их для вытяжки либо для нагнетания воздуха. Направление воздушного потока указано на информационной этикетке на корпусе вентилятора (AIRFLOW).

Его следует учитывать при монтаже в зависимости от решаемой задачи. Все комплектующие для установки модуля входят в стандартный комплект поставки.

Схема изменения направления воздушного потока

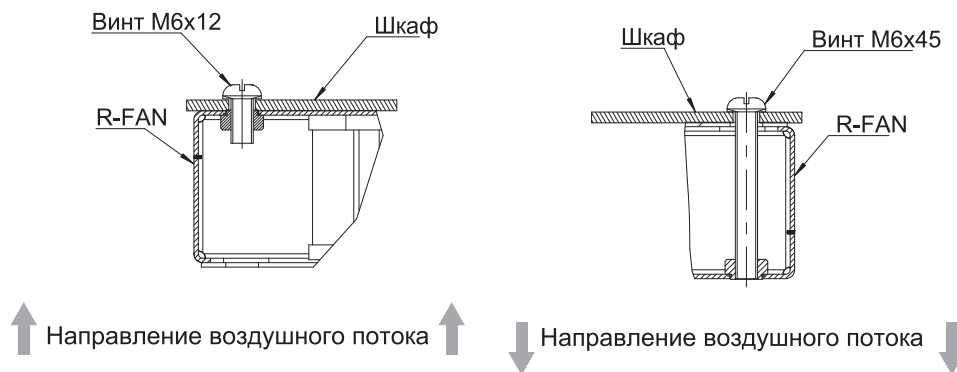

Новая форма корпуса не только позволяет переворачивать его, но и повышает безопасность эксплуатации.

В юнитовых модулях вентиляторных R-FAN новая система фиксации. Новая конструкция кронштейнов исключает провисание. Также в комплектацию входят дополнительные кронштейны, позволяющие устанавливать вентиляторы вертикально.



В таблице представлена информация по замене изделий линейки MB на изделия линейки R-FAN

| Серия MB | Замена серии R-FAN | Серия MB | Замена серии R-FAN |
|-----------------|----------------------|------------------|----------------------|
| MB-400-1 | R-FAN-1T | MB-400-2-3T | R-FAN-3T |
| MB-400-1-9005 | Снято с производства | MB-400-2-3T-9005 | R-FAN-3T-9005 |
| MB-400-1T | R-FAN-1T | MB-400-3K | R-FAN-3K-1U |
| MB-400-1T-9005 | Снято с производства | MB-400-3K-9005 | R-FAN-3K-1U-9005 |
| MB-400-2 | R-FAN-2T | MB-400-6K | R-FAN-6K-1U |
| MB-400-2-9005 | R-FAN-2T-9005 | MB-400-6K-9005 | R-FAN-6K-1U-9005 |
| MB-400-2T | R-FAN-2T | MB-K | Снято с производства |
| MB-400-2T-9005 | R-FAN-2T-9005 | MB-K-9005 | Снято с производства |
| MB-400-2-3 | R-FAN-3T | MB-Ф | R-FAN-F-IP21 |
| MB-400-2-3-9005 | R-FAN-3T-9005 | MB-Ф-9005 | R-FAN-F-IP21-9005 |

Для исключения подделок все изделия REM защищены специальной голографической пломбой и поставляются в фирменной упаковке.



Гарантийный срок эксплуатации новых модулей 24 месяца. Каждый вентилятор имеет ресурс в 25 000 часов непрерывной работы.

ФИЛЬТР (170 × 425) ДЛЯ ШКАФОВ ЦМО И ELBOX R-FAN-F-IP21

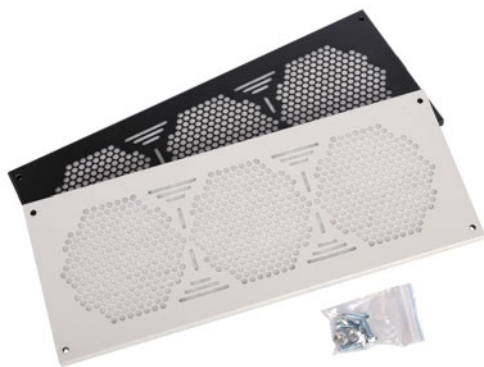

Фильтр предназначен для установки в основание или крышу напольных и настенных монтажных шкафов. Для установки демонтируется заглушка, и фильтр фиксируется четырьмя винтами. Предусмотрено совместное использование фильтра с вентиляторными модулями серии R-FAN-2 и R-FAN-3.

Корпус фильтра разборный, состоит из двух панелей и сменного фильтрующего элемента. Нижняя панель имеет пенорезиновый уплотнитель. Поставляется в индивидуальной упаковке с комплектом крепежа.

ПЫЛЕЗАЩИЩЕННЫЙ IP55 R-FAN-F-IP55

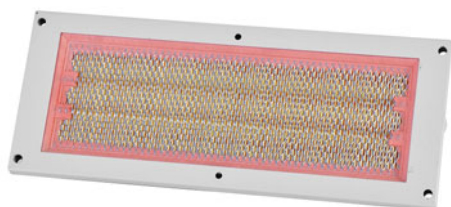

Предназначен для эксплуатации в помещениях с высокой пылевой нагрузкой либо в уличных шкафах. Основан на применении фильтрующего элемента автомобильного типа AP 092. Имеет большую площадь рабочей поверхности, что позволяет значительно увеличить временные интервалы его обслуживания. Имеется возможность замены фильтрующего элемента.

Технические характеристики

| Артикул изделия | Масса нетто, кг | Масса брутто, кг | Габариты упаковки, мм | | | Высота, U | Высота, мм | Глубина, мм | Ширина, мм | Количество размещаемых вентиляторов, шт. |
|-------------------|-----------------|------------------|-----------------------|-----|-----|-----------|------------|-------------|------------|--|
| | | | | | | | | | | |
| R-FAN-1J | 4 | 4,5 | 50 | 220 | 170 | - | 45 | 210 | 165 | 1 |
| R-FAN-1T | 4 | 4,5 | 50 | 220 | 170 | - | 45 | 210 | 165 | 1 |
| R-FAN-2J | 1,8 | 2 | 48 | 205 | 460 | - | 60 | 170 | 425 | 2 |
| R-FAN-2J-9005 | 1,8 | 2 | 48 | 205 | 460 | - | 60 | 170 | 425 | 2 |
| R-FAN-2J-36V-48V | 1,8 | 2 | 48 | 205 | 460 | - | 60 | 170 | 425 | 2 |
| R-FAN-2T | 1,8 | 2 | 48 | 205 | 460 | - | 60 | 170 | 425 | 2 |
| R-FAN-2T-9005 | 1,8 | 2 | 48 | 205 | 460 | - | 60 | 170 | 425 | 2 |
| R-FAN-2TJ-36V-48V | 1,8 | 2 | 48 | 205 | 460 | - | 60 | 170 | 425 | 2 |
| R-FAN-3J | 2,8 | 3 | 48 | 205 | 460 | - | 60 | 170 | 425 | 3 |
| R-FAN-3J-9005 | 2,8 | 3 | 48 | 205 | 460 | - | 60 | 170 | 425 | 3 |
| R-FAN-3J-36V-48V | 2,8 | 3 | 48 | 205 | 460 | - | 60 | 170 | 425 | 3 |
| R-FAN-3T | 2,8 | 3 | 48 | 205 | 460 | - | 60 | 170 | 425 | 3 |
| R-FAN-3T-9005 | 2,8 | 3 | 48 | 205 | 460 | - | 60 | 170 | 425 | 3 |
| R-FAN-3TJ-36V-48V | 2,8 | 3 | 48 | 205 | 460 | - | 60 | 170 | 425 | 3 |
| R-FAN-3K-1U | 4,5 | 4,7 | 48 | 236 | 510 | 1 | 45 | 250 | 490 | 3 |
| R-FAN-3K-1U-9005 | 4,5 | 4,7 | 48 | 236 | 510 | 1 | 45 | 250 | 490 | 3 |
| R-FAN-6K-1U | 7,5 | 7,7 | 48 | 415 | 510 | 1 | 45 | 450 | 490 | 6 |
| R-FAN-6K-1U-9005 | 7,5 | 7,7 | 48 | 415 | 510 | 1 | 45 | 450 | 490 | 6 |
| R-FAN-F-IP21 | 1,2 | 1,25 | 48 | 205 | 460 | - | 170 | 10 | 424 | - |
| R-FAN-F-IP21-9005 | 1,2 | 1,25 | 48 | 205 | 460 | - | 170 | 10 | 424 | - |
| R-FAN-F-IP55 | 1,5 | 1,61 | 48 | 205 | 460 | - | 170 | 34 | 424 | - |
| R-FAN-F-IP55-9005 | 1,5 | 1,61 | 48 | 205 | 460 | - | 170 | 34 | 424 | - |

ПАНЕЛИ ОСВЕТИТЕЛЬНЫЕ

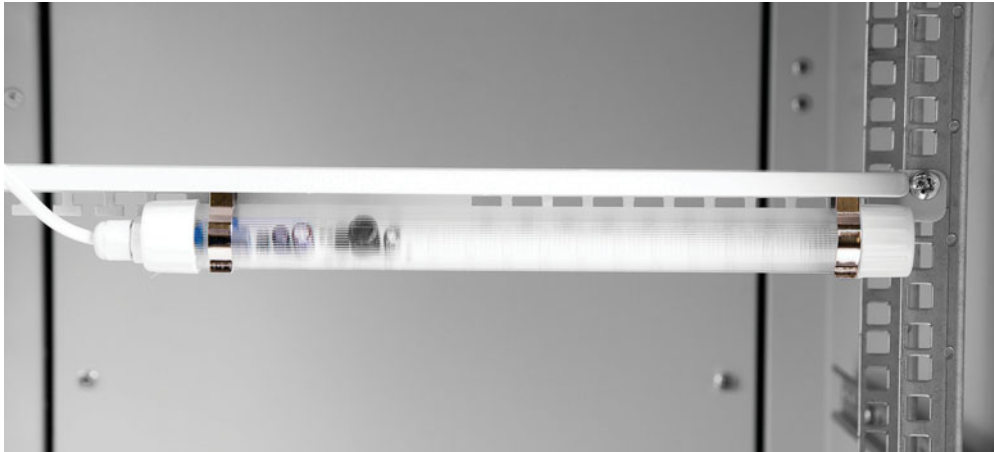

Панель осветительная предназначена для местного освещения рабочей зоны в шкафах с 19" монтажным пространством либо в шкафах электротехнических, установленных только внутри помещения. Панель на магнитах и может быть удобно установлена в любое место шкафа. В качестве источника света в панелях применяются модули со светоизлучающими диодами (СИД) согласно ГОСТ IEC 62031.

Технические характеристики

| Артикул изделия | Высота, мм | Глубина, мм | Цвет | Ширина, мм | Масса, кг |
|-----------------|------------|-------------|-----------------|------------|------------------------------|
| R-LED-220 | 40,0 | 35,0 | Серый RAL 7035 | 484,0 | Нетто - 0,4 Брутто - 0,44 |
| R-LED-220-B | 40,0 | 35,0 | Черный RAL 9005 | 484,0 | Нетто - 0,4 Брутто - 0,44 |
| R-LED-24V-48V | 40,0 | 35,0 | Серый RAL 7035 | 484,0 | Нетто - 0,4 Брутто - 0,44 |
| R-LED-24V-48V-B | 40,0 | 35,0 | Черный RAL 9005 | 484,0 | Нетто - 0,4 Брутто - 0,44 |

НАГРЕВАТЕЛИ ПОЛУПРОВОДНИКОВЫЕ REM



Предназначен для длительного поддержания требуемой температуры внутри телекоммуникационных и электротехнических шкафов. Продолговатый корпус из алюминиевого профиля предусматривает естественную тягу, позволяет равномерно прогревать шкаф.

Нагревательный элемент – позистор, ограничивающий максимальную температуру, но не исключающий использование терморегулятора. Нагреватель устанавливается на DIN-рейку 35 мм. Подсоединяется трёхполюсным зажимом. Предусмотрено использование гибких проводов с наконечниками от 0,5 до 1,5 мм, жёстких проводов от 0,5 до 2,5 мм. Температура эксплуатации и хранения от минус 45 до 70 °С.

Мощность нагревателя 60 Вт, 100 Вт, 150 Вт, 250 Вт и 400 Вт.

Степень защиты IP20. Цвет чёрный, вес 0,5 кг, поставляется в индивидуальной упаковке.

ТЕРМОСТАТЫ И ТЕРМОРЕГУЛЯТОРЫ REM

ТЕРМОРЕГУЛЯТОР (ТЕРМОСТАТ) ДЛЯ НАГРЕВАТЕЛЯ (-10/+50С)



Предназначен для включения нагревателя в диапазоне температур от -10 до +50°C. Разность температур переключения 7 К, погрешность ± 4 К. Имеет компактный пластиковый корпус IP20, серого цвета (В.Ш.Г.) 60 x 33 x 43 мм. Устанавливается на DIN-рейку 35 мм. Подсоединяется двухполюсным зажимом, предусмотрено использование жестких проводов 2,5 мм, многопроволочных с наконечником 1,5 мм. Максимальный момент затяжки зажима 0,5 Нм. Максимальная коммутационная способность AC 250В, 10(2)А; AC 120В, 15(2)А; DC 30 Вт.

Температура эксплуатации и хранения от -45 до +80 °С. Нормально-замкнутый контакт (NC). Срок службы более 100 000 циклов. Вес 40 гр., поставляется в индивидуальной упаковке.

ТЕРМОРЕГУЛЯТОР (ТЕРМОСТАТ) ДВОЙНОЙ ДЛЯ НАГРЕВАТЕЛЯ И ВЕНТИЛЯТОРА (-10/+50С)



Предназначен для независимого включения и выключения нагревателей и вентиляторов в диапазоне температур от -10 до +50°C. Разность температур переключения 7 К, погрешность ± 4 К. Термостат NC регулирует нагреватели. Термостат NO регулирует вентиляторы с фильтром и сигнальные датчики при превышении температуры. Приборы нагрева и охлаждения могут быть включены независимо друг от друга. Терморегулятор имеет компактный пластиковый корпус IP20, серого цвета (В.Ш.Г.) 67 x 50 x 46 мм. Устанавливается на DIN-рейку 35 мм. Подсоединяется четырехполюсным зажимом. Предусмотрено использование жестких проводов 2,5 мм, многопроволочных с наконечником 1,5 мм. Максимальный момент затяжки зажима 0,5 Нм. Максимальная коммутационная способность AC 250В, 10(2)А; AC 120В, 15(2)А; DC 30 Вт.

Температура эксплуатации и хранения от -45 до +80 °С. Срок службы более 100 000 циклов. Вес 90 гр., поставляется в индивидуальной упаковке.

ТЕРМОРЕГУЛЯТОР (ТЕРМОСТАТ) ДЛЯ ВЕНТИЛЯТОРА (0/+60С)



Предназначен для включения вентилятора в диапазоне температур от 0 до +60°C. Разность температур переключения 7 К, погрешность ± 4 К. Имеет компактный пластиковый корпус IP20, серого цвета (В.Ш.Г.) 60 x 33 x 43 мм. Устанавливается на DIN-рейку 35 мм. Подсоединяется двухполюсным зажимом, предусмотрено использование жестких проводов до 2,5 мм либо многопроволочных с наконечником 1,5 мм. Максимальный момент затяжки зажима 0,5 Нм. Максимальная коммутационная способность AC 250В, 10(2)А; AC 120В, 15(2)А; DC 30 Вт.

Температура эксплуатации и хранения от -45 до +80 °С. Нормально-открытый контакт (NO). Срок службы 100 000 циклов. Вес 40 гр., поставляется в индивидуальной упаковке.

ГИГРОСТАТ



Гигростат MFR 012-2 предназначен для контроля относительной влажности воздуха в производственных помещениях и электрошкафах, управления исполнительными механизмами (нагревателями, вытяжками, увлажнителями)

КАРМАН ДЛЯ ДОКУМЕНТОВ, ПЛАСТИКОВЫЙ



Предназначен для хранения сопроводительной документации уставленного оборудования. Крепится внутри шкафов и открытых стоек на двусторонний скотч, возможно крепление саморезами. Выполнен из пластика серого цвета, размеры (В.Ш.Г) 235x255x40 мм.

Технические характеристики

| Наименование изделия | Артикул изделия |
|--|-----------------|
| Терморегулятор (термостат) для нагревателя (-10/50 °С) | KTO 011-2 |
| Терморегулятор двойной для нагревателя и вентилятора (-10/50 °С) | ZR 011 |
| Терморегулятор (термостат) для вентилятора (0/+60С) | KTS 011-2 |
| Нагреватель 60 Вт полупроводниковый Rem, 220 В | HG140-60W |
| Нагреватель 100 Вт полупроводниковый Rem, 220 В | HG140-100W |
| Нагреватель 150 Вт полупроводниковый Rem, 220 В | HG140-150W |
| Нагреватель 250 Вт полупроводниковый Rem, 220 В с вентилятором | HGL046-250W |
| Нагреватель 400 Вт полупроводниковый Rem, 220 В с вентилятором | HGL046-400W |
| Гигростат | MFR 012-2 |
| Карман для документов, пластиковый | WJ-1 |

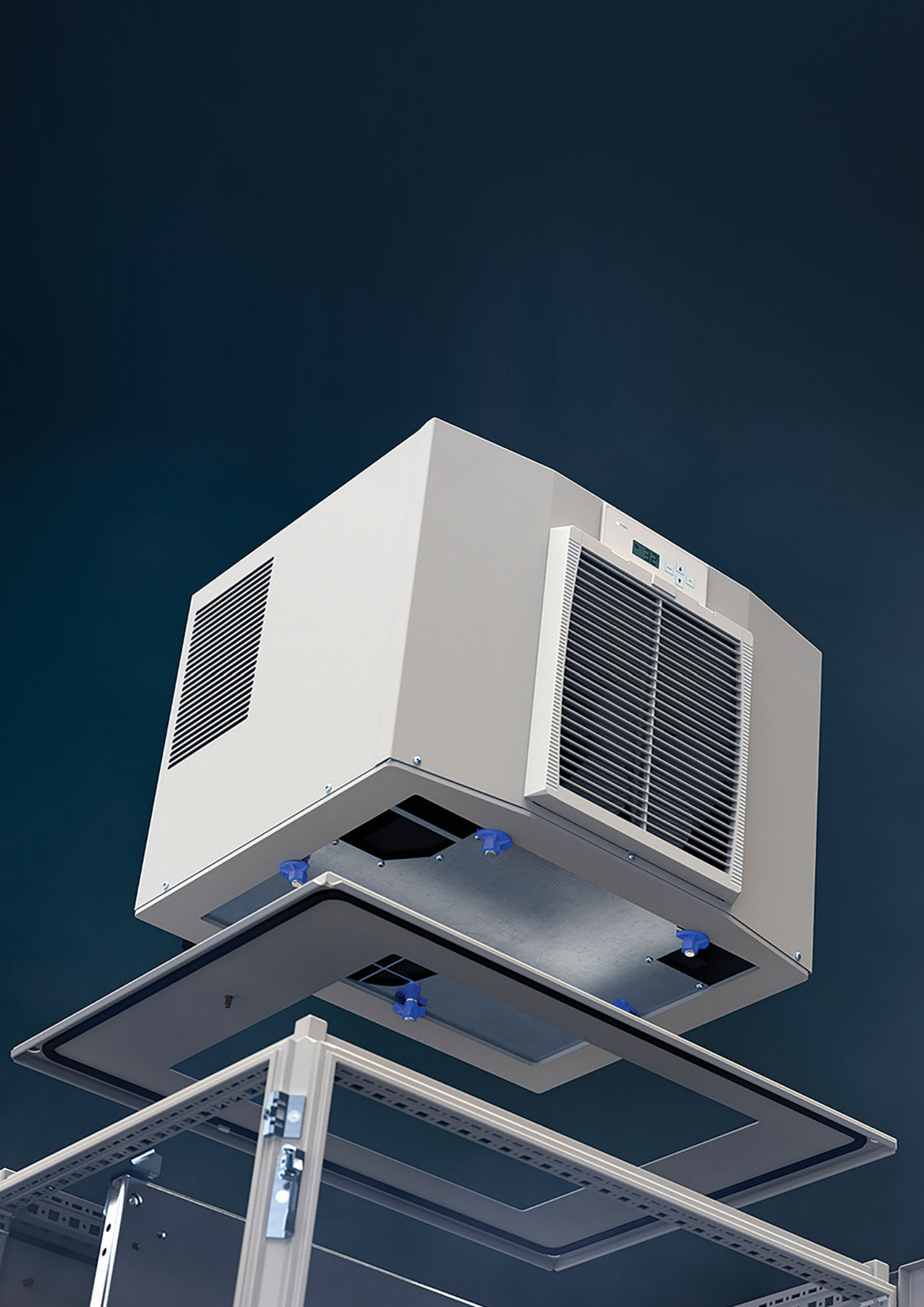



ЭЛЕКТРОТЕХНИЧЕСКИЕ КОРПУСЫ ELBOX

Направление ELBOX специально создано производственной группой REMER для современного рынка энергетики и автоматизации. Это металлические и полиэстеровые шкафы и корпуса, произведённые строго по ГОСТ и отвечающие всем современным мировым стандартам для электротехнических оболочек в промышленности. Электротехнические промышленные корпуса ELBOX обладают высокой степенью защиты от неблагоприятного воздействия окружающей среды и пригодны для эксплуатации в самых сложных условиях.

ЭЛЕКТРОТЕХНИЧЕСКИЕ ШКАФЫ ПОЛИЭСТЕРОВЫЕ EP

ЭЛЕКТРОТЕХНИЧЕСКИЕ ШКАФЫ ПОЛИЭСТЕРОВЫЕ IP44 EP



Полиэстеровые электротехнические шкафы серии EP представляют собой универсальное компактное решение как для навесной, так и для напольной установки, применимое в промышленности, энергетике и телекоммуникациях.

Шкафы предназначены для установки в помещениях и монтажа в них электрооборудования, систем автоматического контроля и телекоммуникационного оборудования, требующего защиты от пыли и влаги.

Шкафы выполнены из изолирующего трудновоспламеняющегося и самозатухающего композита (полиэстер + стекловолокно) и идеальны для применения там, где требуется эффективная защита от случайного прикосновения к токоведущим элементам.

Шкаф имеет уровень пыле- и влагозащиты на уровне IP44 по ГОСТ 14254-96. Зона климатического исполнения, в которой можно использовать шкафы серии EP без риска потерять/ухудшить основные характеристики шкафа, максимальна – У1 по ГОСТ 15150.

Шкаф поставляется в собранном виде в индивидуальной упаковке из гофрированного картона.

Для напольной установки шкафов и организации кабельных вводов шкафы могут комплектоваться цоколями и фундаментами, которые заказываются и поставляются отдельно в собранном виде, в индивидуальной упаковке из гофрированного картона.

Описание конструкции

Корпус

Корпус имеет полностью разборную конструкцию с фиксированной полезной глубиной 193 мм. Корпус состоит из крыши, основания, боковых и задней стенок (в корпусах шириной 600 и 800 мм задняя стенка сдвоенная). За счет применения пазовых элементов обеспечивается жёсткость конструкции и соответствующий уровень пыле- и влагозащиты.

Увеличенный проем корпуса дает возможность применения монтажных панелей максимально возможных размеров по габаритам корпуса, что увеличивает полезное рабочее пространство.

Плоская крыша и основание сообщают корпусу симметричность и универсальность для ввода кабеля. Крыша и основание выступают за пределы корпуса, обеспечивая таким образом уплотненность двери и препятствуя попаданию грязи и воды внутрь шкафа даже при открытых дверях.

На боковых стенках корпуса имеются направляющие, позволяющие осуществлять регулировку монтажной панели по глубине.

Цвет: RAL7035 (светло-серый).

Дверь

Двери монтируются к корпусу на двух легкосъёмных петлях (шкафы высотой 400 и 600 мм) или на трёх петлях (шкафы высотой 800 мм) с углом открывания 180°. Фиксация двери производится замком с поворотной ручкой, имеющим три точки запираения. Шкафы в зависимости от ширины имеют одностворчатые (250...500 мм) или двухстворчатые (600 и 800 мм) двери.

Цвет: RAL7035 (светло-серый).

Монтажная панель

Монтажная панель выполнена из оцинкованной листовой стали толщиной 2,5 мм и имеет отгибы по четырем сторонам для увеличения жёсткости. Панель имеет четыре точки крепления на промежуточные кронштейны, которые крепятся к направляющим на боковых стенках корпуса. Предусмотрена возможность регулировки панели по глубине.

Формирование артикула

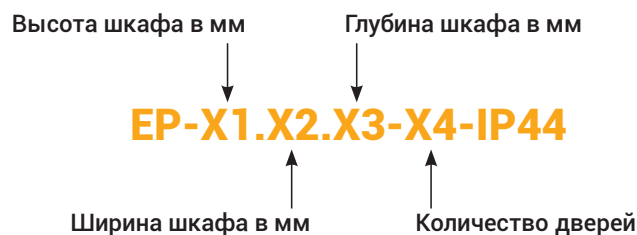

Технические характеристики

| Артикул изделия | Масса нетто, кг | Масса брутто, кг | Габариты упаковки, мм | | | Высота, мм | Ширина, мм | Глубина, мм | Полезная глубина, мм |
|-----------------------|-----------------|------------------|-----------------------|-----|-----|------------|------------|-------------|----------------------|
| EP-400.250.250-1-IP44 | 3,85 | 5,50 | 280 | 475 | 285 | 420 | 265 | 245 | 193 |
| EP-400.400.250-1-IP44 | 4,52 | 6,45 | 420 | 465 | 280 | 420 | 397 | 245 | 193 |
| EP-600.400.250-1-IP44 | 6,06 | 8,65 | 620 | 420 | 280 | 620 | 397 | 245 | 193 |
| EP-600.500.250-1-IP44 | 7,40 | 10,56 | 660 | 280 | 550 | 620 | 530 | 245 | 193 |
| EP-800.500.250-1-IP44 | 9,22 | 13,17 | 875 | 275 | 555 | 820 | 530 | 245 | 193 |
| EP-600.600.250-2-IP44 | 8,88 | 12,68 | 620 | 620 | 270 | 620 | 660 | 245 | 193 |
| EP-800.600.250-2-IP44 | 11,29 | 16,12 | 870 | 685 | 280 | 820 | 660 | 245 | 193 |
| EP-800.800.250-2-IP44 | 12,62 | 18,03 | 280 | 890 | 810 | 820 | 820 | 245 | 193 |

ЭЛЕКТРОТЕХНИЧЕСКИЕ ШКАФЫ ПОЛИЭСТЕРОВЫЕ IP54 АНТИВАНДАЛЬНЫЕ EPV



Полиэстеровые антивандальные электротехнические шкафы серии EPV представляют собой универсальное компактное решение как для навесной, так и для напольной установки для применения в промышленности, энергетике и телекоммуникациях.

Шкафы предназначены для установки как в помещениях, так и вне помещений и монтажа электрооборудования, систем автоматического контроля и телекоммуникационного оборудования, требующих защиты от пыли и влаги. Шкафы выполнены из изолирующего трудновоспламеняющегося и самозатухающего композита (полиэстер + стекловолокно) и идеальны для применения там, где требуется эффективная защита от случайного прикосновения к токоведущим элементам.

Шкаф имеет уровень пыле- и влагозащиты на уровне IP54 по ГОСТ 14254-96. Зона климатического исполнения, в которой можно использовать шкафы серии EPV без риска потерять/ухудшить основные характеристики шкафа, максимальна – У1 по ГОСТ 15150.

Шкаф поставляется в собранном виде в индивидуальной упаковке из гофрированного картона.

Для напольной установки шкафов и организации кабельных вводов шкафы могут комплектоваться цоколями и/или фундаментами, которые заказываются и поставляются отдельно в собранном виде, в индивидуальной упаковке из гофрированного картона.

Описание конструкции

Корпус

Корпус имеет полностью разборную конструкцию с фиксированной полезной глубиной 193 мм. Корпус состоит из крыши, основания, боковых и задней стенок (в корпусах шириной 600 и 800 мм задняя стенка сдвоенная). За счет применения пазовых элементов обеспечивается жёсткость конструкции и соответствующий уровень пыле- и влагозащиты.

Увеличенный проем корпуса дает возможность применять монтажные панели максимально возможных размеров по габаритам корпуса, что увеличивает полезное рабочее пространство.

Боковые и задняя стенки имеют ребристые лицевые поверхности, увеличивающие жёсткость элементов и обеспечивающие антивандальную защиту, а также стойкость к температурным колебаниям.

Скошенная крыша препятствует скапливанию атмосферных осадков. Крыша и основание выступают за пределы корпуса, обеспечивая таким образом уплотненность двери и препятствуя попаданию грязи и воды внутрь шкафа даже при открытых дверях.

На боковых стенках корпуса имеются направляющие, позволяющие осуществлять регулировку монтажной панели по глубине.

Цвет: RAL7035 (светло-серый).

Дверь

Двери имеют ребристые лицевые поверхности, увеличивающие жёсткость элементов, обеспечивая антивандальную защиту, а также стойкость к температурным колебаниям.

Двери монтируются к корпусу на двух легкосъёмных петлях (шкафы высотой 400 и 600 мм) или на трёх петлях (шкафы высотой 800 мм), с углом открывания 180°. Фиксация двери производится замком с поворотной ручкой, имеющим три точки запираения. Шкафы в зависимости от ширины имеют одностворчатые (250...500 мм) или двухстворчатые (600 и 800 мм) двери.

Цвет: RAL7035 (светло-серый).

Монтажная панель

Монтажная панель выполнена из оцинкованной листовой стали толщиной 2,5 мм с отгибами по четырем сторонам для увеличения жёсткости. Панель имеет четыре точки крепления на промежуточные кронштейны, которые крепятся к направляющим на боковых стенках корпуса. Предусмотрена возможность регулировки панели по глубине.

Формирование артикула

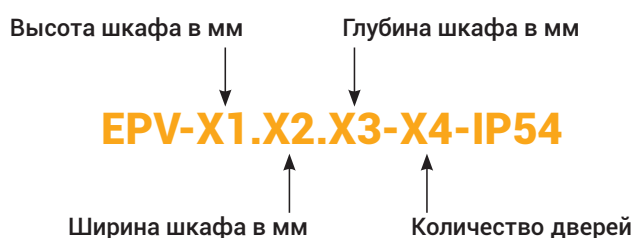

Технические характеристики

| Артикул изделия | Масса нетто, кг | Масса брутто, кг | Габариты упаковки, мм | | | Высота, мм | Ширина, мм | Глубина, мм | Полезная глубина, мм |
|------------------------|-----------------|------------------|-----------------------|-----|-----|------------|------------|-------------|----------------------|
| EPV-400.250.250-1-IP54 | 3,85 | 5,50 | 280 | 475 | 285 | 440 | 265 | 245 | 193 |
| EPV-400.400.250-1-IP54 | 4,95 | 7,08 | 420 | 465 | 280 | 440 | 397 | 245 | 193 |
| EPV-600.400.250-1-IP54 | 6,62 | 9,45 | 620 | 420 | 270 | 640 | 397 | 245 | 193 |
| EPV-600.500.250-1-IP54 | 7,95 | 11,35 | 60 | 280 | 550 | 640 | 530 | 245 | 193 |
| EPV-800.500.250-1-IP54 | 9,52 | 13,60 | 875 | 275 | 555 | 840 | 530 | 245 | 193 |
| EPV-600.600.250-2-IP54 | 9,89 | 14,13 | 620 | 620 | 270 | 640 | 660 | 245 | 193 |
| EPV-800.600.250-2-IP54 | 12,23 | 17,48 | 870 | 685 | 280 | 840 | 660 | 245 | 193 |
| EPV-800.800.250-2-IP54 | 14,24 | 20,34 | 280 | 890 | 810 | 840 | 794 | 245 | 193 |

АКСЕССУАРЫ ДЛЯ ЭЛЕКТРОТЕХНИЧЕСКИХ ШКАФОВ ПОЛИЭСТЕРОВЫХ EP

ЦОКОЛИ И ФУНДАМЕНТЫ



Цоколь и фундамент имеют полностью разборную конструкцию с фиксированной высотой (цоколь – 265 мм, фундамент – 890 мм) и глубиной 250 мм. За счет применения пазовых элементов обеспечивается жёсткость конструкции.

Передние стенки цоколя и фундамента легко снимаются без применения инструментов, что позволяет легко заводить кабели в уже установленный шкаф.

Модульность конструкции делает возможным применение цоколя и фундамента как совместно так и по отдельности.

Перегородка фундамента (цоколя) EP-P предназначена для разграничения внутреннего пространства между шкафами серии EP (EPV) и фундаментом EP-F или цоколем EP-S при установке шкафов на них.

Цвет: RAL7035 (светло-серый).

Технические характеристики

| Артикул изделия | Масса нетто, кг | Масса брутто, кг | Габариты упаковки, мм | | | Высота, мм | Ширина, мм | Глубина, мм |
|------------------|-----------------|------------------|-----------------------|-----|-----|------------|------------|-------------|
| EP-S-265.400.250 | 1,77 | 2,53 | 270 | 290 | 425 | 265 | 396 | 245 |
| EP-S-265.500.250 | 2,03 | 2,90 | 280 | 260 | 550 | 265 | 528 | 245 |
| EP-S-265.600.250 | 2,31 | 3,30 | 270 | 300 | 695 | 265 | 662 | 245 |
| EP-S-265.800.250 | 2,59 | 3,70 | 270 | 290 | 830 | 265 | 795 | 245 |
| EP-F-890.400.250 | 4,54 | 6,49 | 265 | 405 | 915 | 893 | 396 | 245 |
| EP-F-890.500.250 | 4,73 | 6,75 | 550 | 260 | 930 | 893 | 528 | 245 |
| EP-F-890.600.250 | 5,85 | 8,36 | 940 | 685 | 270 | 893 | 662 | 245 |
| EP-F-890.800.250 | 6,63 | 9,47 | 810 | 255 | 925 | 893 | 795 | 245 |
| EP-P-250.250 | 0,18 | 0,25 | 255 | 255 | 25 | 20 | 220 | 230 |
| EP-P-400.250 | 0,26 | 0,37 | 410 | 260 | 25 | 20 | 370 | 240 |
| EP-P-500.250 | 0,41 | 0,59 | 510 | 260 | 25 | 20 | 485 | 230 |
| EP-P-600.250 | 0,51 | 0,73 | 610 | 260 | 25 | 20 | 620 | 230 |
| EP-P-800.250 | 0,62 | 0,88 | 810 | 260 | 25 | 20 | 750 | 230 |

Совместимость аксессуаров

| Ширина, мм | Серия EP и EPV | | | | |
|------------------|----------------|-----|-----|-----|-----|
| | 250 | 400 | 500 | 600 | 800 |
| Артикул | | | | | |
| EP-S-265.400.250 | | • | | | |
| EP-S-265.500.250 | | | • | | |
| EP-S-265.600.250 | | | | • | |
| EP-S-265.800.250 | | | | | • |
| EP-F-890.400.250 | | • | | | |
| EP-F-890.500.250 | | | • | | |
| EP-F-890.600.250 | | | | • | |
| EP-F-890.800.250 | | | | | • |
| EP-P-250.250 | • | | | | |
| EP-P-400.250 | | • | | | |
| EP-P-500.250 | | | • | | |
| EP-P-600.250 | | | | • | |
| EP-P-800.250 | | | | | • |

КОМПЛЕКТЫ КРЕПЛЕНИЯ НА СТЕНУ ИЛИ СТОЛБ

EP-KKC и EP-KKC-45



Комплекты крепления на столб EP-KKC и EP-KKC-45 с отступом от опоры 45 мм предназначены для установки шкафов серии EP и EPV шириной 400...600 мм на круглые опоры диаметром 200...350 мм. Конструкция кронштейнов обеспечивает лёгкую и надёжную установку, а также II класс изоляции при установленном комплекте. Кронштейны выполнены из термопластичного материала (ПА). Фиксация на столбе производится стальной бандажной лентой.

EP-UMO



Предназначен для установки шкафов серии EP и EPV на стены зданий или другие плоские поверхности. Конструкция кронштейна обеспечивает лёгкую и надёжную установку, а также II класс изоляции при установленном комплекте. Кронштейны и защитные крышки кронштейнов выполнены из термопластичного материала (ПА).

Технические характеристики

| Артикул изделия | Масса нетто, кг | Масса брутто, кг | Габариты упаковки, мм | | | Высота, мм | Ширина, мм | Глубина, мм |
|-----------------|-----------------|------------------|-----------------------|-----|----|------------|------------|-------------|
| | | | 120 | 120 | 75 | | | |
| EP-UMO | 0,29 | 0,31 | 120 | 120 | 75 | 65 | 115 | 115 |
| EP-KKC | 1,20 | 1,40 | 630 | 125 | 85 | 60 | 120 | 620 |
| EP-KKC-45 | 1,30 | 1,50 | 630 | 125 | 85 | 60 | 120 | 620 |

Совместимость аксессуаров

| Ширина, мм | Серия EP и EPV | | | | |
|------------|----------------|-----|-----|-----|-----|
| | 250 | 400 | 500 | 600 | 800 |
| Артикул | | | | | |
| EP-UMO | • | • | • | • | • |
| EP-KKC | | • | • | • | |
| EP-KKC-45 | | • | • | • | |

ЭЛЕКТРОТЕХНИЧЕСКИЕ ШКАФЫ НАВЕСНЫЕ EMW

ЭЛЕКТРОТЕХНИЧЕСКИЕ РАСПРЕДЕЛИТЕЛЬНЫЕ ШКАФЫ НАВЕСНЫЕ IP66 EMW



Навесные распределительные электротехнические шкафы серии EMW представляют собой компактное решение для распределения электроэнергии, монтажа электротехнического оборудования.

Шкафы предназначены для установки электрооборудования, требующего защиты от пыли и влаги. Цельносварная конструкция обеспечивает прочность корпуса и нагрузочную способность 50 кг (для шкафов высотой 300...400 мм), 100 кг (для шкафов высотой 500...600 мм), 150 кг (для шкафов высотой 800 мм) и идеальны для применения там, где требуется эффективная защита от случайного прикосновения к токоведущим элементам.

Шкаф имеет уровень пыле- и влагозащиты на уровне IP66 по ГОСТ 14254-96. Зона климатического исполнения, в которой можно использовать шкафы серии EMW без риска потерять/ухудшить основные характеристики шкафа, максимальна – У1 по ГОСТ 15150.

Шкаф поставляется в собранном виде в индивидуальной упаковке из гофрированного картона.

Описание конструкции

Корпус

Корпус имеет цельносварную конструкцию из листовой стали толщиной 1,0 мм (для шкафов высотой 300...500 мм) и 1,5 мм (для шкафов высотой 600...800 мм). Используемый материал и технология производства позволяют точно выдерживать геометрию корпуса.

Увеличенный проем корпуса дает возможность применять монтажные панели максимально возможных размеров по габаритам корпуса, что увеличивает полезное рабочее пространство.

Отбортовка корпуса с загнутыми желобками препятствует попаданию грязи и воды внутрь шкафа даже при открытых дверях.

В нижней части корпуса находится кабельный ввод. Величина отверстия зависит от габаритов шкафа.

К задней стенке корпуса прикреплены резьбовые шпильки для установки монтажной панели. Также в задней стенке имеются резьбовые втулки для крепления шкафа к стене с помощью кронштейнов для навески.

Резьбовые шпильки на боковых стенках корпуса позволяют оптимально организовать систему заземления монтируемого оборудования.

Покрытие – полимерно-порошковая краска. Цвет RAL7035 (светло-серый).

Дверь

Двери выполнены из листовой стали толщиной 1,0 мм (для шкафов высотой 300...500 мм) или 1,5 мм (для шкафов высотой 600...800 мм) с полимерным покрытием светло-серого цвета (RAL7035). Двери монтируются к корпусу на двух петлях (шкафы высотой 300...600 мм) или на трёх петлях (шкафы высотой 800 мм) с углом открывания 130°. Фиксация двери производится одним (шкафы высотой 300...400 мм) или двумя (шкафы высотой 500...800 мм) точечными замками без ручки типа *doppelbart*.

На внутренней стороне двери имеются монтажные профили с перфорацией шагом 25 мм, а также резьбовая шпилька заземления. Цельнолитой полиуретановый уплотнитель позволяет обеспечить степень защиты IP66.

Монтажная панель

Монтажная панель выполнена из оцинкованной листовой стали толщиной 2,5 мм. Имеет четыре точки крепления на резьбовые шпильки, размещенные на задней стенке корпуса.

Заглушка кабельного ввода

Заглушка представляет собой сплошную панель, выполненную из листовой стали 1,5 мм с полимерным покрытием светло-серого цвета (RAL7035). Монтируется снаружи к резьбовым втулкам в дне шкафа при помощи винтов. Цельнолитой полиуретановой уплотнитель позволяет обеспечить степень защиты IP66.

Формирование артикула

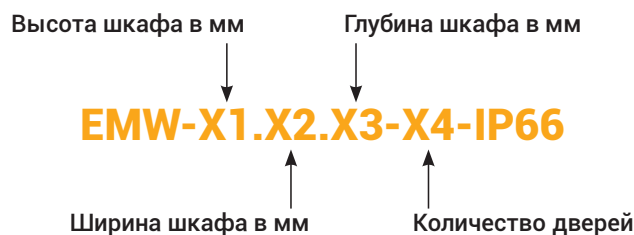

Технические характеристики

| Артикул изделия | Масса нетто, кг | Масса брутто, кг | Габариты упаковки, мм | | | Высота, мм | Ширина, мм | Глубина, мм | Полезная глубина, мм | Распределенная нагрузка, кг |
|------------------------|-----------------|------------------|-----------------------|-----|-----|------------|------------|-------------|----------------------|-----------------------------|
| EMW-300.200.150-1-IP66 | 2,49 | 3,56 | 175 | 220 | 335 | 300 | 200 | 150 | 135 | 50 |
| EMW-300.300.150-1-IP66 | 3,41 | 4,87 | 325 | 315 | 170 | 300 | 300 | 150 | 135 | 50 |
| EMW-300.300.210-1-IP66 | 3,84 | 5,48 | 320 | 320 | 230 | 300 | 300 | 210 | 195 | 50 |
| EMW-300.400.150-1-IP66 | 4,32 | 6,19 | 320 | 420 | 170 | 300 | 400 | 150 | 135 | 50 |
| EMW-300.400.210-1-IP66 | 4,83 | 6,90 | 320 | 420 | 210 | 300 | 400 | 210 | 195 | 50 |
| EMW-400.300.150-1-IP66 | 4,30 | 6,14 | 320 | 420 | 170 | 400 | 300 | 150 | 135 | 50 |
| EMW-400.300.210-1-IP66 | 4,79 | 6,84 | 420 | 325 | 220 | 400 | 300 | 210 | 195 | 50 |
| EMW-400.400.150-1-IP66 | 5,48 | 7,83 | 175 | 420 | 430 | 400 | 400 | 150 | 135 | 50 |
| EMW-400.400.210-1-IP66 | 6,05 | 8,64 | 425 | 415 | 230 | 400 | 400 | 210 | 195 | 50 |
| EMW-500.400.150-1-IP66 | 8,77 | 12,53 | 520 | 420 | 170 | 500 | 400 | 150 | 135 | 100 |
| EMW-500.400.210-1-IP66 | 9,69 | 13,84 | 520 | 425 | 220 | 500 | 400 | 210 | 195 | 100 |
| EMW-500.500.150-1-IP66 | 10,53 | 15,05 | 525 | 520 | 170 | 500 | 500 | 150 | 135 | 100 |
| EMW-500.500.210-1-IP66 | 11,56 | 16,51 | 520 | 525 | 230 | 500 | 500 | 210 | 195 | 100 |
| EMW-500.500.250-1-IP66 | 12,22 | 17,46 | 270 | 530 | 520 | 500 | 500 | 250 | 235 | 100 |
| EMW-500.500.300-1-IP66 | 14,59 | 20,85 | 520 | 310 | 525 | 500 | 500 | 300 | 285 | 100 |
| EMW-600.400.210-1-IP66 | 11,29 | 16,13 | 625 | 420 | 230 | 600 | 400 | 210 | 195 | 100 |
| EMW-600.500.210-1-IP66 | 13,46 | 19,23 | 620 | 520 | 230 | 600 | 500 | 210 | 195 | 100 |
| EMW-600.500.250-1-IP66 | 14,19 | 20,27 | 520 | 630 | 265 | 600 | 500 | 250 | 235 | 100 |
| EMW-600.600.210-1-IP66 | 15,62 | 22,32 | 630 | 620 | 225 | 600 | 600 | 210 | 195 | 100 |
| EMW-600.600.250-1-IP66 | 16,38 | 23,40 | 630 | 265 | 625 | 600 | 600 | 250 | 235 | 100 |
| EMW-600.600.300-1-IP66 | 17,35 | 24,79 | 630 | 625 | 315 | 600 | 600 | 300 | 285 | 100 |
| EMW-600.800.300-1-IP66 | 19,26 | 27,52 | 620 | 820 | 320 | 600 | 800 | 300 | 285 | 100 |
| EMW-800.500.210-1-IP66 | 17,28 | 24,69 | 820 | 520 | 210 | 800 | 500 | 210 | 195 | 150 |
| EMW-800.500.300-1-IP66 | 19,21 | 27,44 | 820 | 520 | 320 | 800 | 500 | 300 | 285 | 150 |
| EMW-800.600.210-1-IP66 | 20,01 | 28,58 | 820 | 620 | 230 | 800 | 600 | 210 | 195 | 150 |
| EMW-800.600.300-1-IP66 | 22,08 | 31,54 | 830 | 620 | 315 | 800 | 600 | 300 | 285 | 150 |
| EMW-800.800.210-1-IP66 | 19,90 | 37,00 | 820 | 820 | 210 | 800 | 800 | 210 | 195 | 150 |
| EMW-800.800.300-1-IP66 | 29,26 | 41,80 | 825 | 325 | 825 | 800 | 800 | 300 | 285 | 150 |

ЭЛЕКТРОТЕХНИЧЕСКИЕ СИСТЕМНЫЕ ШКАФЫ НАВЕСНЫЕ IP66 EMWS



Шкафы EMWS снабжены монтажной панелью толщиной 3,0 мм, которая крепится на шесть шпилек, и трёхточечным дверным замком.

Формирование артикула

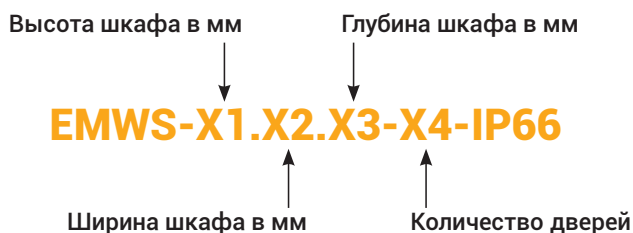

Технические характеристики

| Артикул изделия | Масса нетто, кг | Масса брутто, кг | Габариты упаковки, мм | | | Высота, мм | Ширина, мм | Глубина, мм | Полезная глубина, мм | Распределенная нагрузка, кг |
|---------------------------|-----------------|------------------|-----------------------|------|-----|------------|------------|-------------|----------------------|-----------------------------|
| EMWS-1000.600.300-1-IP66 | 33,04 | 47,20 | 310 | 1030 | 630 | 1000 | 600 | 300 | 285 | 150 |
| EMWS-1000.600.400-1-IP66 | 34,65 | 49,50 | 1020 | 620 | 420 | 1000 | 600 | 400 | 385 | 150 |
| EMWS-1000.800.300-1-IP66 | 40,25 | 57,50 | 1020 | 820 | 320 | 1000 | 800 | 300 | 285 | 150 |
| EMWS-1000.800.400-1-IP66 | 43,75 | 62,50 | 1020 | 820 | 420 | 1000 | 800 | 400 | 385 | 150 |
| EMWS-1200.600.300-1-IP66 | 36,75 | 52,50 | 1220 | 620 | 320 | 1200 | 600 | 300 | 285 | 150 |
| EMWS-1200.600.400-1-IP66 | 40,25 | 57,50 | 1220 | 620 | 420 | 1200 | 600 | 400 | 385 | 150 |
| EMWS-1200.800.300-1-IP66 | 47,60 | 68,00 | 1220 | 820 | 320 | 1200 | 800 | 300 | 285 | 150 |
| EMWS-1200.800.400-1-IP66 | 49,00 | 70,00 | 1220 | 820 | 420 | 1200 | 800 | 400 | 385 | 150 |
| EMWS-1200.1200.300-2-IP66 | 67,76 | 96,80 | 1220 | 1220 | 320 | 1200 | 1200 | 300 | 285 | 150 |
| EMWS-1200.1200.400-2-IP66 | 72,14 | 103,06 | 1220 | 1220 | 420 | 1200 | 1200 | 400 | 385 | 150 |
| EMWS-1400.800.300-1-IP66 | 53,55 | 76,50 | 1420 | 820 | 320 | 1400 | 800 | 300 | 285 | 150 |
| EMWS-1400.800.400-1-IP66 | 57,05 | 81,50 | 1420 | 820 | 420 | 1400 | 800 | 400 | 385 | 150 |
| EMWS-1400.1200.300-2-IP66 | 77,71 | 111,01 | 1420 | 1220 | 320 | 1400 | 1200 | 300 | 285 | 150 |
| EMWS-1400.1200.400-2-IP66 | 82,36 | 117,60 | 1420 | 1220 | 420 | 1400 | 1200 | 400 | 385 | 150 |

АКСЕССУАРЫ ДЛЯ ЭЛЕКТРОТЕХНИЧЕСКИХ НАВЕСНЫХ ШКАФОВ EMW

ПАНЕЛИ МОНТАЖНЫЕ ПЕРФОРИРОВАННЫЕ

Панели монтажные перфорированные EMW-MP предназначены для оптимизации и удобства монтажа оборудования в шкафах серии EMW и EMWS и служат заменой штатных сплошных монтажных панелей.

Панели выполнены из листовой оцинкованной стали толщиной 2,5 и 3,0 мм, в зависимости от типоразмера. Панели имеют перфорацию диаметром 4,5 мм, шаг перфорации 25 мм. Для монтажа оборудования в комплект панелей входит винт резьбоформирующий 5 × 10 – 50 шт.

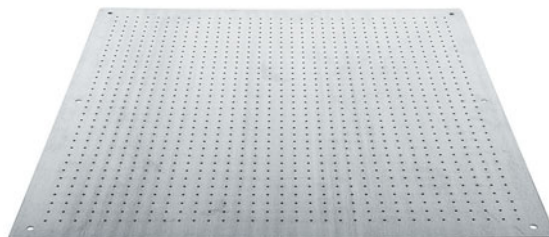

Технические характеристики

| Артикул изделия | Масса нетто, кг | Масса брутто, кг | Габариты упаковки, мм | | |
|------------------|-----------------|------------------|-----------------------|------|------|
| EMW-MP-300.200 | 0,84 | 4,40 | 90 | 270 | 190 |
| EMW-MP-300.300 | 1,32 | 6,75 | 90 | 270 | 290 |
| EMW-MP-400.300 | 1,79 | 9,20 | 90 | 370 | 290 |
| EMW-MP-400.400 | 2,47 | 12,55 | 90 | 370 | 390 |
| EMW-MP-500.400 | 3,10 | 16,00 | 90 | 470 | 390 |
| EMW-MP-500.500 | 4,01 | 20,30 | 90 | 470 | 490 |
| EMW-MP-600.400 | 3,82 | 19,38 | 90 | 570 | 390 |
| EMW-MP-600.500 | 4,85 | 24,60 | 90 | 570 | 490 |
| EMW-MP-600.600 | 5,90 | 29,80 | 90 | 570 | 590 |
| EMW-MP-800.500 | 6,57 | 6,94 | 35 | 470 | 780 |
| EMW-MP-800.600 | 8,00 | 8,44 | 35 | 570 | 780 |
| EMW-MP-800.800 | 10,58 | 11,44 | 35 | 770 | 780 |
| EMW-MP-800.1000 | 13,71 | 14,45 | 35 | 770 | 980 |
| EMW-MP-1000.600 | 12,08 | 12,64 | 35 | 570 | 980 |
| EMW-MP-1000.800 | 16,42 | 17,16 | 35 | 770 | 980 |
| EMW-MP-1000.1000 | 18,65 | 19,48 | 35 | 920 | 930 |
| EMW-MP-1200.600 | 14,60 | 15,27 | 35 | 570 | 1180 |
| EMW-MP-1200.800 | 19,85 | 20,73 | 35 | 770 | 1180 |
| EMW-MP-1200.1000 | 22,76 | 23,76 | 35 | 920 | 1130 |
| EMW-MP-1200.1200 | 27,78 | 29,00 | 35 | 1120 | 1130 |
| EMW-MP-1400.800 | 23,27 | 24,30 | 35 | 1375 | 775 |
| EMW-MP-1400.1000 | 26,87 | 28,06 | 35 | 1325 | 925 |
| EMW-MP-1400.1200 | 32,80 | 34,23 | 35 | 1325 | 1125 |

Совместимость аксессуаров

| Высота, мм | Серия EMW | | | | | | | | | | | | | |
|----------------|-----------|-----|-----|-----|-----|-----|-----|-----|-----|-----|-----|-----|-----|-----|
| | 300 | | | 400 | | 500 | | 600 | | | | 800 | | |
| Ширина, мм | 200 | 300 | 400 | 300 | 400 | 400 | 500 | 400 | 500 | 600 | 800 | 500 | 600 | 800 |
| Артикул | | | | | | | | | | | | | | |
| EMW-MP-300.200 | • | | | | | | | | | | | | | |
| EMW-MP-300.300 | | • | | | | | | | | | | | | |
| EMW-MP-400.300 | | | • | • | | | | | | | | | | |
| EMW-MP-400.400 | | | | | • | | | | | | | | | |
| EMW-MP-500.400 | | | | | | • | | | | | | | | |
| EMW-MP-500.500 | | | | | | | • | | | | | | | |
| EMW-MP-600.400 | | | | | | | | • | | | | | | |
| EMW-MP-600.500 | | | | | | | | | • | | | | | |
| EMW-MP-600.600 | | | | | | | | | | • | | | | |
| EMW-MP-800.500 | | | | | | | | | | | | • | | |
| EMW-MP-800.600 | | | | | | | | | | | • | | • | |
| EMW-MP-800.800 | | | | | | | | | | | | | | • |

| Высота, мм | Серия EMWS | | | | | | | | | |
|------------------|------------|-----|------|------|-----|------|------|------|------|------|
| | 1000 | | | 1200 | | | | 1400 | | |
| Ширина, мм | 600 | 800 | 1000 | 600 | 800 | 1000 | 1200 | 800 | 1000 | 1200 |
| Артикул | | | | | | | | | | |
| EMW-MP-800.1000 | | • | | | | | | | | |
| EMW-MP-1000.600 | • | | | | | | | | | |
| EMW-MP-1000.800 | | • | | | | | | | | |
| EMW-MP-1000.1000 | | | • | | | | | | | |
| EMW-MP-1200.600 | | | | • | | | | | | |
| EMW-MP-1200.800 | | | | | • | | | | | |
| EMW-MP-1200.1000 | | | | | | • | | | | |
| EMW-MP-1200.1200 | | | | | | | • | | | |
| EMW-MP-1400.800 | | | | | | | | • | | |
| EMW-MP-1400.1000 | | | | | | | | | • | |
| EMW-MP-1400.1200 | | | | | | | | | | • |

КОМПЛЕКТЫ БОКОВЫХ МОНТАЖНЫХ ПАНЕЛЕЙ 19"



Комплект монтажных панелей с уголками образует систему несущих конструкций 19" стандарта (482,6 мм), которая является инновацией на рынке 19" оборудования и позволяет размещать оборудование как вертикально, так и горизонтально на разной высоте и глубине. Это позволяет существенно сэкономить место и более рационально разместить оборудование в шкафу.

Технические характеристики

| Артикул изделия | Масса нетто, кг | Масса брутто, кг | Габариты упаковки, мм | | | Высота, мм | Глубина, мм |
|-----------------|-----------------|------------------|-----------------------|-----|----|------------|-------------|
| EU-400.210 | 1,54 | 4,83 | 290 | 170 | 80 | 400 | 210 |
| EU-400.300 | 2,20 | 6,80 | 290 | 265 | 80 | 400 | 300 |
| EU-500.300 | 3,04 | 9,50 | 530 | 320 | 40 | 500 | 300 |
| EU-600.300 | 4,00 | 4,40 | 620 | 320 | 40 | 600 | 300 |
| EU-800.300 | 5,00 | 15,40 | 820 | 320 | 40 | 800 | 300 |

ПАНЕЛИ КАБЕЛЬНЫХ ВВОДОВ



Панели кабельных вводов EMW-PCD предназначены для оптимизации и удобства ввода кабеля в шкафах серии EMW и EMWS и служат заменой штатных сплошных панелей ввода.

Панели имеют ряд подготовленных отверстий кнопок-out, которые просто пробиваются отвёрткой. Количество, размеры и расположение отверстий различаются в зависимости от типоразмера панели. Размеры отверстий предусматривают установку стандартных кабельных вводов (сальников) M12, M20, M32.

Панель выполнена из листовой стали толщиной 1,5 мм с полимерно-порошковым покрытием и имеет нанесённый полиуретановый уплотнитель.

Технические характеристики

| Артикул изделия | Масса нетто, кг | Масса брутто, кг | Габариты упаковки, мм | | | Высота, мм | Глубина, мм |
|-----------------|-----------------|------------------|-----------------------|-----|-----|------------|-------------|
| EMW-PCD-126.109 | 0,17 | 0,86 | 95 | 145 | 145 | 109 | 126 |
| EMW-PCD-226.109 | 0,31 | 3,17 | 95 | 245 | 165 | 109 | 226 |
| EMW-PCD-226.129 | 0,36 | 3,71 | 95 | 245 | 165 | 129 | 226 |
| EMW-PCD-326.109 | 0,44 | 4,50 | 95 | 345 | 165 | 109 | 326 |
| EMW-PCD-326.129 | 0,52 | 5,27 | 95 | 345 | 165 | 129 | 326 |
| EMW-PCD-426.109 | 0,57 | 5,90 | 95 | 445 | 165 | 109 | 426 |
| EMW-PCD-426.129 | 0,68 | 6,90 | 95 | 445 | 165 | 129 | 426 |
| EMW-PCD-426.165 | 0,86 | 8,72 | 95 | 445 | 200 | 165 | 426 |
| EMW-PCD-526.129 | 0,83 | 8,48 | 95 | 545 | 165 | 129 | 526 |
| EMW-PCD-686.129 | 0,99 | 10,10 | 95 | 645 | 165 | 129 | 686 |

КОМПЛЕКТЫ КРЕПЛЕНИЯ НА СТЕНУ ИЛИ СТОЛБ

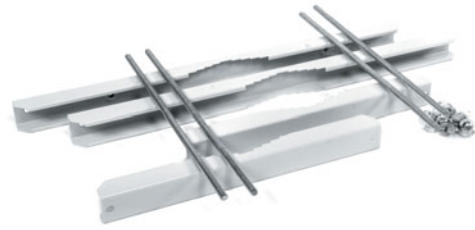

Комплект крепления на столб представляет собой конструкцию для надёжного и удобного крепления шкафов серии EMW-ККС и ШТВ-Н на круглые или прямоугольные опоры.

EMW-ККС-200-300 предназначен для крепления шкафов шириной 200...300 мм на опоры следующих размеров: круглых диаметром 40...175 мм, прямоугольных с ребром 60...150 мм.

EMW-ККС-400-600 предназначен для крепления шкафов шириной 400...600 мм на опоры следующих размеров: круглых диаметром 40...500 мм, прямоугольных с ребром 60...260 мм.

Комплекты крепления на столб EMW-ККС-600 и EMW-ККС-800 представляют собой конструкции для надёжного и удобного крепления на опоры (столбы) шкафов серии EMW, EMWS и ШТВ-Н.

Допустимая статистическая нагрузка до 150 кг.

Технические характеристики

| Артикул изделия | Масса нетто, кг | Масса брутто, кг | Габариты упаковки, мм | | | Высота, мм | Глубина, мм | Ширина, мм | Допустимая статическая нагрузка, кг |
|-----------------|-----------------|------------------|-----------------------|-----|----|------------|-------------|------------|-------------------------------------|
| EMW-ККС-200-300 | 2,2 | 2,4 | 630 | 130 | 70 | 45 | 70 | 400 | 100 |
| EMW-ККС-400-600 | 3,0 | 3,2 | 630 | 125 | 85 | 45 | 70 | 600 | 100 |
| EMW-ККС-600 | 6,4 | 6,8 | 630 | 155 | 95 | 55 | 135 | 625 | 150 |
| EMW-ККС-800 | 6,6 | 7,0 | 830 | 155 | 95 | 55 | 135 | 825 | 150 |

МОНТАЖНЫЕ ШИНЫ И ПРОФИЛИ



Шина монтажная 25 × 45 для шкафов EMW/EMWS предназначена для установки дополнительного оборудования в изделии на пространстве боковых стенок, основания и крыши.

Технические характеристики

| Артикул изделия | Масса нетто, кг | Масса брутто, кг | Габариты упаковки, мм | | | Для шкафов EMW глубиной, мм |
|------------------|-----------------|------------------|-----------------------|----|-----|-----------------------------|
| EMW-RM-25.45.210 | 0,56 | 0,65 | 35 | 55 | 220 | 210 |
| EMW-RM-25.45.250 | 0,65 | 0,75 | 35 | 55 | 255 | 250 |
| EMW-RM-25.45.300 | 0,75 | 0,85 | 30 | 50 | 305 | 300 |
| EMW-RM-25.45.400 | 0,90 | 1,05 | 30 | 50 | 405 | 400 |

Совместимость аксессуаров

| Высота, мм | Серия EMW | | | | | | | | | | | | | | Серия EMWS | | | |
|------------------|-----------|-----|-----|-----|-----|-----|-----|-----|-----|-----|-----|-----|-----|-----|------------|-----|-----|-----|
| | 150 | | | | 210 | | | | | 250 | | 300 | | | 300 | | 400 | |
| Ширина, мм | 200 | 300 | 400 | 500 | 300 | 400 | 500 | 600 | 800 | 500 | 600 | 500 | 600 | 800 | 600 | 800 | 600 | 800 |
| Артикул | | | | | | | | | | | | | | | | | | |
| EMW-PCD-126.109 | • | | | | | | | | | | | | | | | | | |
| EMW-PCD-226.109 | | • | | | | | | | | | | | | | | | | |
| EMW-PCD-226.129 | | | | | • | | | | | | | | | | | | | |
| EMW-PCD-326.109 | | | • | | | | | | | | | | | | | | | |
| EMW-PCD-326.129 | | | | | | • | | | | | | | | | | | | |
| EMW-PCD-426.109 | | | | • | | | | | | | | | | | | | | |
| EMW-PCD-426.129 | | | | | | | • | | | | | | | | | | | |
| EMW-PCD-426.165 | | | | | | | | | | • | • | • | • | | • | | • | |
| EMW-PCD-526.129 | | | | | | | | • | | | | | | | | | | |
| EMW-PCD-686.129 | | | | | | | | | • | | | | | • | | • | | • |
| EMW-KKC-200-300 | • | • | | | • | | | | | | | | | | | | | |
| EMW-KKC-400-600 | | | • | • | | • | • | • | | • | • | • | • | | • | | • | |
| EMW-KKC-600 | | | | | | | | • | | | • | | • | | • | | • | |
| EMW-KKC-800 | | | | | | | | | • | | | | | • | | • | | • |
| EMW-RM-25.45.210 | | | | | • | • | • | • | • | | | | | | | | | |
| EMW-RM-25.45.250 | | | | | | | | | | • | • | | | | | | | |
| EMW-RM-25.45.300 | | | | | | | | | | | | • | • | • | • | • | | |
| EMW-RM-25.45.400 | | | | | | | | | | | | | | | | | • | • |

НАПОЛЬНЫЕ ЭЛЕКТРОТЕХНИЧЕСКИЕ ШКАФЫ И КОРПУСЫ ELBOX

ОТДЕЛЬНЫЕ ЭЛЕКТРОТЕХНИЧЕСКИЕ ШКАФЫ ЕМЕ



Отдельные электротехнические шкафы серии ЕМЕ представляют собой бюджетное решение для монтажа электротехнического оборудования. Шкафы серии ЕМЕ – оптимальный вариант для организации некрупных отдельно стоящих систем автоматического управления и распределения электроэнергии.

Шкафы предназначены для использования в помещениях. Облегченная каркасная конструкция позволяет производить комплектацию всевозможной аппаратурой как на монтажной панели, так и на каркасе. Благодаря утепленным боковым стенкам, не выходящим за габариты каркаса, шкафы можно составлять в ряд без демонтажа боковых стенок, создавая таким образом модульную систему из отдельных независимых блоков.

Шкаф в сборе имеет уровень пыле- и влагозащиты на уровне IP55 по ГОСТ 14254-96. Зона климатического исполнения, в которой можно использовать шкафы серии ЕМЕ без риска потерять/ухудшить основные характеристики шкафа, максимальна – У1 по ГОСТ 15150.

Шкаф поставляется в собранном виде на поддоне в упаковке из гофрированного картона.

Описание конструкции

Каркас

Каркас имеет сварную конструкцию, состоящую из крыши, основания и вертикальных профилей, выполненных из листовой стали толщиной 2,0 мм. Боковые стороны каркаса имеют перфорацию на вертикальных профилях с шагом 25 мм согласно DIN43660. Перфорация рассчитана на использование самонарезных винтов М6 и клетьевых гаек М6. Несущая нагрузочная способность каркаса 1000 кг при равномерно распределённой статической нагрузке.

Используемый материал придаёт повышенную устойчивость к коррозии и улучшает гальваническую связь неокрашенных элементов, которые крепятся непосредственно к каркасу. Это позволяет отказаться от дополнительных заземляющих элементов.

В крыше и основании каркаса имеются по одному окну для ввода кабелей. Окна закрываются панелями с нанесённым полиуретановым уплотнителем, в крыше сплошная панель, в основании панель имеет 10 отверстий диаметром 34 мм с резиновыми сальниками.

Покрытие полимерно-порошковая краска, цвет RAL7035 (светло-серый).

Дверь

Двери выполнены из листовой стали 2,0 мм с полимерным покрытием светло-серого цвета RAL7035). Двери монтируются к каркасу на трёх петлях с углом открывания 120° и надёжно фиксируются замком с тремя точками запираения. Шкафы в зависимости от ширины имеют одностворчатые (600 и 800 мм) или двухстворчатые (1000 и 1200 мм) двери. На внутренней стороне двери имеются монтажные профили с перфорацией шагом 25 мм. Цельнолитой полиуретановый уплотнитель позволяет обеспечить степень защиты IP55. Несущая нагрузочная способность 70 кг.

Задняя стенка

Стенка выполнена из листовой стали 2,0 мм с полимерным покрытием светло-серого цвета RAL7035. Лёгкий и быстрый монтаж производится при помощи крепёжных винтов. Увеличенная толщина применяемой стали позволяет использовать стенку для монтажа на ней контрольной и управляющей аппаратуры.

Имеет четыре шпильки заземления. Цельнолитой полиуретановый уплотнитель позволяет обеспечить степень защиты IP55. Несущая нагрузочная способность 90 кг.

Боковые стенки

Стенки выполнены из листовой стали 1,5 мм с полимерным покрытием светло-серого цвета RAL7035. Лёгкий и быстрый монтаж производится при помощи крепёжных винтов.

Имеют по четыре шпильки заземления. Цельнолитой полиуретановый уплотнитель позволяет обеспечить степень защиты IP55. Несущая нагрузочная способность 90 кг.

Монтажная панель

Монтажная панель выполнена из оцинкованной листовой стали толщиной 2,5 мм имеет двойную окантовку, что повышает несущую нагрузочную способность, которая составляет 600 кг. Монтажная панель устанавливается на скользящие направляющие, облегчающие установку оборудования и регулировку по глубине без демонтажа фиксирующих кронштейнов.

Формирование артикула

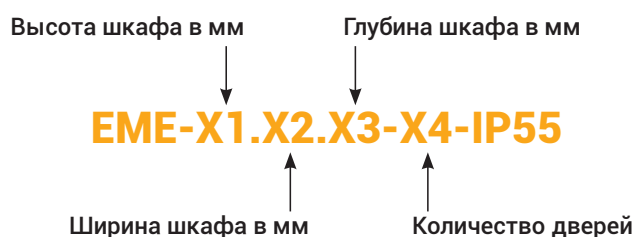

Технические характеристики

| Артикул изделия | Масса нетто, кг | Масса брутто, кг | Габариты упаковки, мм | | | Высота, мм | Ширина, мм | Глубина, мм | Полезная глубина, мм |
|--------------------------|-----------------|------------------|-----------------------|--------|--------|------------|------------|-------------|----------------------|
| | | | Длина | Ширина | Высота | | | | |
| EME-1400.600.400-1-IP55 | 89,00 | 95,66 | 1680 | 440 | 650 | 1400 | 600 | 400 | 346 |
| EME-1400.800.400-1-IP55 | 108,41 | 114,19 | 1420 | 820 | 420 | 1400 | 800 | 400 | 346 |
| EME-1600.600.400-1-IP55 | 99,30 | 106,10 | 1620 | 620 | 420 | 1600 | 600 | 400 | 346 |
| EME-1600.800.400-1-IP55 | 119,34 | 126,72 | 1620 | 820 | 420 | 1600 | 800 | 400 | 346 |
| EME-1600.800.600-1-IP55 | 134,64 | 143,51 | 1620 | 820 | 620 | 1600 | 800 | 600 | 546 |
| EME-1800.600.400-1-IP55 | 109,23 | 116,41 | 1820 | 620 | 420 | 1800 | 600 | 400 | 346 |
| EME-1800.800.400-1-IP55 | 131,34 | 139,11 | 1820 | 820 | 420 | 1800 | 800 | 400 | 346 |
| EME-1800.800.600-1-IP55 | 147,58 | 156,90 | 1820 | 820 | 620 | 1800 | 800 | 600 | 546 |
| EME-1800.1200.400-2-IP55 | 180,93 | 189,88 | 1820 | 1220 | 420 | 1800 | 1200 | 400 | 346 |
| EME-1800.1200.600-2-IP55 | 184,93 | 195,49 | 1820 | 1220 | 620 | 1800 | 1200 | 600 | 546 |
| EME-2000.600.400-1-IP55 | 119,21 | 126,72 | 2020 | 620 | 420 | 2000 | 600 | 400 | 346 |
| EME-2000.600.600-1-IP55 | 135,13 | 144,22 | 2020 | 620 | 620 | 2000 | 600 | 600 | 546 |
| EME-2000.800.400-1-IP55 | 143,34 | 151,50 | 2240 | 440 | 820 | 2000 | 800 | 400 | 346 |
| EME-2000.800.600-1-IP55 | 160,51 | 170,28 | 2020 | 820 | 620 | 2000 | 800 | 600 | 546 |
| EME-2000.1200.400-2-IP55 | 164,09 | 173,55 | 2020 | 1220 | 420 | 2000 | 1200 | 400 | 346 |
| EME-2000.1200.600-2-IP55 | 176,15 | 187,27 | 2020 | 1220 | 620 | 2000 | 1200 | 600 | 546 |
| EME-2200.800.400-1-IP55 | 155,07 | 163,62 | 2220 | 820 | 420 | 2200 | 800 | 400 | 346 |
| EME-2200.800.600-1-IP55 | 173,18 | 183,39 | 2220 | 820 | 620 | 2200 | 800 | 600 | 546 |
| EME-2200.1200.400-2-IP55 | 213,58 | 223,54 | 2220 | 1220 | 420 | 2200 | 1200 | 400 | 346 |
| EME-2200.1200.600-2-IP55 | 234,29 | 245,99 | 2220 | 1220 | 620 | 2200 | 1200 | 600 | 546 |

ДОПОЛНИТЕЛЬНЫЕ ЦОКОЛИ ДЛЯ НАПОЛЬНЫХ ЭЛЕКТРОТЕХНИЧЕСКИХ ШКАФОВ СЕРИИ EME



Цоколь разборный выполнен из стали 2 мм. Имеет усиленную конструкцию, фиксируется к корпусу шкафа винтами. Состоит из соединённых заглушками силовых опор. Цоколь в стандартную комплектацию шкафов EME не входит, при заказе указывается отдельно. Цвет – RAL 7035 светло-серый.

Технические характеристики

| Артикул изделия | Масса нетто, кг | Масса брутто, кг | Габариты упаковки, мм | | | Высота, мм | Ширина, мм | Глубина, мм |
|--------------------|-----------------|------------------|-----------------------|-----|-----|------------|------------|-------------|
| | | | 230 | 465 | 115 | | | |
| EME-S-600.400.100 | 4,79 | 4,99 | 230 | 465 | 115 | 100 | 600 | 400 |
| EME-S-600.600.100 | 5,43 | 5,63 | 610 | 610 | 115 | 100 | 600 | 600 |
| EME-S-800.400.100 | 5,44 | 5,70 | 810 | 410 | 115 | 100 | 800 | 400 |
| EME-S-800.600.100 | 6,00 | 6,34 | 810 | 610 | 115 | 100 | 800 | 600 |
| EME-S-1000.400.100 | 6,08 | 6,38 | 1010 | 410 | 115 | 100 | 1000 | 400 |
| EME-S-1000.600.100 | 6,70 | 7,01 | 1010 | 610 | 115 | 100 | 1000 | 600 |
| EME-S-1200.400.100 | 6,72 | 7,08 | 1210 | 410 | 115 | 100 | 1200 | 400 |
| EME-S-1200.600.100 | 7,35 | 7,71 | 1210 | 610 | 115 | 100 | 1200 | 600 |

Совместимость аксессуаров

| Глубина, мм | Серия EME | | | | | | | |
|--------------------|-----------|-----|------|------|-----|-----|------|------|
| | 400 | | | | 600 | | | |
| | 600 | 800 | 1000 | 1200 | 600 | 800 | 1000 | 1200 |
| Ширина, мм | | | | | | | | |
| Артикул | | | | | | | | |
| EME-S-600.400.100 | • | | | | | | | |
| EME-S-600.600.100 | | | | | • | | | |
| EME-S-800.400.100 | | • | | | | | | |
| EME-S-800.600.100 | | | | | | • | | |
| EME-S-1000.400.100 | | | • | | | | | |
| EME-S-1000.600.100 | | | | | | | • | |
| EME-S-1200.400.100 | | | | • | | | | |
| EME-S-1200.600.100 | | | | | | | | • |

КОРПУСЫ ПРОМЫШЛЕННЫХ ЭЛЕКТРОТЕХНИЧЕСКИХ ШКАФОВ СЕРИИ EMS

ШКАФ-КОНСТРУКТОР

Большой выбор конфигураций корпусов Elbox даёт возможность собрать достаточно разнообразную линейку шкафов с каркасом EMS на сложном профиле MS, выдерживающем распределённую нагрузку до 3 000 кг. Шкаф имеет высокий уровень защиты IP65, а с установленным кондиционером или вентиляторами – IP55. Давайте рассмотрим принцип работы конфигуратора и возможность выбора аксессуаров.

Каркас EMS

Начнем конфигурирование промышленного шкафа с выбора типа, это может быть электротехнический или телекоммуникационный шкаф. Возможность выбора высоты варьируется от 1 600 мм до 2200 мм, ширины – от 600 до 1200 мм, глубины – от 400 до 1200 мм.

Если Вам необходим электротехнический шкаф, то в качестве аксессуара могут быть выбраны одна или две монтажные панели. Одна монтажная панель применяется в шкафах с односторонним обслуживанием. В шкафах с двухсторонним обслуживанием устанавливаются две монтажные панели, разделяющие внутреннее пространство шкафа на функциональные отсеки с фронтальной и тыльной сторон, при этом, глубина отсеков может регулироваться.

Если вы собираете телекоммуникационный шкаф, то вам необходимо использовать направляющие. Вертикальные направляющие позволяют организовать монтажное пространство для 19" оборудования, а также при необходимости монтажное пространство 21" и 23" в шкафах шириной от 800 мм.

Использование вертикальных направляющих с монтажной панелью позволяет расширить диапазон типоразмеров оборудования устанавливаемого в один шкаф для совместной работы. Внимание! В этом случае монтажная панель устанавливается только в проем каркаса. Установка монтажной панели в средней части монтажного пространства каркаса не допускается.

Пример. В примере мы соберем реальный шкаф, и в результате выясним артикул конечного изделия, по которому можно будет сделать заказ.

Артикул будет начинаться с EMS, что обозначает серию шкафа. Далее через дефис следуют шифр типа (точнее, его оснащения в зависимости от назначения) и условное обозначение габаритных размеров.

Обозначения для типа шкафа

| | |
|---------------------------|-----------|
| нет | 0 |
| 1 монтажная панель | P |
| 19" направляющие (4шт.) | U |
| 19" направляющие и панель | UP |
| 2 монтажные панели | PP |

Размеры шифруются следующим образом. От величины размера в миллиметрах отбрасываются два ноля; полученные числа указываются в последовательности «высота, ширина, глубина». Числа разделяются точкой без пробелов.

Наш образец будет иметь одну монтажную панель и направляющие, параметры высоты 2200 мм, ширины 800 мм, глубины 1200 мм. Артикул нашего шкафа **EMS-UP-22.8.12**.

Передняя дверь

После выбора размеров каркаса и типа шкафа будем «одевать» шкаф. Если есть необходимость наблюдать за состоянием установленного оборудования и его работой, подойдет дверь с обзорным стеклом. Если у вас повышенные требования к защите, следует остановиться на металлической двери. В широких шкафах двойная металлическая дверь применяется для удобства монтажа и обслуживания в условиях ограниченного пространства.

Вентилируемые двери подготовлены для установки воздушных фильтров и вентиляторов с фильтром. Они могут применяться, если установленное оборудование нуждается в дополнительном охлаждении.

Пример. Обозначения для передней двери

| | |
|--------------------|---|
| стекло | 1 |
| металл | 3 |
| двойная с 8 ширины | 8 |
| под вентиляторы | F |
| перфорированная | 4 |

Наш шкаф имеет переднюю дверь со стеклом, поэтому к артикул через дефис добавляется «1»: **EMS-UP-22.8.12-1**.

Задняя дверь

Такой же спектр аксессуаров может быть использован для задней двери, кроме того имеется возможность установить обычную металлическую стенку вместо двери, при этом доступ к оборудованию будет возможен только через переднюю дверь.

Пример. Обозначения для задней двери

| | |
|----------------------|---|
| стекло | 1 |
| металл | 3 |
| двойная с 8 ширины | 8 |
| металлическая стенка | A |
| под вентиляторы | F |
| перфорированная | 4 |

Наш шкаф будет иметь заднюю двойную дверь, в артикул добавится «8»: **EMS-UP-22.8.12-18**.

Боковые стенки

Выбор стенок зависит от того, как будет стоять шкаф. Если необходимо поставить несколько шкафов в ряд, то можно отказаться от нескольких стенок. При установке шкафов в линейку степень защиты IP не снижается. Одиночный шкаф может быть снабжен стенками со сплошной металлической панелью, с подготовленными отверстиями под вентиляторы и фильтры, установка которых происходит простым защёлкиванием.

Пример. Обозначения боковых стенок

| | |
|-------------------|---|
| нет | 0 |
| сплошная панель | A |
| под кондиционер | C |
| вентилятор/фильтр | F |

Мы выбрали стенки сплошной панелью, артикул стал: **EMS-UP-22.8.12-18A**.

Крыша

Крыша может иметь отверстие под кондиционер, с возможностью установки системы охлаждения до 4,5 кВт. Вентилируемая крыша используется как для естественной конвекции, так и для установки вентиляторных модулей, в зависимости от глубины шкафа может быть установлено от 1 до 4 модулей. Наконец, возможен вариант со сплошной крышей.

Пример. Обозначения крыши

| | |
|-----------------|----------|
| без крыши | 0 |
| сплошная панель | A |
| под кондиционер | C |
| вентилируемая | F |

Выбрав вентиляруемую крышу, мы получили артикул **EMS-UP-22.8.12-18AF**.

Основание

Основание Вашего шкафа может представлять собой сплошную панель, быть вентиляруемым или иметь вид панели со сдвижными пластинами.

Пример. Обозначения основания

| | |
|-----------------|----------|
| без дна | 0 |
| сплошная панель | A |
| вентируемое | F |
| стандартное | N |

Вентилируемое основание добавило в артикул **EMS-UP-22.8.12-18AFF**.

Цоколь

За выбором основания следует выбор цоколя шкафа. Цоколь может иметь высоту 100 и 200 мм, он может быть сплошным металлическим или иметь перфорацию. Если требования проекта предусматривают сейсмостойкость оборудования, то в конфигурацию шкафа можно добавить соответствующий комплект аксессуаров.

Пример. Обозначения цоколя

| | |
|----------------|-----------|
| 100 мм | 1 |
| 200 мм | 2 |
| Перф. 100 мм | 1F |
| Перф. 200 мм | 2F |
| Сейсмокомплект | S |

С перфорированным основанием 200 мм получаем артикул **EMS-UP-22.8.12-18AFF-2F**.

Это конечный артикул изделия, по нему Вы сможете сделать заказ у наших партнеров. Конфигуратор также рассчитывает цену шкафа и сгенерирует его спецификацию в формате PDF.

Теперь благодаря конфигуратору Вам не придётся выбирать из множества составляющих, как это организовано у зарубежных производителей. Вы просто задаёте нужные параметры, и получаете всю необходимую информацию, а именно артикул изделия, полное наименование и цену, по которым моментально можете разместить заказ у любого официального поставщика Elbox.



Промышленные электротехнические шкафы серии EMS представляют собой универсальное решение для различного применения как в автоматике, так и в энергетике. Шкафы EMS отвечают самым высоким требованиям к условиям установки и эксплуатации, что позволяет использовать их в различных отраслях.

Шкафы предназначены для создания щитов управления, щитов низковольтного распределения и размещения телекоммуникационного оборудования. Высокая несущая способность и универсальная каркасная конструкция обеспечивают неограниченные возможности для внутренней застройки, а также легкость соединения шкафов в ряды. Шкафы совместимы с активным и силовым оборудованием ведущих европейских и отечественных производителей. Конструкция позволяет производить комплектацию всевозможной аппаратурой как на монтажной панели, так и на каркасе.

Шкаф в сборе обеспечивает пыле- и влагозащиту на уровне IP65 по ГОСТ 14254-96. Зона климатического исполнения, в которой можно использовать шкафы серии EMS без риска потерять/ухудшить основные характеристики шкафа, максимальна – У1 по ГОСТ 151500.

Корпус, представляющий собой шкаф, за исключением боковых стенок и цоколя, поставляется в собранном виде на поддоне в упаковке из гофрированного картона. Комплект боковых стенок и цоколь заказываются и поставляются отдельно в индивидуальной упаковке из гофрированного картона.

Описание конструкции

Каркас

Каркас имеет сварную конструкцию, состоящую из оцинкованных профилей замкнутого контура, выполненных из листовой стали толщиной 1,5 мм. Форма профилей обеспечивает полную симметрию каркаса, что позволяет производить монтаж дверей и стенок в любой боковой плоскости. Несущая нагрузочная способность каркаса 1800 кг при равномерно распределённой статической нагрузке. Каждый профиль имеет перфорацию в двух плоскостях с шагом 25 мм согласно DIN43660.

Используемый материал имеет повышенную устойчивость к коррозии и улучшает гальваническую связь неокрашенных элементов, которые крепятся непосредственно к каркасу. Это позволяет отказаться от дополнительных заземляющих элементов.



Перфорация рассчитана на использование самонарезных винтов М5 и специальных гаек М6 или М8. С внешней стороны каркаса расположены отверстия, позволяющие фиксировать петли, ответные части замка, кронштейны стенок без сверления. Также они позволяют стыковать шкафы между собой с внешней стороны, что помогает экономить время при монтаже.

Покрытие полимерно-порошковая краска, цвет RAL7035 (светло-серый).

Дверь

Двери выполнены из листовой стали 2,0 мм с полимерным покрытием светло-серого цвета (RAL7035). Дверь монтируется к каркасу в любой плоскости на четырёх петлях с углом открывания 120° и надёжно фиксируется замком с четырьмя точками запирания. Корпусы в зависимости от ширины имеют одностворчатые (600 и 800 мм) или двухстворчатые (1000 и 1200 мм) двери. На внутренней стороне двери имеется монтажная рама с перфорацией шагом 25 мм. Цельнолитой полиуретановый уплотнитель позволяет обеспечить степень защиты IP65. Несущая нагрузочная способность 90 кг.

Задние и боковые стенки

Стенки выполнены из листовой стали 1,5 мм с полимерным покрытием светло-серого цвета (RAL7035). Лёгкий и быстрый монтаж обеспечивается при помощи крепёжных винтов. Благодаря симметрии каркаса в случае шкафов с равными шириной и глубиной могут быть использованы взаимозаменяемо. Имеют по четыре шпильки заземления. Цельнолитой полиуретановый уплотнитель позволяет обеспечить степень защиты IP65. Несущая нагрузочная способность 90 кг.

Крыша

Сплошная стальная заглушка, выполненная из листовой стали 1,5 мм с полимерным покрытием светло-серого цвета (RAL7035). Имеет две шпильки заземления. Цельнолитой полиуретановый уплотнитель позволяет обеспечить степень защиты IP65.

Основание

Основание выполнено из листовой стали 2,0 мм с полимерным покрытием светло-серого цвета (RAL7035). Имеет одно (для шкафов шириной 600 и 800 мм) или два (для шкафов шириной 1000 и 1200 мм) окна под кабельные вводы. Окна под кабельные вводы закрываются тремя или четырьмя (для шкафов глубиной 800 мм) панелями, выполненными из оцинкованной стали 1,5 мм и надёжно фиксирующимися винтовыми зажимами. Цельнолитой полиуретановый уплотнитель позволяет обеспечить степень защиты IP65.

Существует возможность демонтажа нижней плиты вместе с панелями, что позволяет получить кабельный ввод размером с внутренний проём каркаса.

Монтажная панель

Монтажная панель выполнена из оцинкованной листовой стали толщиной 3,0 мм, имеет двойную окантовку, что повышает несущую нагрузочную способность до 600 кг. Монтажная панель крепится на скользящие направляющие, которые делают возможной удобную установку и регулировку по глубине. Панель имеет стандартную опцию установки в проём каркаса, что позволяет в полной мере использовать полезное пространство внутри шкафа.

Цоколь

Цоколь имеет разборную конструкцию, выполненную из листовой стали с полимерным покрытием светло-серого цвета (RAL7035). Опорные кронштейны выполнены из стали 2,0 мм и имеют во фронтальной плоскости окна для свободного доступа к элементам крепления цоколя к каркасу. Окна закрываются пластиковыми заглушками. Боковые и фронтальные панели цоколя выполнены из стали 1,5 мм. Опорная нагрузка шкафа приходится на кронштейны, поэтому панели можно демонтировать в любое время для доступа к пространству под корпусом.

Формирование артикула

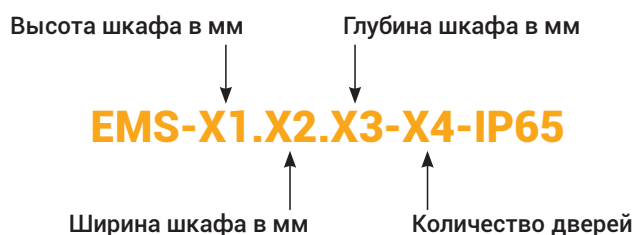

Технические характеристики

| Артикул изделия | Масса нетто, кг | Масса брутто, кг | Габариты упаковки, мм | | | Высота, мм | Ширина, мм | Глубина, мм | Полезная глубина, мм | Распределенная нагрузка, кг |
|--------------------------|-----------------|------------------|-----------------------|--------|--------|------------|------------|-------------|----------------------|-----------------------------|
| | | | Длина | Ширина | Высота | | | | | |
| EMS-1600.600.400-1-IP65 | 87,18 | 94 | 1820 | 620 | 420 | 1612 | 598 | 410 | 354 | 1800 |
| EMS-1600.600.500-1-IP65 | 90,70 | 98 | 1820 | 620 | 520 | 1612 | 598 | 510 | 454 | 1800 |
| EMS-1600.800.400-1-IP65 | 108,62 | 116 | 1820 | 820 | 420 | 1612 | 798 | 410 | 354 | 1800 |
| EMS-1600.800.500-1-IP65 | 111,15 | 119 | 1820 | 820 | 520 | 1612 | 798 | 510 | 454 | 1800 |
| EMS-1800.600.400-1-IP65 | 95,82 | 103 | 2020 | 620 | 420 | 1812 | 598 | 410 | 354 | 1800 |
| EMS-1800.600.500-1-IP65 | 98,36 | 106 | 2020 | 620 | 520 | 1812 | 598 | 510 | 454 | 1800 |
| EMS-1800.600.600-1-IP65 | 101,30 | 110 | 2020 | 620 | 620 | 1812 | 598 | 610 | 554 | 1800 |
| EMS-1800.800.400-1-IP65 | 118,23 | 126 | 2020 | 820 | 420 | 1812 | 798 | 410 | 354 | 1800 |
| EMS-1800.800.500-1-IP65 | 121,76 | 130 | 2020 | 820 | 520 | 1812 | 798 | 510 | 454 | 1800 |
| EMS-1800.800.600-1-IP65 | 124,68 | 134 | 2020 | 820 | 620 | 1812 | 798 | 610 | 554 | 1800 |
| EMS-2000.600.400-1-IP65 | 104,49 | 112 | 2220 | 640 | 440 | 2012 | 598 | 410 | 354 | 1800 |
| EMS-2000.600.500-1-IP65 | 107,03 | 115 | 2220 | 620 | 520 | 2012 | 598 | 510 | 454 | 1800 |
| EMS-2000.600.600-1-IP65 | 109,91 | 119 | 2220 | 620 | 620 | 2012 | 598 | 610 | 554 | 1800 |
| EMS-2000.800.400-1-IP65 | 128,84 | 137 | 2220 | 820 | 420 | 2012 | 798 | 410 | 354 | 1800 |
| EMS-2000.800.500-1-IP65 | 132,47 | 141 | 2220 | 820 | 520 | 2012 | 798 | 510 | 454 | 1800 |
| EMS-2000.800.600-1-IP65 | 135,23 | 145 | 2220 | 820 | 620 | 2012 | 798 | 610 | 554 | 1800 |
| EMS-2000.800.800-1-IP65 | 141,73 | 153 | 2220 | 820 | 820 | 2012 | 798 | 810 | 754 | 1800 |
| EMS-2000.1000.400-2-IP65 | 162,19 | 171 | 2220 | 1020 | 420 | 2012 | 998 | 410 | 354 | 1800 |
| EMS-2000.1000.500-2-IP65 | 165,70 | 175 | 2220 | 1020 | 520 | 2012 | 998 | 510 | 454 | 1800 |
| EMS-2000.1000.600-2-IP65 | 169,56 | 180 | 2220 | 1020 | 620 | 2012 | 998 | 610 | 554 | 1800 |
| EMS-2000.1000.800-2-IP65 | 178,03 | 190 | 2220 | 1020 | 820 | 2012 | 998 | 810 | 754 | 1800 |
| EMS-2200.800.400-1-IP65 | 139,45 | 148 | 2420 | 820 | 420 | 2212 | 798 | 410 | 354 | 1800 |
| EMS-2200.800.500-1-IP65 | 141,97 | 151 | 2420 | 820 | 520 | 2212 | 798 | 510 | 454 | 1800 |
| EMS-2200.800.600-1-IP65 | 145,79 | 156 | 2420 | 820 | 620 | 2212 | 798 | 610 | 554 | 1800 |

При помощи конфигуратора на нашем сайте (ссылка www.elbox.ru/konfigurator-shkafa-ems/) Вы можете получить цену и спецификацию шкафа по артикулу серии EMS или собрать конфигурацию (артикул) самостоятельно.

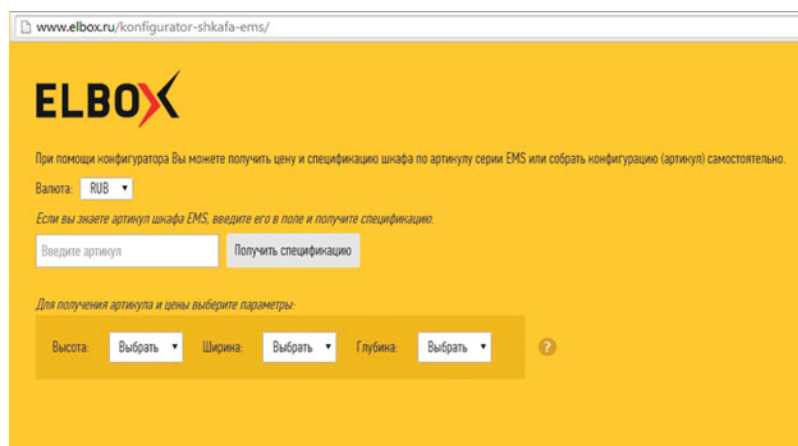

АКСЕССУАРЫ К ПРОМЫШЛЕННЫМ ЭЛЕКТРОТЕХНИЧЕСКИМ ШКАФАМ EMS

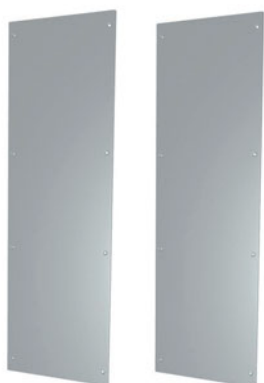

БОКОВЫЕ СТЕНКИ ДЛЯ НАПОЛЬНЫХ ЭЛЕКТРОТЕХНИЧЕСКИХ ШКАФОВ СЕРИИ EMS EMS-W

Стенки выполнены из листовой стали 1,5 мм с полимерным покрытием светло-серого цвета (RAL7035). Лёгкий и быстрый монтаж обеспечивается при помощи крепёжных винтов. Ввиду симметричности каркаса в случае шкафов с равными шириной и глубиной стенки взаимозаменяемы. Имеют по четыре шпильки заземления. Цельнолитой полиуретановый уплотнитель обеспечивает степень защиты IP65. Несущая нагрузочная способность 90 кг.

Технические характеристики

| Артикул изделия | Масса нетто, кг | Масса брутто, кг | Габариты упаковки, мм | | | Высота, мм | Глубина, мм |
|------------------|-----------------|------------------|-----------------------|--------|--------|------------|-------------|
| | | | Длина | Ширина | Высота | | |
| EMS-W-1600.x.400 | 13,65 | 14,72 | 1610 | 390 | 65 | 1597 | 366 |
| EMS-W-1600.x.500 | 16,72 | 18,01 | 1610 | 510 | 65 | 1597 | 466 |
| EMS-W-1600.x.600 | 19,80 | 21,31 | 1610 | 610 | 65 | 1597 | 566 |
| EMS-W-1600.x.800 | 25,95 | 27,91 | 1610 | 810 | 65 | 1597 | 766 |
| EMS-W-1800.x.400 | 15,27 | 16,46 | 1810 | 410 | 65 | 1797 | 366 |
| EMS-W-1800.x.500 | 18,72 | 20,16 | 1810 | 510 | 65 | 1797 | 466 |
| EMS-W-1800.x.600 | 22,17 | 23,86 | 1810 | 605 | 65 | 1797 | 566 |
| EMS-W-1800.x.800 | 29,06 | 31,25 | 1810 | 810 | 65 | 1797 | 766 |
| EMS-W-2000.x.400 | 16,89 | 18,20 | 2010 | 405 | 70 | 1997 | 366 |
| EMS-W-2000.x.500 | 20,72 | 22,30 | 2010 | 505 | 70 | 1997 | 466 |
| EMS-W-2000.x.600 | 24,54 | 26,40 | 2010 | 605 | 70 | 1997 | 566 |
| EMS-W-2000.x.800 | 32,19 | 34,60 | 2010 | 805 | 70 | 1997 | 766 |
| EMS-W-2200.x.400 | 18,51 | 19,95 | 2210 | 405 | 65 | 2197 | 366 |
| EMS-W-2200.x.500 | 22,71 | 24,44 | 2210 | 505 | 65 | 2197 | 466 |
| EMS-W-2200.x.600 | 26,91 | 28,94 | 2210 | 605 | 65 | 2197 | 566 |
| EMS-W-2200.x.800 | 35,31 | 37,94 | 2210 | 805 | 65 | 2197 | 766 |

КОМПЛЕКТЫ БОКОВЫХ СТЕНОК ДЛЯ МОНТАЖА ВЕНТИЛЯТОРА EMS-WF



Предназначен для обеспечения климат-контроля в шкафах серии EMS путём установки вентиляторов, а также выпускных фильтров. Крепление вентиляторов и фильтров производится путём защёлкивания и не требует дополнительных крепёжных элементов.

Технические характеристики

| Артикул изделия | Масса нетто, кг | Масса брутто, кг | Габариты упаковки, мм | | | Высота, мм | Глубина, мм |
|-------------------|-----------------|------------------|-----------------------|----|-----|------------|-------------|
| EMS-WF-1600.x.600 | 18,15 | 20,15 | 1610 | 65 | 610 | 1597 | 566 |
| EMS-WF-1600.x.800 | 24,59 | 27,09 | 1610 | 65 | 810 | 1597 | 766 |
| EMS-WF-1800.x.600 | 20,65 | 22,85 | 1810 | 65 | 610 | 1797 | 566 |
| EMS-WF-1800.x.800 | 27,71 | 30,71 | 1810 | 65 | 810 | 1797 | 766 |
| EMS-WF-2000.x.600 | 22,94 | 25,44 | 2010 | 65 | 610 | 1997 | 566 |
| EMS-WF-2000.x.800 | 30,83 | 34,33 | 2010 | 65 | 810 | 1997 | 766 |
| EMS-WF-2200.x.600 | 24,43 | 28,23 | 2210 | 65 | 610 | 2197 | 566 |
| EMS-WF-2200.x.800 | 33,95 | 37,75 | 2210 | 65 | 810 | 2197 | 766 |

Совместимость аксессуаров

| Глубина, мм | Серия EMS | | | | | | | | | | | | | | | |
|-------------------|-----------|------|------|------|------|------|------|------|------|------|------|------|------|------|------|------|
| | 400 | | | | 500 | | | | 600 | | | | 800 | | | |
| | 1600 | 1800 | 2000 | 2200 | 1600 | 1800 | 2000 | 2200 | 1600 | 1800 | 2000 | 2200 | 1600 | 1800 | 2000 | 2200 |
| Высота, мм | | | | | | | | | | | | | | | | |
| Артикул | | | | | | | | | | | | | | | | |
| EMS-W-1600.x.400 | • | | | | | | | | | | | | | | | |
| EMS-W-1600.x.500 | | | | | • | | | | | | | | | | | |
| EMS-W-1600.x.600 | | | | | | | | | • | | | | | | | |
| EMS-W-1600.x.800 | | | | | | | | | | | | | • | | | |
| EMS-W-1800.x.400 | | • | | | | | | | | | | | | | | |
| EMS-W-1800.x.500 | | | | | | • | | | | | | | | | | |
| EMS-W-1800.x.600 | | | | | | | | | | • | | | | | | |
| EMS-W-1800.x.800 | | | | | | | | | | | | | | • | | |
| EMS-W-2000.x.400 | | | • | | | | | | | | | | | | | |
| EMS-W-2000.x.500 | | | | | | | • | | | | | | | | | |
| EMS-W-2000.x.600 | | | | | | | | | | | • | | | | | |
| EMS-W-2000.x.800 | | | | | | | | | | | | | | | • | |
| EMS-W-2200.x.400 | | | | • | | | | | | | | | | | | |
| EMS-W-2200.x.500 | | | | | | | | • | | | | | | | | |
| EMS-W-2200.x.600 | | | | | | | | | | | | • | | | | |
| EMS-W-2200.x.800 | | | | | | | | | | | | | | | | • |
| EMS-WF-1600.x.600 | | | | | | | | | | • | | | | | | |
| EMS-WF-1600.x.800 | | | | | | | | | | | | | • | | | |
| EMS-WF-1800.x.600 | | | | | | | | | | | • | | | | | |
| EMS-WF-1800.x.800 | | | | | | | | | | | | | | • | | |
| EMS-WF-2000.x.600 | | | | | | | | | | | | • | | | | |
| EMS-WF-2000.x.800 | | | | | | | | | | | | | | | • | |
| EMS-WF-2200.x.600 | | | | | | | | | | | | | • | | | |
| EMS-WF-2200.x.800 | | | | | | | | | | | | | | | | • |

КРЫШИ ДЛЯ МОНТАЖА КОНДИЦИОНЕРА В ШКАФЫ СЕРИИ EMS



Предназначены для обеспечения климат-контроля в шкафах серии EMS путём установки кондиционеров. Крепление кондиционера производится изнутри при помощи винтов, входящих в комплект поставки кондиционера.

Технические характеристики

| Артикул изделия | Масса нетто, кг | Масса брутто, кг | Габариты упаковки, мм | | | Высота, мм | Ширина, мм | Глубина, мм |
|-----------------|-----------------|------------------|-----------------------|-----|----|------------|------------|-------------|
| | | | 610 | 610 | 30 | | | |
| EMS-RC-600.600 | 3,28 | 3,79 | 610 | 610 | 30 | 25 | 580 | 580 |
| EMS-RC-800.600 | 5,52 | 6,15 | 800 | 605 | 30 | 25 | 780 | 580 |
| EMS-RC-800.800 | 7,50 | 8,32 | 800 | 810 | 45 | 25 | 780 | 780 |
| EMS-RC-1000.600 | 7,01 | 7,76 | 1010 | 610 | 45 | 25 | 980 | 580 |
| EMS-RC-1000.800 | 9,47 | 10,44 | 1010 | 810 | 45 | 25 | 980 | 780 |

Совместимость аксессуаров

| | Серия EMS | | | | | |
|-----------------|-----------|-----|------|-----|-----|------|
| | 600 | | | 800 | | |
| Глубина, мм | | | | | | |
| Ширина, мм | 600 | 800 | 1000 | 600 | 800 | 1000 |
| Артикул | | | | | | |
| EMS-RC-600.600 | • | | | | | |
| EMS-RC-800.600 | | | | • | | |
| EMS-RC-800.800 | | | | | • | |
| EMS-RC-1000.600 | | | • | | | |
| EMS-RC-1000.800 | | | | | | • |

ЦОКОЛИ ДЛЯ НАПОЛЬНЫХ ЭЛЕКТРОТЕХНИЧЕСКИХ ШКАФОВ СЕРИИ EMS



Цоколь выполнен из листовой стали с полимерным покрытием светло-серого цвета (RAL7035), имеет разборную конструкцию. Опорные кронштейны выполнены из стали 2,0 мм и имеют во фронтальной плоскости окна для свободного доступа к элементам крепления цоколя к каркасу. Окна закрываются пластиковыми заглушками. Боковые и фронтальные панели выполнены из стали 1,5 мм. Опорная нагрузка шкафа приходится на кронштейны, поэтому панели можно демонтировать в любое время для получения доступа к пространству под корпусом.

Технические характеристики

| Артикул изделия | Масса нетто, кг | Масса брутто, кг | Габариты упаковки, мм | | | Высота, мм | Глубина, мм | Ширина, мм |
|--------------------|-----------------|------------------|-----------------------|-----|-----|------------|-------------|------------|
| | | | | | | | | |
| EMS-S-600.400.100 | 4,93 | 5,15 | 620 | 420 | 120 | 100 | 376 | 598 |
| EMS-S-600.500.100 | 5,32 | 5,54 | 620 | 520 | 120 | 100 | 476 | 598 |
| EMS-S-600.600.100 | 5,70 | 5,93 | 620 | 620 | 120 | 100 | 576 | 598 |
| EMS-S-800.400.100 | 6,50 | 6,71 | 820 | 420 | 120 | 100 | 376 | 798 |
| EMS-S-800.500.100 | 6,00 | 3,39 | 820 | 520 | 120 | 100 | 476 | 798 |
| EMS-S-800.600.100 | 6,40 | 6,78 | 820 | 620 | 120 | 100 | 576 | 798 |
| EMS-S-800.800.100 | 7,10 | 7,56 | 820 | 820 | 120 | 100 | 776 | 798 |
| EMS-S-1000.400.100 | 6,40 | 6,79 | 1020 | 420 | 120 | 100 | 376 | 998 |
| EMS-S-1000.500.100 | 6,80 | 7,18 | 1020 | 520 | 120 | 100 | 476 | 998 |
| EMS-S-1000.600.100 | 7,20 | 7,57 | 1020 | 620 | 120 | 100 | 576 | 998 |
| EMS-S-1000.800.100 | 8,00 | 8,41 | 1020 | 820 | 120 | 100 | 776 | 998 |
| EMS-S-1200.400.100 | 7,20 | 7,64 | 1220 | 420 | 120 | 100 | 376 | 1198 |
| EMS-S-1200.500.100 | 7,60 | 8,02 | 1220 | 520 | 120 | 100 | 476 | 1198 |
| EMS-S-1200.600.100 | 8,00 | 8,41 | 1220 | 620 | 120 | 100 | 576 | 1198 |
| EMS-S-1200.800.100 | 8,70 | 9,18 | 1220 | 820 | 120 | 100 | 776 | 1198 |
| EMS-S-600.400.200 | 9,00 | 9,47 | 620 | 420 | 220 | 200 | 376 | 598 |
| EMS-S-600.500.200 | 9,80 | 10,24 | 620 | 520 | 220 | 200 | 476 | 598 |
| EMS-S-600.600.200 | 10,60 | 11,02 | 620 | 620 | 220 | 200 | 576 | 598 |
| EMS-S-800.400.200 | 10,60 | 11,02 | 132 | 235 | 660 | 200 | 376 | 798 |
| EMS-S-800.500.200 | 11,40 | 11,88 | 820 | 520 | 220 | 200 | 476 | 798 |
| EMS-S-800.600.200 | 12,20 | 12,68 | 820 | 620 | 220 | 200 | 576 | 798 |
| EMS-S-800.800.200 | 13,80 | 14,23 | 820 | 820 | 220 | 200 | 776 | 798 |
| EMS-S-1000.400.200 | 12,20 | 12,67 | 1020 | 420 | 220 | 200 | 376 | 998 |
| EMS-S-1000.500.200 | 13,00 | 13,45 | 1020 | 520 | 220 | 200 | 476 | 998 |
| EMS-S-1000.600.200 | 13,80 | 14,22 | 1020 | 620 | 220 | 200 | 576 | 998 |
| EMS-S-1000.800.200 | 15,30 | 15,89 | 1020 | 820 | 220 | 200 | 776 | 998 |
| EMS-S-1200.400.200 | 13,80 | 14,32 | 1220 | 420 | 220 | 200 | 376 | 1198 |
| EMS-S-1200.500.200 | 14,50 | 15,09 | 1220 | 520 | 220 | 200 | 476 | 1198 |
| EMS-S-1200.600.200 | 15,30 | 15,86 | 1220 | 620 | 220 | 200 | 576 | 1198 |
| EMS-S-1200.800.200 | 16,90 | 17,42 | 1220 | 820 | 220 | 200 | 776 | 1198 |

Совместимость аксессуаров

| Глубина, мм | Серия EMS | | | | | | | | | | | | | | | |
|--------------------|-----------|-----|------|------|-----|-----|------|------|-----|-----|------|------|-----|-----|------|------|
| | 400 | | | | 500 | | | | 600 | | | | 800 | | | |
| Ширина, мм | 600 | 800 | 1000 | 1200 | 600 | 800 | 1000 | 1200 | 600 | 800 | 1000 | 1200 | 600 | 800 | 1000 | 1200 |
| Артикул | | | | | | | | | | | | | | | | |
| EMS-S-600.400.100 | • | | | | | | | | | | | | | | | |
| EMS-S-600.500.100 | | | | | • | | | | | | | | | | | |
| EMS-S-600.600.100 | | | | | | | | | • | | | | | | | |
| EMS-S-800.400.100 | | • | | | | | | | | | | | | | | |
| EMS-S-800.500.100 | | | | | | • | | | | | | | | | | |
| EMS-S-800.600.100 | | | | | | | | | | • | | | | | | |
| EMS-S-800.800.100 | | | | | | | | | | | | | | • | | |
| EMS-S-1000.400.100 | | | • | | | | | | | | | | | | | |
| EMS-S-1000.500.100 | | | | | | | • | | | | | | | | | |
| EMS-S-1000.600.100 | | | | | | | | | | | • | | | | | |
| EMS-S-1000.800.100 | | | | | | | | | | | | | | | • | |
| EMS-S-1200.400.100 | | | | • | | | | | | | | | | | | |
| EMS-S-1200.500.100 | | | | | | | | • | | | | | | | | |
| EMS-S-1200.600.100 | | | | | | | | | | | | • | | | | |
| EMS-S-1200.800.100 | | | | | | | | | | | | | | | | • |
| EMS-S-600.400.200 | • | | | | | | | | | | | | | | | |
| EMS-S-600.500.200 | | | | | • | | | | | | | | | | | |
| EMS-S-600.600.200 | | | | | | | | | | • | | | | | | |
| EMS-S-800.400.200 | | • | | | | | | | | | | | | | | |
| EMS-S-800.500.200 | | | | | | • | | | | | | | | | | |
| EMS-S-800.600.200 | | | | | | | | | | | • | | | | | |
| EMS-S-800.800.200 | | | | | | | | | | | | | | • | | |
| EMS-S-1000.400.200 | | | • | | | | | | | | | | | | | |
| EMS-S-1000.500.200 | | | | | | | • | | | | | | | | | |
| EMS-S-1000.600.200 | | | | | | | | | | | | • | | | | |
| EMS-S-1000.800.200 | | | | | | | | | | | | | | | • | |
| EMS-S-1200.400.200 | | | | • | | | | | | | | | | | | |
| EMS-S-1200.500.200 | | | | | | | | • | | | | | | | | |
| EMS-S-1200.600.200 | | | | | | | | | | | | | • | | | |
| EMS-S-1200.800.200 | | | | | | | | | | | | | | | | • |

ПЕРЕГОРОДКИ ДЛЯ ШКАФОВ СЕРИИ EMS



Предназначены для разграничения шкафов, соединённых в линейку. Благодаря симметрии каркаса шкафов, перегородка может устанавливаться и с задней стороны. Вырезы в углах и сбоку на половине высоты позволяют использовать соединители EMS-CS и EMS-CC даже при установленной перегородке.

Технические характеристики

| Артикул изделия | Масса нетто, кг | Масса брутто, кг | Габариты упаковки, мм | | | Высота, мм | Глубина, мм |
|------------------|-----------------|------------------|-----------------------|-----|----|------------|-------------|
| EMS-P-1600.x.400 | 6,06 | 7,13 | 1610 | 410 | 65 | 1507 | 307 |
| EMS-P-1600.x.500 | 7,86 | 9,16 | 1610 | 510 | 65 | 1507 | 407 |
| EMS-P-1600.x.600 | 9,66 | 11,19 | 1610 | 610 | 65 | 1507 | 507 |
| EMS-P-1600.x.800 | 12,26 | 14,26 | 1610 | 810 | 65 | 1507 | 707 |
| EMS-P-1800.x.400 | 6,86 | 8,06 | 1810 | 410 | 65 | 1707 | 307 |
| EMS-P-1800.x.500 | 8,86 | 10,32 | 1810 | 510 | 65 | 1707 | 407 |
| EMS-P-1800.x.600 | 10,86 | 12,58 | 1810 | 610 | 65 | 1707 | 507 |
| EMS-P-1800.x.800 | 14,96 | 17,20 | 1810 | 810 | 65 | 1707 | 707 |
| EMS-P-2000.x.400 | 7,56 | 8,89 | 2010 | 410 | 65 | 1907 | 307 |
| EMS-P-2000.x.500 | 9,86 | 11,47 | 2010 | 510 | 65 | 1907 | 407 |
| EMS-P-2000.x.600 | 12,16 | 14,06 | 2010 | 610 | 65 | 1907 | 507 |
| EMS-P-2000.x.800 | 16,66 | 19,14 | 2010 | 810 | 65 | 1907 | 707 |
| EMS-P-2200.x.400 | 8,36 | 9,82 | 2010 | 410 | 65 | 2107 | 307 |
| EMS-P-2200.x.500 | 10,86 | 12,63 | 2210 | 510 | 65 | 2107 | 407 |
| EMS-P-2200.x.600 | 13,36 | 15,45 | 2210 | 610 | 65 | 2107 | 407 |
| EMS-P-2200.x.800 | 18,36 | 21,07 | 2210 | 810 | 65 | 2107 | 707 |

Совместимость аксессуаров

| Глубина, мм | Серия EMS | | | | | | | | | | | | | | | | |
|------------------|-----------|------|------|------|------|------|------|------|------|------|------|------|------|------|------|------|------|
| | 400 | | | | | 500 | | | | 600 | | | | 800 | | | |
| Высота, мм | 1600 | 1800 | 2000 | 2200 | 1200 | 1600 | 1800 | 2000 | 2200 | 1600 | 1800 | 2000 | 2200 | 1600 | 1800 | 2000 | 2200 |
| Артикул | | | | | | | | | | | | | | | | | |
| EMS-P-1600.x.400 | • | | | | | | | | | | | | | | | | |
| EMS-P-1600.x.500 | | | | | | • | | | | | | | | | | | |
| EMS-P-1600.x.600 | | | | | | | | | | • | | | | | | | |
| EMS-P-1600.x.800 | | | | | | | | | | | | | | • | | | |
| EMS-P-1800.x.400 | | • | | | | | | | | | | | | | | | |
| EMS-P-1800.x.500 | | | | | | | • | | | | | | | | | | |
| EMS-P-1800.x.600 | | | | | | | | | | | • | | | | | | |
| EMS-P-1800.x.800 | | | | | | | | | | | | | | | • | | |
| EMS-P-2000.x.400 | | | • | | | | | | | | | | | | | | |
| EMS-P-2000.x.500 | | | | | | | | • | | | | | | | | | |
| EMS-P-2000.x.600 | | | | | | | | | | | | • | | | | | |
| EMS-P-2000.x.800 | | | | | | | | | | | | | | | | | • |
| EMS-P-2200.x.400 | | | | | • | | | | | | | | | | | | |
| EMS-P-2200.x.500 | | | | | | | | | • | | | | | | | | |
| EMS-P-2200.x.600 | | | | | | | | | | | | | • | | | | |
| EMS-P-2200.x.800 | | | | | | | | | | | | | | | | | • |

МОНТАЖНЫЕ ШИНЫ И ПРОФИЛИ

DIN-РЕЙКИ ЭЛЕКТРОТЕХНИЧЕСКИХ ШКАФОВ



Предназначены для крепления различного модульного оборудования (автоматических выключателей, УЗО и др.) в электротехнических шкафах серии EMS. DIN-рейки EMS-DIN соответствуют DIN50021SS (тип Омега).

Изготовлены из оцинкованной стали.

Технические характеристики

| Артикул изделия | Масса нетто, кг | Масса брутто, кг | Габариты упаковки, мм | | | Высота, мм | Глубина, мм | Ширина, мм |
|------------------|-----------------|------------------|-----------------------|-----|------|------------|-------------|------------|
| EMS-DIN-7.5-1000 | 0,28 | 3,25 | 80 | 100 | 1065 | 35 | 7,5 | 1000 |
| EMS-DIN-7.5-2000 | 0,54 | 6,20 | 45 | 18 | 2020 | 35 | 7,5 | 2000 |
| EMS-DIN-15-1000 | 0,45 | 4,49 | 45 | 25 | 1020 | 35 | 15 | 1000 |
| EMS-DIN-15-2000 | 0,89 | 9,70 | 45 | 25 | 2020 | 35 | 15 | 2000 |

Совместимость аксессуаров

Совместимы со шкафами любого размера.

ШИНЫ EMS-RM-23.23

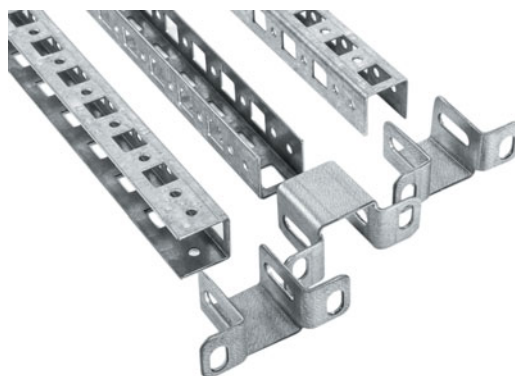

Предназначена для организации дополнительных монтажных поверхностей внутри шкафа с несущей способностью до 40 кг. Используется под установку и монтаж дополнительного оборудования. Монтируется без дополнительной механической обработки с помощью держателей в боковых поверхностях как горизонтально, так и вертикально, а также в торцевых плоскостях. Возможен монтаж при уже установленной монтажной панели. Три поверхности перфорации дают широкую вариативность организации монтажного пространства.

Комплект поставки: шина – 6 шт., держатель – 12 шт., винт резьбоформирующий M5 × 10 – 48 шт. Комплект поставляется в одной коробке.

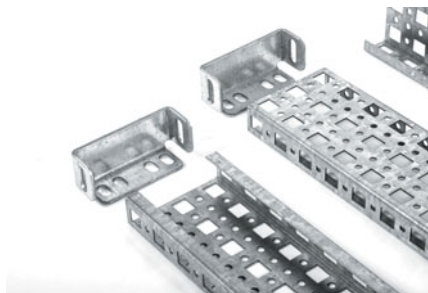
ШИНЫ EMS-RM-73.23

Предназначена для организации дополнительных монтажных поверхностей внутри шкафа с повышенной несущей способностью до 180 кг. Используется под установку и монтаж дополнительного оборудования, секционных монтажных панелей. Монтируется без дополнительной механической обработки с помощью держателей в боковых поверхностях как горизонтально, так и вертикально, а также в торцевых плоскостях. Возможна установка шины при уже установленной монтажной панели. Три поверхности перфорации дают широкую вариативность организации монтажного пространства. Пять рядов перфорации на лицевой поверхности обеспечивают универсальность монтажа на каркас либо секционного монтажа.

Комплект поставки: шина – 4 шт., держатель – 8 шт., винт резьбоформирующий М5 × 10 – 16 шт., винт М6 – 12 шт., гайка М6 – 16 шт. Комплект поставляется в одной коробке.

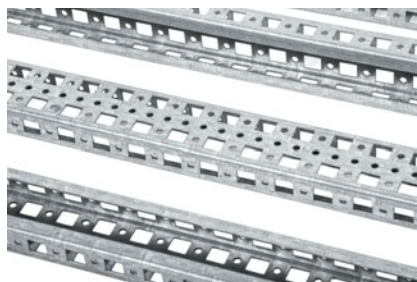
ШИНЫ EMS-PRM-48.23

Предназначена для организации дополнительных монтажных поверхностей внутри шкафа с несущей способностью до 80 кг. Используется под установку и монтаж дополнительного оборудования. Монтируется непосредственно на каркас без дополнительных элементов в боковых и торцевых плоскостях. Возможна установка шины при уже установленной монтажной панели. Три поверхности перфорации обеспечивают широкую вариативность организации монтажного пространства.

Комплект поставки: профиль – 4 шт., винт резьбоформирующий М5 × 10 – 16 шт. Комплект поставляется в одной коробке.

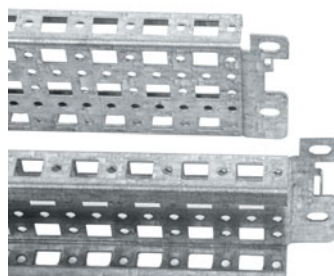
ШИНЫ EMS-PRM-73.23

Предназначена для организации дополнительных монтажных поверхностей внутри шкафа с несущей способностью до 120 кг. Используется под установку и монтаж дополнительного оборудования, секционных монтажных панелей. Монтируется непосредственно на каркас без дополнительных элементов в боковых и торцевых плоскостях. Возможна установка шины при уже установленной монтажной панели. Три поверхности перфорации обеспечивают широкую вариативность организации монтажного пространства. Пять рядов перфорации на лицевой поверхности обеспечивают универсальность монтажа на каркас либо секционного монтажа.

Комплект поставки: профиль – 4 шт., винт резьбоформирующий М5 × 10 – 16 шт. Комплект поставляется в одной коробке.

ШИНЫ EMS-JM



Предназначена для организации дополнительных монтажных поверхностей внутри шкафа с несущей способностью до 60 кг. Используется для фиксации кабелей и установки DIN-реек. Монтируется непосредственно на каркас без дополнительных элементов в боковых и торцевых плоскостях. Возможна установка шины при уже установленной монтажной панели.

Комплект поставки: перемычка – 16 шт., винт резьбоформирующий М5 × 10 – 32 шт. Комплект поставляется в одной коробке.

КОМПЛЕКТЫ EMS-VG



Предназначен для создания монтажного пространства в шкафах серии EMS под установку 19" (для шкафов 800-й ширины также возможны 21" и 23") конструктивов по МЭК 297 (формат 482,6 мм). Комплект состоит из 4 вертикальных направляющих для монтажа оборудования, 4 поперечных кронштейнов с возможностью регулировки по глубине шкафа, 8 монтажных кронштейнов для фиксации вертикальных направляющих на поперечных кронштейнах. Все детали выполнены из листовой оцинкованной стали толщиной 2,0 мм.

Комплект поставки: вертикальная направляющая – 4 шт., кронштейн поперечный – 4 шт., кронштейн монтажный – 8 шт., винт резьбоформирующий М510 – 16 шт., винт резьбоформирующий М5 × 12 – 24 шт., гайка с фиксатором М6 – 24 шт. Комплект поставляется в одной коробке.

Технические характеристики

| Артикул изделия | Масса нетто, кг | Масса брутто, кг | Габариты упаковки, мм | | | Высота, мм | Глубина, мм | Ширина, мм |
|-------------------|-----------------|------------------|-----------------------|----|------|------------|-------------|------------|
| | | | 28 | 28 | | | | |
| EMS-RM-23.23.400 | 1,65 | 1,75 | 28 | 28 | 405 | 23 | 295 | 23 |
| EMS-RM-23.23.500 | 2,02 | 2,12 | 28 | 28 | 505 | 23 | 395 | 23 |
| EMS-RM-23.23.600 | 2,39 | 2,49 | 28 | 28 | 605 | 23 | 495 | 23 |
| EMS-RM-23.23.800 | 3,13 | 3,23 | 28 | 28 | 805 | 23 | 695 | 23 |
| EMS-RM-23.23.1000 | 3,88 | 3,98 | 28 | 28 | 1005 | 23 | 895 | 23 |
| EMS-RM-23.23.1200 | 4,62 | 4,72 | 28 | 28 | 1205 | 23 | 1095 | 23 |
| EMS-RM-23.23.1600 | 6,11 | 6,23 | 28 | 28 | 1605 | 23 | 1495 | 23 |
| EMS-RM-23.23.1800 | 6,86 | 6,96 | 28 | 28 | 1805 | 23 | 1695 | 23 |
| EMS-RM-23.23.2000 | 7,60 | 7,70 | 28 | 28 | 2005 | 23 | 1895 | 23 |
| EMS-RM-23.23.2200 | 8,13 | 8,23 | 28 | 28 | 2205 | 23 | 2095 | 23 |

| Артикул изделия | Масса нетто, кг | Масса брутто, кг | Габариты упаковки, мм | | | Высота, мм | Глубина, мм | Ширина, мм |
|--------------------|-----------------|------------------|-----------------------|--------|--------|------------|-------------|------------|
| | | | Длина | Ширина | Высота | | | |
| EMS-RM-73.23.400 | 2,50 | 2,74 | 28 | 78 | 405 | 73 | 295 | 23 |
| EMS-RM-73.23.500 | 3,09 | 3,26 | 28 | 78 | 505 | 73 | 395 | 23 |
| EMS-RM-73.23.600 | 3,59 | 3,78 | 78 | 28 | 605 | 73 | 495 | 23 |
| EMS-RM-73.23.800 | 4,57 | 4,82 | 78 | 28 | 805 | 73 | 695 | 23 |
| EMS-RM-73.23.1000 | 5,55 | 5,85 | 78 | 28 | 1005 | 73 | 895 | 23 |
| EMS-RM-73.23.1200 | 6,54 | 6,89 | 78 | 28 | 1205 | 73 | 1095 | 23 |
| EMS-RM-73.23.1600 | 8,52 | 8,98 | 78 | 28 | 1605 | 73 | 1495 | 23 |
| EMS-RM-73.23.1800 | 9,50 | 10,01 | 78 | 28 | 1805 | 73 | 1695 | 23 |
| EMS-RM-73.23.2000 | 10,48 | 11,05 | 78 | 28 | 2005 | 73 | 1895 | 23 |
| EMS-RM-73.23.2200 | 11,47 | 12,09 | 78 | 28 | 2205 | 73 | 2095 | 23 |
| EMS-PRM-48.23.400 | 1,38 | 1,50 | 53 | 28 | 405 | 48 | 358 | 23 |
| EMS-PRM-48.23.500 | 1,78 | 2,00 | 53 | 28 | 505 | 48 | 458 | 23 |
| EMS-PRM-48.23.600 | 2,18 | 2,40 | 53 | 28 | 605 | 48 | 558 | 23 |
| EMS-PRM-48.23.800 | 2,98 | 3,20 | 53 | 28 | 805 | 48 | 758 | 23 |
| EMS-PRM-48.23.1000 | 3,82 | 4,10 | 53 | 28 | 1005 | 48 | 958 | 23 |
| EMS-PRM-48.23.1200 | 4,70 | 5,00 | 53 | 28 | 1205 | 48 | 1158 | 23 |
| EMS-PRM-73.23.400 | 1,76 | 1,96 | 78 | 28 | 405 | 73 | 358 | 23 |
| EMS-PRM-73.23.500 | 2,26 | 2,46 | 78 | 28 | 505 | 73 | 458 | 23 |
| EMS-PRM-73.23.600 | 2,75 | 3,00 | 78 | 28 | 605 | 73 | 558 | 23 |
| EMS-PRM-73.23.800 | 3,74 | 3,99 | 78 | 28 | 805 | 73 | 758 | 23 |
| EMS-PRM-73.23.1000 | 4,73 | 5,08 | 78 | 28 | 1005 | 73 | 958 | 23 |
| EMS-PRM-73.23.1200 | 5,72 | 6,07 | 78 | 28 | 1205 | 73 | 1158 | 23 |
| EMS-JM-400 | 3,00 | 3,10 | 28 | 15 | 405 | 23 | 358 | 10 |
| EMS-JM-500 | 3,95 | 4,10 | 28 | 15 | 505 | 23 | 458 | 10 |
| EMS-JM-600 | 4,81 | 5,01 | 28 | 15 | 605 | 23 | 558 | 10 |
| EMS-JM-800 | 6,57 | 6,77 | 28 | 15 | 805 | 23 | 758 | 10 |
| EMS-JM-1000 | 8,32 | 8,62 | 28 | 15 | 1005 | 23 | 958 | 10 |
| EMS-JM-1200 | 10,08 | 10,38 | 28 | 15 | 1205 | 23 | 1158 | 10 |
| EMS-VG-33U.600 | 16,84 | 18,00 | 1605 | 160 | 100 | 1540 | 85 | 145 |
| EMS-VG-33U.800 | 18,43 | 19,60 | 1605 | 165 | 100 | 1540 | 85 | 145 |
| EMS-VG-38U.600 | 18,60 | 19,80 | 1805 | 160 | 100 | 1720 | 85 | 145 |
| EMS-VG-38U.800 | 20,19 | 21,40 | 1920 | 165 | 100 | 1720 | 85 | 145 |
| EMS-VG-42U.600 | 20,00 | 21,30 | 2005 | 160 | 100 | 1900 | 85 | 145 |
| EMS-VG-42U.800 | 21,59 | 22,90 | 1930 | 165 | 100 | 1900 | 85 | 145 |
| EMS-VG-47U.600 | 21,75 | 23,20 | 2210 | 160 | 100 | 2120 | 85 | 145 |
| EMS-VG-47U.800 | 23,35 | 24,80 | 2210 | 165 | 100 | 2120 | 85 | 145 |
| EMS-VGS-3U.600 | 2,64 | 20,84 | 50 | 105 | 640 | 40 | 630 | 95 |
| EMS-VGS-6U.600 | 3,01 | 3,21 | 50 | 105 | 640 | 40 | 820 | 95 |
| EMS-VGS-9U.600 | 3,38 | 3,58 | 50 | 105 | 640 | 40 | 630 | 95 |
| EMS-VGS-12U.600 | 3,38 | 4,03 | 50 | 105 | 640 | 40 | 820 | 95 |
| EMS-VGS-15U.600 | 4,20 | 4,40 | 50 | 105 | 770 | 40 | 630 | 95 |
| EMS-VGS-18U.600 | 4,57 | 4,77 | 50 | 105 | 880 | 40 | 820 | 95 |
| EMS-VGS-3U.800 | 3,34 | 3,54 | 50 | 105 | 830 | 40 | 630 | 95 |
| EMS-VGS-6U.800 | 3,71 | 3,91 | 50 | 105 | 830 | 40 | 820 | 95 |
| EMS-VGS-9U.800 | 4,08 | 4,28 | 50 | 105 | 830 | 40 | 760 | 95 |
| EMS-VGS-12U.800 | 4,53 | 4,73 | 50 | 105 | 830 | 40 | 820 | 95 |
| EMS-VGS-15U.800 | 4,90 | 5,10 | 50 | 105 | 830 | 40 | 870 | 95 |
| EMS-VGS-18U.800 | 5,26 | 5,46 | 50 | 105 | 880 | 40 | 870 | 95 |

Совместимость аксессуаров

| Высота, мм | Серия EMS | | | | | | | | | | | | | | | |
|--------------------|--|-----|-----|-----|-----|-----|-----|------|-----|-----|-----|------|-----|-----|-----|--|
| | 600 | | | 800 | | | | 1000 | | | | 1200 | | | | |
| Глубина, мм | 400 | 500 | 600 | 400 | 500 | 600 | 800 | 400 | 500 | 600 | 800 | 400 | 500 | 600 | 800 | |
| Артикул | | | | | | | | | | | | | | | | |
| EMS-RM-23.23.400 | • | | | | | | | • | | | | • | | | | |
| EMS-RM-23.23.500 | | • | | | • | | | | • | | | | • | | | |
| EMS-RM-23.23.600 | • | • | • | | | • | | | | • | | | | • | | |
| EMS-RM-23.23.800 | | | | • | • | • | • | | | | • | | | | • | |
| EMS-RM-23.23.1000 | | | | | | | | • | • | • | • | | | | | |
| EMS-RM-23.23.1200 | | | | | | | | | | | | • | • | • | • | |
| EMS-RM-23.23.1600 | Совместимы со шкафами EMS высотой 1600 | | | | | | | | | | | | | | | |
| EMS-RM-23.23.1800 | Совместимы со шкафами EMS высотой 1800 | | | | | | | | | | | | | | | |
| EMS-RM-23.23.2000 | Совместимы со шкафами EMS высотой 2000 | | | | | | | | | | | | | | | |
| EMS-RM-23.23.2200 | Совместимы со шкафами EMS высотой 2200 | | | | | | | | | | | | | | | |
| EMS-RM-73.23.400 | • | | | • | | | | • | | | | • | | | | |
| EMS-RM-73.23.500 | | • | | | • | | | | • | | | | • | | | |
| EMS-RM-73.23.600 | • | • | • | | | • | | | | • | | | | • | | |
| EMS-RM-73.23.800 | | | | • | • | • | • | | | | • | | | | • | |
| EMS-RM-73.23.1000 | | | | | | | | • | • | • | • | | | | | |
| EMS-RM-73.23.1200 | | | | | | | | | | | | • | • | • | • | |
| EMS-PRM-48.23.400 | • | | | • | | | | • | | | | • | | | | |
| EMS-PRM-48.23.500 | | • | | | • | | | | • | | | | • | | | |
| EMS-PRM-48.23.600 | • | • | • | | | • | | | | • | | | | • | | |
| EMS-PRM-48.23.800 | | | | • | • | • | • | | | | • | | | | • | |
| EMS-PRM-48.23.1000 | | | | | | | | • | • | • | • | | | | | |
| EMS-PRM-48.23.1200 | | | | | | | | | | | | • | • | • | • | |
| EMS-PRM-73.23.400 | • | | | • | | | | • | | | | • | | | | |
| EMS-PRM-73.23.500 | | • | | | • | | | | • | | | | • | | | |
| EMS-PRM-73.23.600 | • | • | • | | | • | | | | • | | | | • | | |
| EMS-PRM-73.23.800 | | | | • | • | • | • | | | | • | | | | • | |
| EMS-PRM-73.23.1000 | | | | | | | | • | • | • | • | | | | | |
| EMS-PRM-73.23.1200 | | | | | | | | | | | | • | • | • | • | |
| EMS-JM-400 | • | | | • | | | | • | | | | • | | | | |
| EMS-JM-500 | | • | | | • | | | | • | | | | • | | | |
| EMS-JM-600 | • | • | • | | | • | | | | • | | | | • | | |
| EMS-JM-800 | | | | • | • | • | • | | | | • | | | | • | |
| EMS-JM-1000 | | | | | | | | • | • | • | • | | | | | |
| EMS-JM-1200 | | | | | | | | | | | | • | • | • | • | |

Совместимость аксессуаров

| Высота, мм | Серия EMS | | | | | | | |
|-------------------|-----------|-----|------|-----|------|-----|------|-----|
| | 1600 | | 1800 | | 2000 | | 2200 | |
| | 600 | 800 | 600 | 800 | 600 | 800 | 600 | 800 |
| Глубина, мм | 600 | 800 | 600 | 800 | 600 | 800 | 600 | 800 |
| Артикул | | | | | | | | |
| EMS-RM-23.23.1600 | • | • | | | | | | |
| EMS-RM-23.23.1800 | | | • | • | | | | |
| EMS-RM-23.23.2000 | | | | | • | • | | |
| EMS-RM-23.23.2200 | | | | | | | • | • |
| EMS-VG-33U.600 | • | | | | | | | |
| EMS-VG-33U.800 | | • | | | | | | |
| EMS-VG-38U.600 | | | • | | | | | |
| EMS-VG-38U.800 | | | | • | | | | |
| EMS-VG-42U.600 | | | | | • | | | |
| EMS-VG-42U.800 | | | | | | • | | |
| EMS-VG-47U.600 | | | | | | | • | |
| EMS-VG-47U.800 | | | | | | | | • |
| EMS-VGS-3U.600 | • | | • | | • | | • | |
| EMS-VGS-6U.600 | • | | • | | • | | • | |
| EMS-VGS-9U.600 | • | | • | | • | | • | |
| EMS-VGS-12U.600 | • | | • | | • | | • | |
| EMS-VGS-15U.600 | • | | • | | • | | • | |
| EMS-VGS-18U.600 | • | | • | | • | | • | |
| EMS-VGS-3U.800 | | • | | • | | • | | • |
| EMS-VGS-6U.800 | | • | | • | | • | | • |
| EMS-VGS-9U.800 | | • | | • | | • | | • |
| EMS-VGS-12U.800 | | • | | • | | • | | • |
| EMS-VGS-15U.800 | | • | | • | | • | | • |
| EMS-VGS-18U.800 | | • | | • | | • | | • |

ДОПОЛНИТЕЛЬНЫЕ МОНТАЖНЫЕ ПАНЕЛИ ДЛЯ ШКАФОВ СЕРИИ EMS



Секционные монтажные панели обеспечивают универсальность внутреннего монтажа как непосредственно в боковых проёмах каркаса, так и во внутреннем монтажном пространстве в сочетании с монтажными шасси и профилями. Позволяют легко производить замену неисправных блоков. Обеспечивают создание дополнительных монтажных уровней.

Крепятся при помощи монтажных кронштейнов как непосредственно на вертикальные профили, так и с использованием монтажных шин EMS-RM-73.23 или профилей EMS-PRM-73.23

Несущая способность до 180 кг.

Технические характеристики

| Артикул изделия | Масса нетто, кг | Масса брутто, кг | Габариты упаковки, мм | | | Высота, мм | Глубина, мм | Ширина, мм |
|------------------|-----------------|------------------|-----------------------|-----|----|------------|-------------|------------|
| | | | 510 | 310 | 30 | | | |
| EMS-SMP-500.300 | 3,9 | 4,1 | 510 | 310 | 30 | 500 | 20 | 300 |
| EMS-SMP-500.400 | 4,9 | 5,3 | 510 | 410 | 30 | 500 | 20 | 400 |
| EMS-SMP-500.500 | 6,0 | 6,5 | 510 | 510 | 30 | 500 | 20 | 500 |
| EMS-SMP-700.300 | 5,1 | 5,5 | 710 | 310 | 30 | 700 | 20 | 300 |
| EMS-SMP-700.400 | 6,6 | 7,1 | 710 | 410 | 30 | 700 | 20 | 400 |
| EMS-SMP-700.500 | 8,1 | 8,7 | 710 | 510 | 30 | 700 | 20 | 500 |
| EMS-SMP-700.700 | 11,0 | 11,9 | 710 | 710 | 30 | 700 | 20 | 700 |
| EMS-SMP-900.300 | 6,4 | 6,9 | 910 | 310 | 30 | 900 | 20 | 300 |
| EMS-SMP-900.400 | 8,3 | 9,0 | 910 | 410 | 30 | 900 | 20 | 400 |
| EMS-SMP-900.500 | 10,1 | 10,9 | 910 | 510 | 30 | 900 | 20 | 500 |
| EMS-SMP-1100.300 | 7,7 | 8,4 | 1110 | 310 | 30 | 1100 | 20 | 300 |
| EMS-SMP-1100.400 | 9,9 | 10,7 | 1110 | 410 | 30 | 1100 | 20 | 400 |
| EMS-SMP-1100.500 | 12,2 | 13,2 | 1110 | 510 | 30 | 1100 | 20 | 500 |

Совместимость аксессуаров

| Ширина, мм | Серия EMS | | | | | | | | | | | | | | | |
|------------------|-----------|-----|-----|-----|-----|-----|-----|------|-----|-----|-----|------|-----|-----|-----|--|
| | 600 | | | 800 | | | | 1000 | | | | 1200 | | | | |
| | 400 | 500 | 600 | 400 | 500 | 600 | 800 | 400 | 500 | 600 | 800 | 400 | 500 | 600 | 800 | |
| Глубина, мм | | | | | | | | | | | | | | | | |
| Артикул | | | | | | | | | | | | | | | | |
| EMS-SMP-500.300 | • | • | • | • | | • | | • | | • | | • | | • | | |
| EMS-SMP-500.400 | • | • | • | | • | • | | | • | • | | | • | • | | |
| EMS-SMP-500.500 | • | • | • | | | • | | | | • | | | | • | | |
| EMS-SMP-700.300 | • | | | • | • | • | • | • | | | | • | • | | • | |
| EMS-SMP-700.400 | | • | | • | • | • | • | | • | | • | | • | | • | |
| EMS-SMP-700.500 | | | • | • | • | • | • | | | • | • | | | • | • | |
| EMS-SMP-700.700 | | | | • | • | • | • | | | | • | | | | • | |
| EMS-SMP-900.300 | • | | | • | | | | • | • | • | • | • | | | | |
| EMS-SMP-900.400 | | • | | | • | | | • | • | • | • | | • | | | |
| EMS-SMP-900.500 | | | • | | | • | | • | • | • | • | | | • | | |
| EMS-SMP-1100.300 | • | | | • | | | | • | | | | • | • | • | • | |
| EMS-SMP-1100.400 | | • | | | • | | | | • | | | • | • | • | • | |
| EMS-SMP-1100.500 | | | • | | | • | | | | • | | • | • | • | • | |

ПРОЧИЕ АКСЕССУАРЫ



СОЕДИНИТЕЛЬ EMS-CE

Предназначен для соединения шкафов серии EMS в линейку. Крепится снаружи на вертикальные профили шкафов в незадействованные отверстия для установки кронштейнов боковых стенок EMS-W.

Комплект поставки: соединитель – 6 шт., винт резьбоформирующий М5 × 10 – 12 шт. Комплект поставляется в одной коробке.



СОЕДИНИТЕЛЬ EMS-CS

Предназначен для соединения шкафов серии EMS в линейку. Крепится на внутренних поверхностях вертикальных или горизонтальных профилей шкафов. После наживления верхних винтов соединитель ударами молотка сдвигается вниз, стягивая каркасы шкафов, и фиксируется.

Комплект поставки: соединитель – 6 шт., винт резьбоформирующий М5 × 10 – 24 шт. Комплект поставляется в одной коробке.



СОЕДИНИТЕЛЬ EMS-CC

Предназначен для соединения шкафов серии EMS в линейку. Обеспечивает устойчивое скрепление шкафов для транспортировки соединённых шкафов. Крепится на внутренних поверхностях вертикальных и горизонтальных профилей шкафов. После наживления верхних винтов соединитель ударами молотка сдвигается вниз, стягивая каркасы шкафов, и фиксируется.

Комплект поставки: соединитель – 4 шт., винт резьбоформирующий М5 × 10 – 32 шт. Комплект поставляется в одной коробке.



СОЕДИНИТЕЛИ EMS-CMP

Предназначен для организации единой непрерывной монтажной поверхности соединённых в линейку шкафов. Соединяет монтажные панели соседних шкафов, если они установлены не в проёме каркаса.

Комплект поставки: соединитель – 1 шт., болт М8 × 16 – 8 шт., гайка М8 – 8 шт. Комплект поставляется в одной коробке.



ФИКСАТОР EMS-DS

Предназначен для жёсткого фиксирования двери в открытом положении с максимальным углом открытия 120°.

Состоит из уголка, жёстко фиксирующегося к профилю каркаса; тяги, шарнирно соединённой с уголком, и кронштейна, который крепится на раму двери. Тяга с кронштейном соединена с помощью втулки, которая скользит по пазу в кронштейне и фиксируется в крайнем открытом положении двери.

ПОЛКИ ПРИБОРНЫЕ



Полки серии EMS-RI предназначены для размещения нестандартного оборудования, которое требует периодического обслуживания в шкафах серии EMS шириной 600 и 800 мм. Крепление производится с использованием монтажных шин EMS-RM-73.23, или профилей EMS-PRM-73.23. В составе поставки полка предназначена для жесткой установки, для возможности выдвигания требуется комплект телескопических направляющих серии EMS-TG. Полка выполнена из листовой стали толщиной 1,2 мм, с полимерно-порошковым покрытием. Несущая нагрузочная способность при жесткой установке до 45 кг, при выдвигной установке до 30 кг.

ПОЛКИ ВЫДВИЖНЫЕ



EMS-RIS предназначена для размещения нестандартного оборудования, которое требует периодического обслуживания в шкафах EMS с установленными 19" направляющими. Полки жестко устанавливаются между двумя 19" крепёжными плоскостями, и имеют изменяемую глубину для индивидуальной адаптации к расстоянию между плоскостями. Полки выполнены из листовой стали толщиной 1,5 мм. Несущая статическая способность 50 кг.

ПАНЕЛИ ДЛЯ ВВОДА КАБЕЛЯ

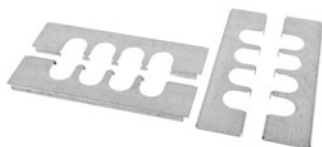

EMS-PCD предназначена для организации ввода кабеля в сочетании с прорезиненными кабельными вводами IP55 EMS-US. Обеспечивает простое и быстрое уплотнение для вводимых через основание шкафов кабелей. Монтируются вместо стандартных панелей основания. Комплект состоит из четырех панелей.



КОМПЛЕКТ ТЕЛЕСКОПИЧЕСКИХ НАПРАВЛЯЮЩИХ ДЛЯ ПОЛОК

Комплект телескопических направляющих EMS-TG предназначены для возможности выдвигания полок серии EMS-RI. Комплект состоит из двух телескопических направляющих. Несущая способность до 30кг.

ТОЧКА ЗАЗЕМЛЕНИЯ



Точка заземления EMS-GP предназначена для подключения проводов заземления к вертикальному и горизонтальному профилю шкафа. Соединительная пластина привинчивается двумя саморезами к раме шкафа, чем обеспечивается надежный контакт. Подключение заземления осуществляется через резьбовой болт M6 x 16 мм.

УПЛОТНИТЕЛЬ

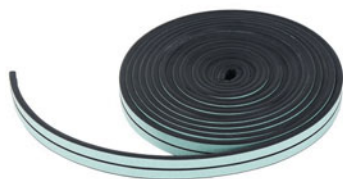

Уплотнитель соединения шкафов EMS-U предназначен для сохранения степени защиты по IP при соединении шкафов между собой в линейку. Уплотнитель представляет собой профилированный погонажный материал из вспененной резины сечением 5x10 мм, длиной 10 м с самоклеящейся основой. Уплотнитель наклеивается по контуру одного из каркаса соединяемых шкафов.

Технические характеристики

| Артикул изделия | Масса нетто, кг | Масса брутто, кг | Габариты упаковки, мм | | | Высота, мм | Глубина, мм | Ширина, мм |
|------------------|-----------------|------------------|-----------------------|-----|------|------------|-------------|------------|
| EMS-CE | 0,20 | 0,25 | 135 | 120 | 70 | 35 | 50 | 30 |
| EMS-CS | 0,48 | 0,53 | 135 | 120 | 70 | 35 | 80 | 40 |
| EMS-CC | 0,54 | 0,60 | 135 | 120 | 70 | 65 | 115 | 115 |
| EMS-CMP-1600 | 3,95 | 4,15 | 45 | 125 | 1550 | 1500 | 28 | 96 |
| EMS-CMP-1800 | 4,40 | 4,68 | 45 | 125 | 1820 | 1700 | 28 | 96 |
| EMS-CMP-2000 | 4,90 | 5,20 | 45 | 125 | 2020 | 1900 | 28 | 96 |
| EMS-CMP-2200 | 5,40 | 5,73 | 45 | 125 | 2220 | 2100 | 28 | 96 |
| EMS-DS | 0,21 | 0,30 | 280 | 65 | 50 | 25 | 60 | 190 |
| EMS-RI-600.400 | 2,52 | 3,00 | 51 | 505 | 425 | 29 | 400 | 482 |
| EMS-RI-600.500 | 3,04 | 3,40 | 51 | 525 | 510 | 29 | 400 | 682 |
| EMS-RI-600.700 | 4,04 | 4,60 | 51 | 725 | 510 | 29 | 500 | 482 |
| EMS-RI-800.400 | 3,42 | 4,00 | 51 | 705 | 425 | 29 | 500 | 682 |
| EMS-RI-800.500 | 4,12 | 4,80 | 51 | 705 | 530 | 29 | 700 | 482 |
| EMS-RI-800.700 | 5,51 | 6,20 | 51 | 725 | 710 | 29 | 700 | 682 |
| EMS-TG-400 | 1,10 | 1,25 | 45 | 65 | 390 | 40 | 370 | 60 |
| EMS-TG-500 | 1,32 | 1,40 | 45 | 65 | 490 | 40 | 470 | 60 |
| EMS-TG-700 | 1,81 | 1,90 | 45 | 65 | 640 | 40 | 620 | 60 |
| EMS-GP | 0,05 | 0,60 | 115 | 115 | 65 | 65 | 30 | 20 |
| EMS-U | 0,10 | 1,10 | 170 | 320 | 325 | 10000 | 10 | 5 |
| EMS-PCD-600.100 | 0,45 | 2,0 | 470 | 115 | 45 | 15 | 460 | 100 |
| EMS-PCD-800.100 | 0,62 | 2,7 | 670 | 115 | 45 | 15 | 660 | 100 |
| EMS-PCD-1000.100 | 0,44 | 1,9 | 430 | 115 | 45 | 15 | 420 | 100 |
| EMS-PCD-1200.100 | 0,5 | 2,2 | 530 | 115 | 45 | 15 | 520 | 100 |
| EMS-US1 | 0,02 | 0,6 | 260 | 120 | 80 | 53 | 65 | 66 |
| EMS-US3 | 0,03 | 0,7 | 260 | 120 | 80 | 38 | 65 | 66 |
| EMS-US8 | 0,03 | 0,7 | 260 | 120 | 80 | 31 | 65 | 66 |
| EMS-M12 | 0,3 | 1,3 | 135 | 125 | 70 | 60 | 35 | 35 |
| EMS-LP | 0,06 | 0,7 | 260 | 50 | 50 | 12 | 240 | 44 |
| EMS-VGAF-19.800 | 0,3 | 1,3 | 175 | 120 | 75 | 100 | 85 | 73 |
| EMS-RIS-400-600 | 5,2 | 5,5 | 520 | 410 | 30 | 25 | 400 | 496 |
| EMS-RIS-600-900 | 7,8 | 8,2 | 720 | 410 | 30 | 25 | 600 | 496 |

Совместимость аксессуаров

| | Серия EMS | | | |
|--------------|-----------|------|------|------|
| Высота, мм | 1600 | 1800 | 2000 | 2200 |
| Артикул | | | | |
| EMS-CMP-1600 | • | | | |
| EMS-CMP-1800 | | • | | |
| EMS-CMP-2000 | | | • | |
| EMS-CMP-2200 | | | | • |

| | Серия EMS | | | | | |
|----------------|-----------|-----|-----|-----|-----|-----|
| Ширина, мм | 600 | | | 800 | | |
| Глубина, мм | 400 | 500 | 800 | 400 | 500 | 800 |
| Артикул | | | | | | |
| EMS-RI-600.400 | • | | | | | |
| EMS-RI-600.500 | | • | | | | |
| EMS-RI-600.700 | | | • | | | |
| EMS-RI-800.400 | | | | • | | |
| EMS-RI-800.500 | | | | | • | |
| EMS-RI-800.700 | | | | | | • |
| EMS-TG-400 | • | | | • | | |
| EMS-TG-500 | | • | | | • | |
| EMS-TG-700 | | | • | | | • |

| | Серия EMS | | | |
|------------------|-----------|-----|------|------|
| Ширина, мм | 600 | 800 | 1000 | 1200 |
| Артикул | | | | |
| EMS-PCD-600.100 | • | | | |
| EMS-PCD-800.100 | | • | | |
| EMS-PCD-1000.100 | | | • | |
| EMS-PCD-1200.100 | | | | • |
| EMS-RIS-400-600 | • | • | | |
| EMS-RIS-600-900 | | | • | • |

Ожидаемые новинки, которые не попали в каталог:

| Код | Наименование изделия |
|-------------|-------------------------------------|
| 30562101400 | Крыша дождевая EMW-RR-200.150 |
| 30562101401 | Крыша дождевая EMW-RR-300.150 |
| 30562101402 | Крыша дождевая EMW-RR-300.210 |
| 30562101403 | Крыша дождевая EMW-RR-400.150 |
| 30562101404 | Крыша дождевая EMW-RR-400.210 |
| 30562101405 | Крыша дождевая EMW-RR-500.150 |
| 30562101406 | Крыша дождевая EMW-RR-500.210 |
| 30562101407 | Крыша дождевая EMW-RR-500.250 |
| 30562101408 | Крыша дождевая EMW-RR-500.300 |
| 30562101409 | Крыша дождевая EMW-RR-500.400 |
| 30562101410 | Крыша дождевая EMW-RR-600.210 |
| 30562101411 | Крыша дождевая EMW-RR-600.250 |
| 30562101412 | Крыша дождевая EMW-RR-600.300 |
| 30562101413 | Крыша дождевая EMW-RR-600.400 |
| 30562101414 | Крыша дождевая EMW-RR-800.210 |
| 30562101415 | Крыша дождевая EMW-RR-800.300 |
| 30562101416 | Крыша дождевая EMW-RR-800.400 |
| 45487427700 | Комплект проводов заземления EMS-PZ |





ТЕЛЕКОММУНИКАЦИОННЫЕ ШКАФЫ И СТОЙКИ ЦМО

Телекоммуникационные шкафы и стойки ЦМО широко известны в профессиональных кругах. Торговая марка ЦМО занимает 25 % российского рынка и входит в тройку лидеров производителей серверных шкафов для центров обработки данных. Каталог включает более 1000 различных изделий и типоразмеров. Торговая марка ЦМО – это качественная продукция по доступной цене, не уступающая продукции лучших мировых производителей. Производственная группа Ремер активно внедряет новые и постоянно модернизирует существующие изделия.

ШКАФЫ ТЕЛЕКОММУНИКАЦИОННЫЕ НАСТЕННЫЕ

ШКАФЫ ТЕЛЕКОММУНИКАЦИОННЫЕ НАСТЕННЫЕ ШРН



Настенный шкаф 19" серии ШРН предназначен для размещения активного и пассивного телекоммуникационного оборудования.

Настенный шкаф 19" ШРН имеет цельнометаллическую сварную конструкцию, он удобен для быстрой установки и монтажа оборудования, так как не требует сборки. Отсутствие острых углов с фронтальной стороны повышает безопасность при эксплуатации и обслуживании шкафа, что помогает исключить человеческие травмы при соприкосновении со шкафом. Возможна комплектация дверью с тонированным ударопрочным стеклом, сплошной металлической дверью. Новая конструкция стеклянной двери с механическим креплением стекла увеличивает её жёсткость и обеспечивает лёгкую замену стекла при его повреждении. Возможна установка двери как с правой, так и с левой стороны. Новый усиленный точечный замок с поворотной ручкой увеличивает жёсткость фиксации двери в закрытом положении и защиту от несанкционированного доступа, а также обеспечивает удобство при её открывании.

Настенный шкаф 19" ШРН крепится на стену через отверстия в задней стенке, доступ к оборудованию возможен с двух сторон. Перфорация обеспечивает хорошую вентиляцию установленного оборудования. Возможна установка вентиляторного модуля типа R-FAN-2 (полный перечень вентиляторов см. таблицу ниже) в основание или крышу шкафа. Для установки модуля демонтируется заглушка и модуль фиксируется шестью винтами. Предусмотрены два кабельных ввода в верхней и нижней частях шкафа, размер – 55x210 мм, также в них возможна установка щеточного ввода КВ-Щ-55.210А. Система заземления входит в стандартную комплектацию шкафа. Вертикальные направляющие регулируются по глубине. Задняя часть корпуса шкафа имеет юнитовую перфорацию, что позволяет производить монтаж оборудования и аксессуаров, имеющих четыре точки крепления. Также возможна установка второй пары вертикальных направляющих. Возможна установка задней стенки. Настенный шкаф 19" ШРН поставляется в собранном виде.

Производитель имеет право вносить изменения в конструкцию изделия без ухудшения его функциональных характеристик. Настенный шкаф 19" ШРН выполнен в соответствии с требованиями стандарта IEC 60 297 «Конструкции механические серии 482,6 (19 дюймов)». Распределенная нагрузка 50 кг.

Класс защиты обеспечиваемый оболочкой IP20 по ГОСТ 14254-96. Климатическое исполнение УХЛ4.2 по ГОСТ 15150-90.

Формирование артикула

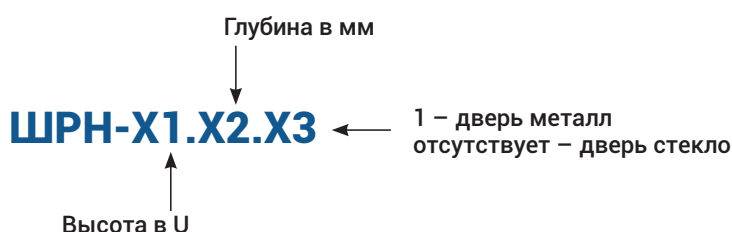

Технические характеристики

| Артикул изделия | Масса нетто, кг | Масса брутто, кг | Габариты упаковки, мм | | | Высота, U | Высота, мм | Глубина, мм | Полезная глубина, мм | Ширина, мм |
|-----------------|-----------------|------------------|-----------------------|-----|-----|-----------|------------|-------------|----------------------|------------|
| | | | | | | | | | | |
| ШРН-6.300 | 9,90 | 11,00 | 365 | 600 | 320 | 6 | 366 | 300 | 250 | 600 |
| ШРН-6.300.1 | 9,54 | 10,60 | 365 | 600 | 320 | 6 | 366 | 300 | 250 | 600 |
| ШРН-6.480 | 13,50 | 15,00 | 365 | 600 | 500 | 6 | 366 | 477 | 425 | 600 |
| ШРН-6.480.1 | 13,23 | 14,70 | 365 | 600 | 500 | 6 | 366 | 477 | 425 | 600 |
| ШРН-6.650 | 18,63 | 20,70 | 365 | 600 | 670 | 6 | 366 | 657 | 605 | 600 |
| ШРН-6.650.1 | 18,27 | 20,30 | 365 | 600 | 670 | 6 | 366 | 657 | 605 | 600 |
| ШРН-9.300 | 11,88 | 13,20 | 500 | 600 | 320 | 9 | 499 | 300 | 250 | 600 |
| ШРН-9.300.1 | 11,43 | 12,70 | 500 | 600 | 320 | 9 | 499 | 300 | 250 | 600 |
| ШРН-9.480 | 15,93 | 17,70 | 500 | 600 | 500 | 9 | 499 | 477 | 425 | 600 |
| ШРН-9.480.1 | 15,48 | 17,20 | 500 | 600 | 500 | 9 | 499 | 477 | 425 | 600 |
| ШРН-9.650 | 21,15 | 23,50 | 500 | 600 | 670 | 9 | 499 | 657 | 605 | 600 |
| ШРН-9.650.1 | 20,70 | 23,00 | 500 | 600 | 670 | 9 | 499 | 657 | 605 | 600 |
| ШРН-12.300 | 13,95 | 15,50 | 635 | 600 | 320 | 12 | 632 | 300 | 250 | 600 |
| ШРН-12.300.1 | 13,32 | 14,80 | 635 | 600 | 320 | 12 | 632 | 300 | 250 | 600 |
| ШРН-12.480 | 18,09 | 20,10 | 635 | 600 | 500 | 12 | 632 | 477 | 425 | 600 |
| ШРН-12.480.1 | 17,55 | 19,50 | 635 | 600 | 500 | 12 | 632 | 477 | 425 | 600 |
| ШРН-12.650 | 23,85 | 26,50 | 635 | 600 | 670 | 12 | 632 | 657 | 605 | 600 |
| ШРН-12.650.1 | 23,13 | 25,70 | 635 | 600 | 670 | 12 | 632 | 657 | 605 | 600 |
| ШРН-15.480 | 20,52 | 22,80 | 765 | 600 | 500 | 15 | 766 | 477 | 425 | 600 |
| ШРН-15.480.1 | 19,71 | 21,90 | 765 | 600 | 500 | 15 | 766 | 477 | 425 | 600 |
| ШРН-15.650 | 26,64 | 29,60 | 765 | 600 | 670 | 15 | 766 | 657 | 605 | 600 |
| ШРН-15.650.1 | 25,83 | 28,70 | 765 | 600 | 670 | 15 | 766 | 657 | 605 | 600 |

Совместимость аксессуаров

| Высота, U | Серия ШРН | | | | | | | | | | |
|--------------------|-----------|-----|-----|-----|-----|-----|-----|-----|-----|-----|-----|
| | 6 | | | 9 | | | 12 | | | 15 | |
| Глубина, мм | 300 | 480 | 650 | 300 | 480 | 650 | 300 | 480 | 650 | 480 | 650 |
| Артикул | | | | | | | | | | | |
| ПТ-18 | • | • | • | • | • | • | • | • | • | • | • |
| БОН-19-1-24 | • | • | • | • | • | • | • | • | • | • | • |
| БОН-19-1-24-9005 | • | • | • | • | • | • | • | • | • | • | • |
| БОН-19-2-48 | • | • | • | • | • | • | • | • | • | • | • |
| БОН-19-2-48-9005 | • | • | • | • | • | • | • | • | • | • | • |
| БОН-19-3-72 | • | • | • | • | • | • | • | • | • | • | • |
| БОН-19-3-72-9005 | • | • | • | • | • | • | • | • | • | • | • |
| БОН-М2-1-19 | • | • | • | • | • | • | • | • | • | • | • |
| БОН-М2-1-19-9005 | • | • | • | • | • | • | • | • | • | • | • |
| БОН-19-1-24-П | • | • | • | • | • | • | • | • | • | • | • |
| БОН-19-1-24-П-9005 | • | • | • | • | • | • | • | • | • | • | • |
| БОН-19-2-48-П | • | • | • | • | • | • | • | • | • | • | • |
| БОН-19-2-48-П-9005 | • | • | • | • | • | • | • | • | • | • | • |
| БОН-19-1-24-В | • | • | • | • | • | • | • | • | • | • | • |

| Высота, U | Серия ШРН | | | | | | | | | | |
|--------------------|-----------|-----|-----|-----|-----|-----|-----|-----|-----|-----|-----|
| | 6 | | | 9 | | | 12 | | | 15 | |
| Глубина, мм | 300 | 480 | 650 | 300 | 480 | 650 | 300 | 480 | 650 | 480 | 650 |
| Артикул | | | | | | | | | | | |
| БОН-19-1-24-В-9005 | • | • | • | • | • | • | • | • | • | • | • |
| БОН-19-2-48-В | • | • | • | • | • | • | • | • | • | • | • |
| БОН-19-2-48-В-9005 | • | • | • | • | • | • | • | • | • | • | • |
| СВ-45 | | | • | | | • | | | • | | • |
| СВ-45-9005 | | | • | | | • | | | • | | • |
| СВ-58 | | | • | | | • | | | • | | • |
| СВ-58-9005 | | | • | | | • | | | • | | • |
| СВ-45У | | | • | | | • | | | • | | • |
| СВ-45У-9005 | | | • | | | • | | | • | | • |
| СВ-58У | | | • | | | • | | | • | | • |
| СВ-58У-9005 | | | • | | | • | | | • | | • |
| СВ-58АК | | | • | | | • | | | • | | • |
| ТСВ-45 | | | • | | | • | | | • | | • |
| ТСВ-45-9005 | | | • | | | • | | | • | | • |
| ТСВ-58 | | | • | | | • | | | • | | • |
| ТСВ-58-9005 | | | • | | | • | | | • | | • |
| ТСВ-Д-2U.450 | | | • | | | • | | | • | | • |
| ТСВ-Д-2U.450-9005 | | | • | | | • | | | • | | • |
| ТСВ-Д-3U.450 | | | • | | | • | | | • | | • |
| ТСВ-Д-3U.450-9005 | | | • | | | • | | | • | | • |
| МС-20 | • | • | • | • | • | • | • | • | • | • | • |
| МС-30 | | • | • | • | • | • | | • | • | • | • |
| МС-40 | | • | • | • | • | • | | • | • | • | • |
| МС-40-9005 | | • | • | • | • | • | | • | • | • | • |
| ТСВ-К4 | | | • | | | • | | | • | | • |
| ТСВ-К4-9005 | | | • | | | • | | | • | | • |
| R-FAN-2T | • | • | • | • | • | • | • | • | • | • | • |
| R-FAN-2T-9005 | • | • | • | • | • | • | • | • | • | • | • |
| R-FAN-3J | • | • | • | • | • | • | • | • | • | • | • |
| R-FAN-3J-9005 | • | • | • | • | • | • | • | • | • | • | • |
| R-FAN-3T | • | • | • | • | • | • | • | • | • | • | • |
| R-FAN-3T-9005 | • | • | • | • | • | • | • | • | • | • | • |
| R-FAN-3K-1U | • | • | • | • | • | • | • | • | • | • | • |
| R-FAN-3K-1U-9005 | • | • | • | • | • | • | • | • | • | • | • |
| R-FAN-6K-1U | | • | • | | • | • | | • | • | • | • |
| R-FAN-6K-1U-9005 | | • | • | | • | • | | • | • | • | • |
| R-FAN-F-IP21 | • | • | • | • | • | • | • | • | • | • | • |
| R-FAN-F-IP21-9005 | • | • | • | • | • | • | • | • | • | • | • |
| ГКО-4.62 | • | • | • | • | • | • | • | • | • | • | • |
| ГКО-4.62-9005 | • | • | • | • | • | • | • | • | • | • | • |
| ГКО-О-4.62 | • | • | • | • | • | • | • | • | • | • | • |
| ГКО-О-4.62-9005 | • | • | • | • | • | • | • | • | • | • | • |
| ГКО-1-6 | • | • | • | • | • | • | • | • | • | • | • |
| ГКО-1-6-9005 | • | • | • | • | • | • | • | • | • | • | • |
| ГКО-2-6 | • | • | • | • | • | • | • | • | • | • | • |

| Высота, U | Серия ШРН | | | | | | | | | | |
|-------------------|-----------|-----|-----|-----|-----|-----|-----|-----|-----|-----|-----|
| | 6 | | | 9 | | | 12 | | | 15 | |
| Глубина, мм | 300 | 480 | 650 | 300 | 480 | 650 | 300 | 480 | 650 | 480 | 650 |
| Артикул | | | | | | | | | | | |
| ГКО-2-6-9005 | • | • | • | • | • | • | • | • | • | • | • |
| ГКО-1-9 | • | • | • | • | • | • | • | • | • | • | • |
| ГКО-1-9-9005 | • | • | • | • | • | • | • | • | • | • | • |
| ГКО-2-9 | • | • | • | • | • | • | • | • | • | • | • |
| ГКО-2-9-9005 | • | • | • | • | • | • | • | • | • | • | • |
| ГКО-У | • | • | • | • | • | • | • | • | • | • | • |
| ГКО-У-2 | • | • | • | • | • | • | • | • | • | • | • |
| ГКО-У-2-9005 | • | • | • | • | • | • | • | • | • | • | • |
| ГКО-О-1 | • | • | • | • | • | • | • | • | • | • | • |
| ГКО-О-1-9005 | • | • | • | • | • | • | • | • | • | • | • |
| ГКО-О-2 | • | • | • | • | • | • | • | • | • | • | • |
| ГКО-О-2-9005 | • | • | • | • | • | • | • | • | • | • | • |
| ГКО-Л-1 | • | • | • | • | • | • | • | • | • | • | • |
| ГКО-Л-1-9005 | • | • | • | • | • | • | • | • | • | • | • |
| ГКО-45-100 | • | • | • | • | • | • | • | • | • | • | • |
| УО-45.2 | | | • | | | • | | | • | | • |
| УО-58.2 | | | • | | | • | | | • | | • |
| ПЗ-19-500.200А | • | • | • | • | • | • | • | • | • | • | • |
| ПЗ-ШРН | • | • | • | • | • | • | • | • | • | • | • |
| А-ШРН-6 | • | • | • | | | | | | | | |
| А-ШРН-6-9005 | • | • | • | | | | | | | | |
| А-ШРН-9 | | | | • | • | • | | | | | |
| А-ШРН-9-9005 | | | | • | • | • | | | | | |
| А-ШРН-12 | | | | | | | • | • | • | | |
| А-ШРН-12-9005 | | | | | | | • | • | • | | |
| А-ШРН-15 | | | | | | | | | | • | • |
| А-ШРН-15-9005 | | | | | | | | | | • | • |
| КП-АВ | • | • | • | • | • | • | • | • | • | • | • |
| КП-АВ-9005 | • | • | • | • | • | • | • | • | • | • | • |
| STK-RACKMNT-2955 | • | • | • | • | • | • | • | • | • | • | • |
| KM-1-50 | • | • | • | • | • | • | • | • | • | • | • |
| KM-2-50 | • | • | • | • | • | • | • | • | • | • | • |
| KM-2-25 | • | • | • | • | • | • | • | • | • | • | • |
| RCKMNT-1RU | • | • | • | • | • | • | • | • | • | • | • |
| KB-Щ-55.210А | • | • | • | • | • | • | • | • | • | • | • |
| KB-Щ-55.210А-9005 | • | • | • | • | • | • | • | • | • | • | • |
| R-LED-220 | • | • | • | • | • | • | • | • | • | • | • |
| R-LED-220-B | • | • | • | • | • | • | • | • | • | • | • |
| R-LED-36 | • | • | • | • | • | • | • | • | • | • | • |
| R-LED-36-B | • | • | • | • | • | • | • | • | • | • | • |

ШКАФЫ ТЕЛЕКОММУНИКАЦИОННЫЕ НАСТЕННЫЕ РАЗБОРНЫЕ ШРН-Э



Настенный разборный шкаф 19" серии ШРН-Э предназначен для размещения активного и пассивного телекоммуникационного оборудования. Настенный шкаф 19" ШРН-Э удобен для организации сетей в зданиях, где возможны затруднения с доставкой и хранением неразборных шкафов. Настенный шкаф 19" ШРН-Э поставляется в компактной плоской упаковке, что позволяет минимизировать затраты на транспортировку и хранение.

Настенный шкаф 19" ШРН-Э имеет полностью разборную конструкцию и состоит из пяти основных частей: крыши, дна, двух передних направляющих, двух боковых стенок с вертикальными направляющими и двери. Настенный шкаф 19" ШРН-Э легко собирается. За счёт элементов крепления каркас шкафа имеет повышенную жёсткость. Возможна комплектация металлической дверью и дверью с тонированным стеклом. Возможна установка двери как с правой, так и с левой стороны. Дверь фиксируется точечным замком. Предусмотрены два кабельных ввода в верхней и нижней частях шкафа размером 55x210 мм, также в них возможна установка щеточного ввода КВ-Щ-55.210А. Перфорация обеспечивает хорошую вентиляцию установленного оборудования. Возможна установка вентиляторного модуля типа R-FAN-2 (полный перечень вентиляторов см. таблицу ниже) в основание или крышу шкафа. Для установки модуля демонтируется заглушка, и модуль фиксируется шестью винтами. Вертикальные направляющие регулируются по глубине. Система заземления входит в стандартную комплектацию. Возможна установка задней стенки.

Производитель имеет право вносить изменения в конструкцию изделия без ухудшения его функциональных характеристик. Настенный шкаф 19" ШРН-Э выполнен в соответствии с требованиями стандарта IEC 60 297 «Конструкции механические серии 482,6 (19 дюймов)». Распределенная нагрузка 50 кг.

Класс защиты обеспечиваемый оболочкой IP20 по ГОСТ 14254-96. Климатическое исполнение УХЛ4.2 по ГОСТ 15150-90.

Формирование артикула

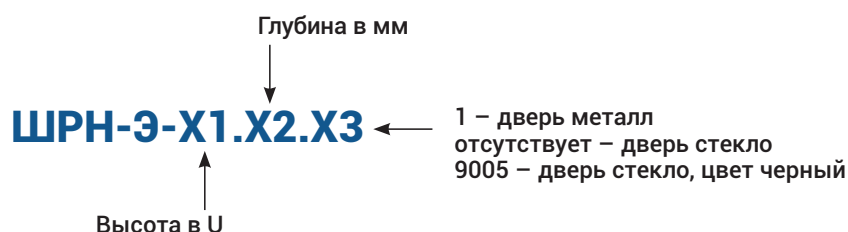

Технические характеристики

| Артикул изделия | Масса нетто, кг | Масса брутто, кг | Габариты упаковки, мм | | | Высота, U | Высота, мм | Глубина, мм | Полезная глубина, мм | Ширина, мм |
|-------------------|-----------------|------------------|-----------------------|------|-----|-----------|------------|-------------|----------------------|------------|
| | | | | | | | | | | |
| ШРН-Э-6.350 | 11,43 | 12,70 | 372 | 602 | 147 | 6 | 345 | 350 | 281 | 600 |
| ШРН-Э-6.350-9005 | 11,43 | 12,70 | 372 | 602 | 147 | 6 | 345 | 350 | 281 | 600 |
| ШРН-Э-6.350.1 | 11,07 | 12,30 | 372 | 602 | 147 | 6 | 345 | 350 | 281 | 600 |
| ШРН-Э-6.500 | 14,94 | 16,60 | 542 | 602 | 147 | 6 | 345 | 520 | 456 | 600 |
| ШРН-Э-6.500-9005 | 14,94 | 16,60 | 542 | 602 | 147 | 6 | 345 | 520 | 456 | 600 |
| ШРН-Э-6.500.1 | 14,58 | 16,20 | 542 | 602 | 147 | 6 | 345 | 520 | 456 | 600 |
| ШРН-Э-6.650 | 17,37 | 19,30 | 622 | 652 | 147 | 6 | 345 | 650 | 581 | 600 |
| ШРН-Э-6.650-9005 | 17,37 | 19,30 | 622 | 652 | 147 | 6 | 345 | 650 | 581 | 600 |
| ШРН-Э-6.650.1 | 17,01 | 18,90 | 622 | 652 | 147 | 6 | 345 | 650 | 581 | 600 |
| ШРН-Э-9.350 | 13,86 | 15,40 | 432 | 662 | 157 | 9 | 480 | 350 | 281 | 600 |
| ШРН-Э-9.350-9005 | 13,86 | 15,40 | 432 | 662 | 157 | 9 | 480 | 350 | 281 | 600 |
| ШРН-Э-9.350.1 | 13,50 | 15,00 | 432 | 662 | 157 | 9 | 480 | 350 | 281 | 600 |
| ШРН-Э-9.500 | 17,64 | 19,60 | 572 | 602 | 212 | 9 | 480 | 520 | 456 | 600 |
| ШРН-Э-9.500-9005 | 17,64 | 19,60 | 572 | 602 | 212 | 9 | 480 | 520 | 456 | 600 |
| ШРН-Э-9.500.1 | 17,28 | 19,20 | 572 | 602 | 212 | 9 | 480 | 520 | 456 | 600 |
| ШРН-Э-9.650 | 20,70 | 23,00 | 622 | 662 | 212 | 9 | 480 | 650 | 581 | 600 |
| ШРН-Э-9.650-9005 | 20,70 | 23,00 | 622 | 662 | 212 | 9 | 480 | 650 | 581 | 600 |
| ШРН-Э-9.650.1 | 20,34 | 22,60 | 622 | 662 | 212 | 9 | 480 | 650 | 581 | 600 |
| ШРН-Э-12.350 | 15,84 | 17,60 | 622 | 722 | 122 | 12 | 608 | 350 | 281 | 600 |
| ШРН-Э-12.350-9005 | 15,84 | 17,60 | 622 | 722 | 122 | 12 | 608 | 350 | 281 | 600 |
| ШРН-Э-12.350.1 | 15,39 | 17,10 | 622 | 722 | 122 | 12 | 608 | 350 | 281 | 600 |
| ШРН-Э-12.500 | 20,25 | 22,50 | 572 | 602 | 212 | 12 | 608 | 520 | 456 | 600 |
| ШРН-Э-12.500-9005 | 20,25 | 22,50 | 572 | 602 | 212 | 12 | 608 | 520 | 456 | 600 |
| ШРН-Э-12.500.1 | 19,62 | 21,80 | 572 | 602 | 212 | 12 | 608 | 520 | 456 | 600 |
| ШРН-Э-12.650 | 23,94 | 26,60 | 622 | 662 | 212 | 12 | 608 | 650 | 581 | 600 |
| ШРН-Э-12.650-9005 | 23,94 | 26,60 | 622 | 662 | 212 | 12 | 608 | 650 | 581 | 600 |
| ШРН-Э-12.650.1 | 23,22 | 25,80 | 622 | 662 | 212 | 12 | 608 | 650 | 581 | 600 |
| ШРН-Э-15.350 | 18,63 | 20,70 | 702 | 722 | 122 | 15 | 746 | 350 | 281 | 600 |
| ШРН-Э-15.350-9005 | 18,63 | 20,70 | 702 | 722 | 122 | 15 | 746 | 350 | 281 | 600 |
| ШРН-Э-15.350.1 | 18,09 | 20,10 | 702 | 722 | 122 | 15 | 746 | 350 | 281 | 600 |
| ШРН-Э-15.500 | 23,13 | 25,70 | 622 | 692 | 212 | 15 | 746 | 520 | 456 | 600 |
| ШРН-Э-15.500-9005 | 23,13 | 25,70 | 622 | 692 | 212 | 15 | 746 | 520 | 456 | 600 |
| ШРН-Э-15.500.1 | 22,68 | 25,20 | 622 | 692 | 212 | 15 | 746 | 520 | 456 | 600 |
| ШРН-Э-15.650 | 26,64 | 29,60 | 667 | 692 | 212 | 15 | 746 | 650 | 581 | 600 |
| ШРН-Э-15.650-9005 | 26,64 | 29,60 | 667 | 692 | 212 | 15 | 746 | 650 | 581 | 600 |
| ШРН-Э-15.650.1 | 26,10 | 29,00 | 667 | 692 | 212 | 15 | 746 | 650 | 581 | 600 |
| ШРН-Э-18.350 | 22,14 | 24,60 | 680 | 860 | 115 | 18 | 930 | 350 | 281 | 600 |
| ШРН-Э-18.350-9005 | 22,14 | 24,60 | 680 | 860 | 115 | 18 | 930 | 350 | 281 | 600 |
| ШРН-Э-18.350.1 | 21,69 | 24,10 | 680 | 860 | 115 | 18 | 930 | 350 | 281 | 600 |
| ШРН-Э-18.500 | 27,72 | 30,80 | 620 | 1040 | 160 | 18 | 930 | 520 | 456 | 600 |
| ШРН-Э-18.500-9005 | 27,72 | 30,80 | 620 | 1040 | 160 | 18 | 930 | 520 | 456 | 600 |
| ШРН-Э-18.500.1 | 26,82 | 29,80 | 620 | 1040 | 160 | 18 | 930 | 520 | 456 | 600 |
| ШРН-Э-18.650 | 31,86 | 35,40 | 690 | 860 | 200 | 18 | 930 | 650 | 581 | 600 |
| ШРН-Э-18.650-9005 | 31,86 | 35,40 | 690 | 860 | 200 | 18 | 930 | 650 | 581 | 600 |
| ШРН-Э-18.650.1 | 31,32 | 34,80 | 690 | 860 | 200 | 18 | 930 | 650 | 581 | 600 |

Совместимость аксессуаров

| Высота, U | Серия ШРН-Э | | | | | | | | | | | | | | |
|--------------------|-------------|-----|-----|-----|-----|-----|-----|-----|-----|-----|-----|-----|-----|-----|-----|
| | 6 | | | 9 | | | 12 | | | 15 | | | 18 | | |
| Глубина, мм | 350 | 500 | 650 | 350 | 500 | 650 | 350 | 500 | 650 | 350 | 500 | 650 | 350 | 500 | 650 |
| Артикул | | | | | | | | | | | | | | | |
| ПТ-18 | • | • | • | • | • | • | • | • | • | • | • | • | • | • | • |
| БОН-19-1-24 | • | • | • | • | • | • | • | • | • | • | • | • | • | • | • |
| БОН-19-1-24-9005 | • | • | • | • | • | • | • | • | • | • | • | • | • | • | • |
| БОН-19-2-48 | • | • | • | • | • | • | • | • | • | • | • | • | • | • | • |
| БОН-19-2-48-9005 | • | • | • | • | • | • | • | • | • | • | • | • | • | • | • |
| БОН-19-3-72 | • | • | • | • | • | • | • | • | • | • | • | • | • | • | • |
| БОН-19-3-72-9005 | • | • | • | • | • | • | • | • | • | • | • | • | • | • | • |
| БОН-М2-1-19 | • | • | • | • | • | • | • | • | • | • | • | • | • | • | • |
| БОН-М2-1-19-9005 | • | • | • | • | • | • | • | • | • | • | • | • | • | • | • |
| БОН-19-1-24-П | • | • | • | • | • | • | • | • | • | • | • | • | • | • | • |
| БОН-19-1-24-П-9005 | • | • | • | • | • | • | • | • | • | • | • | • | • | • | • |
| БОН-19-2-48-П | • | • | • | • | • | • | • | • | • | • | • | • | • | • | • |
| БОН-19-2-48-П-9005 | • | • | • | • | • | • | • | • | • | • | • | • | • | • | • |
| БОН-19-1-24-В | • | • | • | • | • | • | • | • | • | • | • | • | • | • | • |
| БОН-19-1-24-В-9005 | • | • | • | • | • | • | • | • | • | • | • | • | • | • | • |
| БОН-19-2-48-В | • | • | • | • | • | • | • | • | • | • | • | • | • | • | • |
| БОН-19-2-48-В-9005 | • | • | • | • | • | • | • | • | • | • | • | • | • | • | • |
| СВ-45 | | • | • | | • | • | | • | • | | • | • | | • | • |
| СВ-45-9005 | | • | • | | • | • | | • | • | | • | • | | • | • |
| СВ-58 | | | • | | | • | | | • | | | • | | | • |
| СВ-58-9005 | | | • | | | • | | | • | | | • | | | • |
| СВ-45У | | • | • | | • | • | | • | • | | • | • | | • | • |
| СВ-45У-9005 | | • | • | | • | • | | • | • | | • | • | | • | • |
| СВ-58У | | | • | | | • | | | • | | | • | | | • |
| СВ-58У-9005 | | | • | | | • | | | • | | | • | | | • |
| СВ-58АК | | | • | | | • | | | • | | | • | | | • |
| ТСВ-45 | | • | • | | • | • | | • | • | | • | • | | • | • |
| ТСВ-45-9005 | | • | • | | • | • | | • | • | | • | • | | • | • |
| ТСВ-58 | | | • | | | • | | | • | | | • | | | • |
| ТСВ-58-9005 | | | • | | | • | | | • | | | • | | | • |
| ТСВ-Д-2U.450 | | • | • | | • | • | | • | • | | • | • | | • | • |
| ТСВ-Д-2U.450-9005 | | • | • | | • | • | | • | • | | • | • | | • | • |
| ТСВ-Д-3U.450 | | • | • | | • | • | | • | • | | • | • | | • | • |
| ТСВ-Д-3U.450-9005 | | • | • | | • | • | | • | • | | • | • | | • | • |
| МС-20 | • | • | • | • | • | • | • | • | • | • | • | • | • | • | • |
| МС-30 | • | • | • | • | • | • | • | • | • | • | • | • | • | • | • |
| МС-40 | | • | • | | • | • | | • | • | | • | • | | • | • |
| МС-40-9005 | | • | • | | • | • | | • | • | | • | • | | • | • |

| Высота, U | Серия ШРН-Э | | | | | | | | | | | | | | |
|-------------------|-------------|-----|-----|-----|-----|-----|-----|-----|-----|-----|-----|-----|-----|-----|-----|
| | 6 | | | 9 | | | 12 | | | 15 | | | 18 | | |
| Глубина, мм | 350 | 500 | 650 | 350 | 500 | 650 | 350 | 500 | 650 | 350 | 500 | 650 | 350 | 500 | 650 |
| Артикул | | | | | | | | | | | | | | | |
| ТСВ-К4 | | • | • | | • | • | | • | • | | • | • | | • | • |
| ТСВ-К4-9005 | | • | • | | • | • | | • | • | | • | • | | • | • |
| R-FAN-2T | • | • | • | • | • | • | • | • | • | • | • | • | • | • | • |
| R-FAN-2T-9005 | • | • | • | • | • | • | • | • | • | • | • | • | • | • | • |
| R-FAN-3J | • | • | • | • | • | • | • | • | • | • | • | • | • | • | • |
| R-FAN-3J-9005 | • | • | • | • | • | • | • | • | • | • | • | • | • | • | • |
| R-FAN-3T | • | • | • | • | • | • | • | • | • | • | • | • | • | • | • |
| R-FAN-3T-9005 | • | • | • | • | • | • | • | • | • | • | • | • | • | • | • |
| R-FAN-3K-1U | • | • | • | • | • | • | • | • | • | • | • | • | • | • | • |
| R-FAN-3K-1U-9005 | • | • | • | • | • | • | • | • | • | • | • | • | • | • | • |
| R-FAN-6K-1U | | • | • | | • | • | | • | • | | • | • | | • | • |
| R-FAN-6K-1U-9005 | | • | • | | • | • | | • | • | | • | • | | • | • |
| R-FAN-F-IP21 | • | • | • | • | • | • | • | • | • | • | • | • | • | • | • |
| R-FAN-F-IP21-9005 | • | • | • | • | • | • | • | • | • | • | • | • | • | • | • |
| ГКО-4.62 | • | • | • | • | • | • | • | • | • | • | • | • | • | • | • |
| ГКО-4.62-9005 | • | • | • | • | • | • | • | • | • | • | • | • | • | • | • |
| ГКО-0-4.62 | • | • | • | • | • | • | • | • | • | • | • | • | • | • | • |
| ГКО-0-4.62-9005 | • | • | • | • | • | • | • | • | • | • | • | • | • | • | • |
| ГКО-1-6 | • | • | • | • | • | • | • | • | • | • | • | • | • | • | • |
| ГКО-1-6-9005 | • | • | • | • | • | • | • | • | • | • | • | • | • | • | • |
| ГКО-2-6 | • | • | • | • | • | • | • | • | • | • | • | • | • | • | • |
| ГКО-2-6-9005 | • | • | • | • | • | • | • | • | • | • | • | • | • | • | • |
| ГКО-1-9 | • | • | • | • | • | • | • | • | • | • | • | • | • | • | • |
| ГКО-1-9-9005 | • | • | • | • | • | • | • | • | • | • | • | • | • | • | • |
| ГКО-2-9 | • | • | • | • | • | • | • | • | • | • | • | • | • | • | • |
| ГКО-2-9-9005 | • | • | • | • | • | • | • | • | • | • | • | • | • | • | • |
| ГКО-У | • | • | • | • | • | • | • | • | • | • | • | • | • | • | • |
| ГКО-У-2 | • | • | • | • | • | • | • | • | • | • | • | • | • | • | • |
| ГКО-У-2-9005 | • | • | • | • | • | • | • | • | • | • | • | • | • | • | • |
| ГКО-0-1 | • | • | • | • | • | • | • | • | • | • | • | • | • | • | • |
| ГКО-0-1-9005 | • | • | • | • | • | • | • | • | • | • | • | • | • | • | • |
| ГКО-0-2 | • | • | • | • | • | • | • | • | • | • | • | • | • | • | • |
| ГКО-0-2-9005 | • | • | • | • | • | • | • | • | • | • | • | • | • | • | • |
| ГКО-Л-1 | • | • | • | • | • | • | • | • | • | • | • | • | • | • | • |
| ГКО-Л-1-9005 | • | • | • | • | • | • | • | • | • | • | • | • | • | • | • |
| ГКО-45-100 | • | • | • | • | • | • | • | • | • | • | • | • | • | • | • |
| УО-45.2 | | • | • | | • | • | | • | • | | • | • | | • | • |
| УО-58.2 | | | • | | | • | | | • | | | • | | | • |

| Высота, U | Серия ШРН-Э | | | | | | | | | | | | | | |
|-------------------|-------------|-----|-----|-----|-----|-----|-----|-----|-----|-----|-----|-----|-----|-----|-----|
| | 6 | | | 9 | | | 12 | | | 15 | | | 18 | | |
| Глубина, мм | 350 | 500 | 650 | 350 | 500 | 650 | 350 | 500 | 650 | 350 | 500 | 650 | 350 | 500 | 650 |
| Артикул | | | | | | | | | | | | | | | |
| ПЗ-19-500.200А | • | • | • | • | • | • | • | • | • | • | • | • | • | • | • |
| ПЗ-ШРН | • | • | • | • | • | • | • | • | • | • | • | • | • | • | • |
| А-ШРН-6 | • | • | • | | | | | | | | | | | | |
| А-ШРН-6-9005 | • | • | • | | | | | | | | | | | | |
| А-ШРН-9 | | | | • | • | • | | | | | | | | | |
| А-ШРН-9-9005 | | | | • | • | • | | | | | | | | | |
| А-ШРН-12 | | | | | | | • | • | • | | | | | | |
| А-ШРН-12-9005 | | | | | | | • | • | • | | | | | | |
| А-ШРН-15 | | | | | | | | | | • | • | • | | | |
| А-ШРН-15-9005 | | | | | | | | | | • | • | • | | | |
| А-ШРН-18 | | | | | | | | | | | | | • | • | • |
| А-ШРН-18-9005 | | | | | | | | | | | | | • | • | • |
| КП-АВ | • | • | • | • | • | • | • | • | • | • | • | • | • | • | • |
| КП-АВ-9005 | • | • | • | • | • | • | • | • | • | • | • | • | • | • | • |
| STK-RACKMNT-2955 | • | • | • | • | • | • | • | • | • | • | • | • | • | • | • |
| KM-1-50 | • | • | • | • | • | • | • | • | • | • | • | • | • | • | • |
| KM-2-50 | • | • | • | • | • | • | • | • | • | • | • | • | • | • | • |
| KM-2-25 | • | • | • | • | • | • | • | • | • | • | • | • | • | • | • |
| RCKMNT-1RU | • | • | • | • | • | • | • | • | • | • | • | • | • | • | • |
| KB-Ц-55.210А | • | • | • | • | • | • | • | • | • | • | • | • | • | • | • |
| KB-Ц-55.210А-9005 | • | • | • | • | • | • | • | • | • | • | • | • | • | • | • |
| R-LED-220 | • | • | • | • | • | • | • | • | • | • | • | • | • | • | • |
| R-LED-220-B | • | • | • | • | • | • | • | • | • | • | • | • | • | • | • |
| R-LED-36 | • | • | • | • | • | • | • | • | • | • | • | • | • | • | • |
| R-LED-36-B | • | • | • | • | • | • | • | • | • | • | • | • | • | • | • |

ШКАФЫ ТЕЛЕКОММУНИКАЦИОННЫЕ НАСТЕННЫЕ РАЗБОРНЫЕ ШРН-М СО СЪЁМНЫМИ СТЕНКАМИ



Настенный шкаф 19" серии ШРН-М предназначен для размещения активного и пассивного телекоммуникационного оборудования. Настенный шкаф 19" ШРН-М удобен для организации сетей, требующих частого обслуживания, перекоммутации и добавления активного и пассивного оборудования.

Настенный шкаф 19" ШРН-М имеет разборную конструкцию каркасного типа, которая включает боковые рамы со съёмными стенками. Отсутствие острых углов с фронтальной стороны повышают безопасность при эксплуатации и обслуживании шкафа, что помогает исключить человеческие травмы при соприкосновении со шкафом. Доступ для установки и коммутации оборудования возможен с четырёх сторон. Рамная конструкция придаёт шкафу повышенную жёсткость. Настенный шкаф 19" ШРН-М крепится на стену через отверстия в задней стенке. Новый усиленный точечный замок с поворотной ручкой увеличивает жёсткость фиксации двери в закрытом положении и повышает защищённость от несанкционированного доступа, а также обеспечивает удобство при её открывании. Новая конструкция стеклянной двери с механическим креплением стекла увеличивает её жёсткость, и обеспечивает лёгкую замену стекла при его повреждении.

Возможна комплектация дверью с тонированным ударопрочным стеклом, сплошной металлической дверью. Возможна установка двери как с правой, так и с левой стороны. Боковые стенки фиксируются точечными замками. Перфорация обеспечивает хорошую вентиляцию установленного оборудования. Возможна установка вентиляторного модуля типа R-FAN-2 (полный перечень вентиляторов см. таблицу ниже) в основание или крышу шкафа. Для установки модуля демонтируется заглушка, и модуль фиксируется шестью винтами. Предусмотрены два кабельных ввода в верхней и нижней частях шкафа, размер – 55x210 мм, также в них возможна установка щеточного ввода КВ-Щ-55.210А. Система заземления входит в стандартную комплектацию. Вертикальные направляющие регулируются по глубине. Задняя часть рам шкафа имеет юнитовую перфорацию, что позволяет производить монтаж оборудования и аксессуаров, имеющих четыре точки крепления. Также возможна установка второй пары вертикальных направляющих. Возможна установка задней стенки. Настенный шкаф 19" ШРН-М поставляется в разобранном виде.

Производитель имеет право вносить изменения в конструкцию изделия без ухудшения его функциональных характеристик. Настенный шкаф 19" ШРН-М выполнен в соответствии с требованиями стандарта IEC 60 297 «Конструкции механические серии 482,6 (19 дюймов)». Распределенная нагрузка 50 кг.

Класс защиты обеспечиваемый оболочкой IP20 по ГОСТ 14254-96. Климатическое исполнение УХЛ4.2 по ГОСТ 15150-90.

Формирование артикула

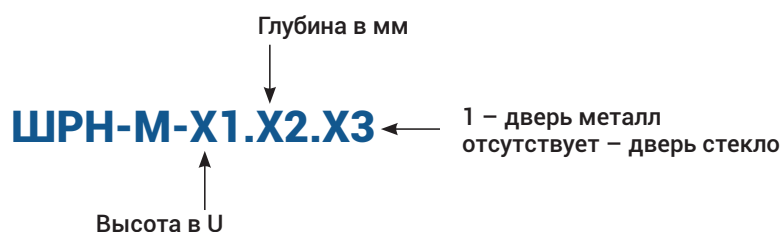

Технические характеристики

| Артикул изделия | Масса нетто, кг | Масса брутто, кг | Габариты упаковки, мм | | | Высота, U | Высота, мм | Глубина, мм | Полезная глубина, мм | Ширина, мм |
|-----------------|-----------------|------------------|-----------------------|-----|-----|-----------|------------|-------------|----------------------|------------|
| | | | | | | | | | | |
| ШРН-М-9.500 | 19,35 | 21,50 | 572 | 602 | 212 | 9 | 475 | 520 | 456 | 600 |
| ШРН-М-9.500.1 | 18,90 | 21,00 | 572 | 602 | 212 | 9 | 475 | 520 | 456 | 600 |
| ШРН-М-9.650 | 22,50 | 25,00 | 622 | 662 | 212 | 9 | 475 | 650 | 581 | 600 |
| ШРН-М-9.650.1 | 22,05 | 24,50 | 622 | 662 | 212 | 9 | 475 | 650 | 581 | 600 |
| ШРН-М-12.500 | 21,69 | 24,10 | 572 | 602 | 212 | 12 | 610 | 520 | 456 | 600 |
| ШРН-М-12.500.1 | 20,97 | 23,30 | 572 | 602 | 212 | 12 | 610 | 520 | 456 | 600 |
| ШРН-М-12.650 | 25,11 | 27,90 | 622 | 662 | 212 | 12 | 610 | 650 | 581 | 600 |
| ШРН-М-12.650.1 | 24,48 | 27,20 | 622 | 662 | 212 | 12 | 610 | 650 | 581 | 600 |
| ШРН-М-15.500 | 24,66 | 27,40 | 622 | 692 | 212 | 15 | 745 | 520 | 456 | 600 |
| ШРН-М-15.500.1 | 23,94 | 26,60 | 622 | 692 | 212 | 15 | 745 | 520 | 456 | 600 |
| ШРН-М-15.650 | 28,26 | 31,40 | 667 | 692 | 212 | 15 | 745 | 650 | 581 | 600 |
| ШРН-М-15.650.1 | 27,36 | 30,40 | 667 | 692 | 212 | 15 | 745 | 650 | 581 | 600 |

Совместимость аксессуаров

| Высота, U | Серия ШРН-М | | | | | |
|--------------------|-------------|-----|-----|-----|-----|-----|
| | 9 | | 12 | | 15 | |
| | 500 | 650 | 500 | 650 | 500 | 650 |
| Глубина, мм | 500 | 650 | 500 | 650 | 500 | 650 |
| Артикул | | | | | | |
| ПТ-18 | • | • | • | • | • | • |
| БОН-19-1-24 | • | • | • | • | • | • |
| БОН-19-1-24-9005 | • | • | • | • | • | • |
| БОН-19-2-48 | • | • | • | • | • | • |
| БОН-19-2-48-9005 | • | • | • | • | • | • |
| БОН-19-3-72 | • | • | • | • | • | • |
| БОН-19-3-72-9005 | • | • | • | • | • | • |
| БОН-М2-1-19 | • | • | • | • | • | • |
| БОН-М2-1-19-9005 | • | • | • | • | • | • |
| БОН-19-1-24-П | • | • | • | • | • | • |
| БОН-19-1-24-П-9005 | • | • | • | • | • | • |
| БОН-19-2-48-П | • | • | • | • | • | • |
| БОН-19-2-48-П-9005 | • | • | • | • | • | • |
| БОН-19-1-24-В | • | • | • | • | • | • |
| БОН-19-1-24-В-9005 | • | • | • | • | • | • |
| БОН-19-2-48-В | • | • | • | • | • | • |
| БОН-19-2-48-В-9005 | • | • | • | • | • | • |
| СВ-45 | • | • | • | • | • | • |
| СВ-45-9005 | • | • | • | • | • | • |
| СВ-58 | | • | | • | | • |
| СВ-58-9005 | | • | | • | | • |
| СВ-45У | • | • | • | • | • | • |
| СВ-45У-9005 | • | • | • | • | • | • |

| Высота, U | Серия ШРН-М | | | | | |
|-------------------|-------------|-----|-----|-----|-----|-----|
| | 9 | | 12 | | 15 | |
| Глубина, мм | 500 | 650 | 500 | 650 | 500 | 650 |
| Артикул | | | | | | |
| СВ-58У | | • | | • | | • |
| СВ-58У-9005 | | • | | • | | • |
| СВ-58АК | | • | | • | | • |
| ТСВ-45 | • | • | • | • | • | • |
| ТСВ-45-9005 | • | • | • | • | • | • |
| ТСВ-58 | | • | | • | | • |
| ТСВ-58-9005 | | • | | • | | • |
| ТСВ-Д-2U.450 | • | • | • | • | • | • |
| ТСВ-Д-2U.450-9005 | • | • | • | • | • | • |
| ТСВ-Д-3U.450 | • | • | • | • | • | • |
| ТСВ-Д-3U.450-9005 | • | • | • | • | • | • |
| МС-20 | • | • | • | • | • | • |
| МС-30 | • | • | • | • | • | • |
| МС-40 | • | • | • | • | • | • |
| МС-40-9005 | • | • | • | • | • | • |
| ТСВ-К4 | • | • | • | • | • | • |
| ТСВ-К4-9005 | • | • | • | • | • | • |
| R-FAN-2T | • | • | • | • | • | • |
| R-FAN-2T-9005 | • | • | • | • | • | • |
| R-FAN-3J | • | • | • | • | • | • |
| R-FAN-3J-9005 | • | • | • | • | • | • |
| R-FAN-3T | • | • | • | • | • | • |
| R-FAN-3T-9005 | • | • | • | • | • | • |
| R-FAN-3K-1U | • | • | • | • | • | • |
| R-FAN-3K-1U-9005 | • | • | • | • | • | • |
| R-FAN-6K-1U | • | • | • | • | • | • |
| R-FAN-6K-1U-9005 | • | • | • | • | • | • |
| R-FAN-F-IP21 | • | • | • | • | • | • |
| R-FAN-F-IP21-9005 | • | • | • | • | • | • |
| ГКО-4.62 | • | • | • | • | • | • |
| ГКО-4.62-9005 | • | • | • | • | • | • |
| ГКО-0-4.62 | • | • | • | • | • | • |
| ГКО-0-4.62-9005 | • | • | • | • | • | • |
| ГКО-1-6 | • | • | • | • | • | • |
| ГКО-1-6-9005 | • | • | • | • | • | • |
| ГКО-2-6 | • | • | • | • | • | • |
| ГКО-2-6-9005 | • | • | • | • | • | • |
| ГКО-1-9 | • | • | • | • | • | • |
| ГКО-1-9-9005 | • | • | • | • | • | • |
| ГКО-2-9 | • | • | • | • | • | • |
| ГКО-2-9-9005 | • | • | • | • | • | • |

| Высота, U | Серия ШРН-М | | | | | |
|-------------------|-------------|-----|-----|-----|-----|-----|
| | 9 | | 12 | | 15 | |
| Глубина, мм | 500 | 650 | 500 | 650 | 500 | 650 |
| Артикул | | | | | | |
| ГКО-У | • | • | • | • | • | • |
| ГКО-У-2 | • | • | • | • | • | • |
| ГКО-У-2-9005 | • | • | • | • | • | • |
| ГКО-О-1 | • | • | • | • | • | • |
| ГКО-О-1-9005 | • | • | • | • | • | • |
| ГКО-О-2 | • | • | • | • | • | • |
| ГКО-О-2-9005 | • | • | • | • | • | • |
| ГКО-Л-1 | • | • | • | • | • | • |
| ГКО-Л-1-9005 | • | • | • | • | • | • |
| ГКО-45-100 | • | • | • | • | • | • |
| УО-45.2 | • | • | • | • | • | • |
| УО-58.2 | | • | | • | | • |
| ПЗ-19-500.200А | • | • | • | • | • | • |
| ПЗ-ШРН | • | • | • | • | • | • |
| А-ШРН-9 | • | • | | | | |
| А-ШРН-9-9005 | • | • | | | | |
| А-ШРН-12 | | | • | • | | |
| А-ШРН-12-9005 | | | • | • | | |
| А-ШРН-15 | | | | | • | • |
| А-ШРН-15-9005 | | | | | • | • |
| КП-АВ | • | • | • | • | • | • |
| КП-АВ-9005 | • | • | • | • | • | • |
| STK-RACKMNT-2955 | • | • | • | • | • | • |
| KM-1-50 | • | • | • | • | • | • |
| KM-2-50 | • | • | • | • | • | • |
| KM-2-25 | • | • | • | • | • | • |
| RCKMNT-1RU | • | • | • | • | • | • |
| KB-Щ-55.210А | • | • | • | • | • | • |
| KB-Щ-55.210А-9005 | • | • | • | • | • | • |
| R-LED-220 | • | • | • | • | • | • |
| R-LED-220-B | • | • | • | • | • | • |
| R-LED-36 | • | • | • | • | • | • |
| R-LED-36-B | • | • | • | • | • | • |

ШКАФЫ ТЕЛЕКОММУНИКАЦИОННЫЕ НАСТЕННЫЕ 10" ШРН И АКСЕССУАРЫ



Формирование артикула



Шкаф серии ШРН-х.255-10 предназначен для размещения активного и пассивного оборудования стандарта 10". Небольшие размеры позволяют эффективно использовать шкаф для организации малых центров коммутации.

Шкаф имеет цельнометаллическую сварную конструкцию. Удобен для быстрой установки и монтажа оборудования, так как не требует сборки. Съёмные боковые панели фиксируются точечными замками. При монтаже возможен доступ к оборудованию с трёх сторон. Комплектуется дверью с тонированным стеклом. Возможна установка двери как с правой, так и с левой стороны. Дверь фиксируется точечным замком.

Предусмотрена установка вентилятора в крышу шкафа. Вертикальные направляющие регулируются по глубине.

Кабельные вводы расположены в верхней и нижней частях шкафа. Задняя стенка имеет дополнительный кабельный ввод и четыре отверстия для крепления шкафа к стене. Предусмотрена система заземления.

Шкаф поставляется в собранном виде.

Допустимая статическая распределенная нагрузка до 50 кг.

Класс защиты обеспечиваемый оболочкой IP20 по ГОСТ 14254-96. Климатическое исполнение УХЛ4.2 по ГОСТ 15150-90.

Технические характеристики

| Артикул изделия | Масса нетто, кг | Масса брутто, кг | Габариты упаковки, мм | | | Высота, U | Высота, мм | Глубина, мм | Полезная глубина, мм | Ширина, мм |
|-----------------|-----------------|------------------|-----------------------|-----|-----|-----------|------------|-------------|----------------------|------------|
| ШРН-8.255-10 | 8,10 | 9,00 | 315 | 330 | 435 | 8 | 420 | 305 | 255 | 320 |
| ШРН-12.255-10 | 10,62 | 11,80 | 310 | 30 | 610 | 12 | 600 | 305 | 255 | 320 |
| МС-15-10 | 2,07 | 2,30 | 160 | 260 | 210 | 1 | 44 | 147 | - | 255 |
| ГКО-1U-10 | 0,12 | 0,13 | 91 | 490 | 55 | 1 | 44 | 6 | - | 254 |
| ПТ-6-10 | 3,33 | 3,70 | 160 | 260 | 210 | 1 | 44 | 100 | - | 254 |
| ПТ-9-10 | 5,58 | 6,20 | 270 | 115 | 50 | 1 | 44 | 149 | - | 254 |
| КТ-3-10 | 0,18 | 0,20 | 160 | 260 | 210 | 1 | 44 | 74 | - | 255 |
| БОН-М-10 | 0,90 | 1,00 | 60 | 90 | 70 | 1 | 44 | 223 | - | 254 |
| ФП-5-10 | 1,80 | 2,00 | 270 | 115 | 50 | 1 | 44 | 10 | - | 254 |

Совместимость аксессуаров

| Артикул | Серия ШРН-10" |
|---------------|---------------|
| МС-15-10 | • |
| ГКО-1U-10 | • |
| ПТ-6-10 | • |
| ПТ-9-10 | • |
| КТ-3-10 | • |
| БОН-М-10 | • |
| ФП-5-10 | • |
| R-FAN-1T | • |
| R-FAN-1T-9005 | • |
| KM-1-50 | • |

| Артикул | Серия ШРН-10" |
|----------------------|---------------|
| KM-2-50 | • |
| KM-2-25 | • |
| RCKMNT-1RU | • |
| R-10-3S-I-220 | • |
| R-10-4S-I-220-Z | • |
| R-10-2S-V-220 | • |
| R-10-3S-V-220-Z | • |
| R-10-4C13-I-220 | • |
| R-10-5C13-V-220-Z | • |
| R-10-2S-3C13-I-220-Z | • |

ШКАФЫ ТЕЛЕКОММУНИКАЦИОННЫЕ НАПОЛЬНЫЕ

ШКАФЫ ТЕЛЕКОММУНИКАЦИОННЫЕ НАПОЛЬНЫЕ ШТК-М



Напольный шкаф серии ШТК-М предназначен для размещения активного и пассивного телекоммуникационного оборудования, в офисных и закрытых промышленных помещениях. Класс защиты IP20. Шкаф имеет разборную каркасную конструкцию. Состоит из основания, крыши и двух сварных рам, соединённых комплектом швеллеров (сталь 2 мм). Легок в сборке. За счет элементов крепления каркас шкафа имеет повышенную жёсткость, в зависимости от модификации возможна распределённая вертикальная нагрузка до 650 кг. ШТК-М комплектуется усиленными боковыми стенками. Стенки надёжно фиксируются пластиковыми защёлками и точечными замками. Стандартно шкафы комплектуются задней металлической стенкой, и тремя видами дверей: цельнометаллической, с тонированным ударопрочным стеклом, и дверью с перфорацией. Возможна комплектация двумя дверьми, исключая заднюю стенку. В шкафах 18-38U дверь фиксируется усиленным точечным замком, 42-47U ригельным. Двери имеют как правую, так и левую навеску.

Возможна установка вентиляторного модуля типа R-FAN-2 (полный перечень вентиляторов см. таблицу ниже). Для установки модуля демонтируется заглушка, и модуль надёжно фиксируется винтами. В основание или крышу ШТК-М глубиной 600-800 мм возможна установка двух вентиляторных модулей, в шкафы глубиной 1000 мм трёх модулей. Крыша имеет дополнительную перфорацию и кабельный ввод - 55x420 мм, также в них возможна установка щеточного ввода КВ-Щ-55.420А либо двух КВ-Щ-55.210А, основание три кабельных ввода - 250x62 мм. В основание шкафа предусмотрена установка винтовых опор (ножек) позволяющих компенсировать неровности пола. Возможна установка поворотных роликов различной нагрузочной способности (в комплект поставки не входят).

Доступ для монтажа, коммутации и обслуживания оборудования возможен с четырёх сторон, через боковые легко-съёмные стенки, переднюю и заднюю двери. Шкаф имеет 4 оцинкованные вертикальные направляющие, регулируемые по глубине. Система заземления входит в стандартную комплектацию. В ШТК-М шириной 800 мм предусмотрено дополнительное пространство для организации коммутационного кабеля. Шкафы поставляются разобранными, в компактной упаковке. ШТК-М высотой 18-27U упакованы в два транспортных места, 33-47U в три места.

Производитель имеет право вносить изменения в конструкцию изделия без ухудшения его функциональных характеристик. Шкаф выполнен в соответствии с требованиями стандарта IEC 60 297 «Конструкции механические серии 482,6 (19 дюймов)».

Допустимая статическая распределенная нагрузка указана в таблице ниже

Класс защиты обеспечиваемый оболочкой IP20 по ГОСТ 14254-96. Климатическое исполнение УХЛ4.2 по ГОСТ 15150-90.

Формирование артикула

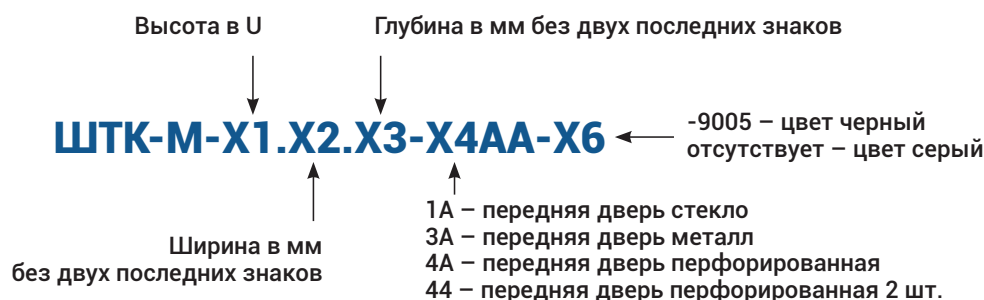

Технические характеристики

| Артикул изделия | Масса нетто, кг | Масса брутто, кг | Габариты упаковки, мм | | | Высота, U | Высота, мм | Глубина, мм | Полезная глубина, мм | Распределенная нагрузка, кг | Ширина, мм |
|------------------------|-----------------|------------------|-----------------------|------|-----|-----------|------------|-------------|----------------------|-----------------------------|------------|
| ШТК-М-18.6.6-1AAA | 48,60 | 54,00 | | | | 18 | 960 | 600 | 455 | 270 | 600 |
| Место 1 | | | 745 | 895 | 195 | | | | | | |
| Место 2 | | | 620 | 605 | 160 | | | | | | |
| ШТК-М-18.6.6-1AAA-9005 | 48,60 | 54,00 | | | | 18 | 960 | 600 | 455 | 270 | 600 |
| Место 1 | | | 745 | 895 | 195 | | | | | | |
| Место 2 | | | 620 | 605 | 160 | | | | | | |
| ШТК-М-18.6.6-3AAA | 48,60 | 54,00 | | | | 18 | 960 | 600 | 455 | 270 | 600 |
| Место 1 | | | 745 | 895 | 195 | | | | | | |
| Место 2 | | | 620 | 605 | 160 | 18 | 960 | 600 | 455 | 270 | 600 |
| ШТК-М-18.6.6-4AAA | 49,68 | 55,20 | | | | | | | | | |
| Место 1 | | | 745 | 895 | 195 | | | | | | |
| Место 2 | | | 620 | 605 | 160 | | | | | | |
| ШТК-М-18.6.8-1AAA | 56,16 | 62,40 | | | | 18 | 960 | 800 | 655 | 270 | 600 |
| Место 1 | | | 795 | 895 | 195 | | | | | | |
| Место 2 | | | 820 | 605 | 160 | | | | | | |
| ШТК-М-18.6.8-1AAA-9005 | 56,16 | 62,40 | | | | 18 | 960 | 800 | 655 | 270 | 600 |
| Место 1 | | | 795 | 895 | 195 | | | | | | |
| Место 2 | | | 820 | 605 | 160 | | | | | | |
| ШТК-М-18.6.8-3AAA | 56,43 | 62,70 | | | | 18 | 960 | 800 | 655 | 270 | 600 |
| Место 1 | | | 795 | 895 | 195 | | | | | | |
| Место 2 | | | 820 | 605 | 160 | | | | | | |
| ШТК-М-18.6.8-4AAA | 57,42 | 63,80 | | | | 18 | 960 | 800 | 655 | 270 | 600 |
| Место 1 | | | 795 | 895 | 195 | | | | | | |
| Место 2 | | | 820 | 605 | 160 | | | | | | |
| ШТК-М-22.6.6-1AAA | 54,63 | 60,70 | | | | 22 | 1140 | 600 | 455 | 330 | 600 |
| Место 1 | | | 745 | 1085 | 195 | | | | | | |
| Место 2 | | | 620 | 605 | 160 | | | | | | |
| ШТК-М-22.6.6-1AAA-9005 | 54,63 | 60,70 | | | | 22 | 1140 | 600 | 455 | 330 | 600 |
| Место 1 | | | 745 | 1085 | 195 | | | | | | |
| Место 2 | | | 620 | 605 | 160 | | | | | | |
| ШТК-М-22.6.6-3AAA | 55,08 | 61,20 | | | | 22 | 1140 | 600 | 455 | 330 | 600 |
| Место 1 | | | 745 | 1085 | 195 | | | | | | |
| Место 2 | | | 620 | 605 | 160 | | | | | | |
| ШТК-М-22.6.8-1AAA | 62,73 | 69,70 | | | | 22 | 1140 | 800 | 655 | 330 | 600 |
| Место 1 | | | 795 | 1085 | 195 | | | | | | |
| Место 2 | | | 820 | 605 | 160 | | | | | | |
| ШТК-М-22.6.8-1AAA-9005 | 62,73 | 69,70 | | | | 22 | 1140 | 800 | 655 | 330 | 600 |
| Место 1 | | | 795 | 1085 | 195 | | | | | | |
| Место 2 | | | 820 | 605 | 160 | | | | | | |
| ШТК-М-22.6.8-3AAA | 63,00 | 70,00 | | | | 22 | 1140 | 800 | 655 | 330 | 600 |
| Место 1 | | | 795 | 1085 | 195 | | | | | | |
| Место 2 | | | 820 | 605 | 160 | | | | | | |
| ШТК-М-22.6.8-4AAA | 61,56 | 68,40 | | | | 22 | 1140 | 800 | 655 | 330 | 600 |
| Место 1 | | | 795 | 1085 | 195 | | | | | | |
| Место 2 | | | 820 | 605 | 160 | | | | | | |
| ШТК-М-22.6.8-4AAA | 61,74 | 68,60 | | | | 22 | 1140 | 800 | 655 | 400 | 600 |
| Место 1 | | | 795 | 1085 | 195 | | | | | | |
| Место 2 | | | 820 | 605 | 160 | | | | | | |
| ШТК-М-22.6.10-1AAA | 73,08 | 81,20 | | | | 22 | 1140 | 1000 | 855 | 400 | 600 |
| Место 1 | | | 745 | 1085 | 195 | | | | | | |
| Место 2 | | | 1020 | 605 | 160 | | | | | | |
| Место 3 | | | 42 | 1047 | 984 | | | | | | |

| Артикул изделия | Масса нетто, кг | Масса брутто, кг | Габариты упаковки, мм | | | Высота, U | Высота, мм | Глубина, мм | Полезная глубина, мм | Распределенная нагрузка, кг | Ширина, мм |
|-------------------------|-----------------|------------------|-----------------------|------|-----|-----------|------------|-------------|----------------------|-----------------------------|------------|
| | | | | | | | | | | | |
| ШТК-М-22.6.10-1AAA-9005 | 73,08 | 81,20 | | | | 22 | 1140 | 1000 | 855 | 400 | 600 |
| Место 1 | | | 745 | 1085 | 195 | | | | | | |
| Место 2 | | | 1020 | 605 | 160 | | | | | | |
| Место 3 | | | 42 | 1047 | 984 | | | | | | |
| ШТК-М-22.6.10-3AAA | 73,44 | 81,60 | | | | 22 | 1140 | 1000 | 855 | 330 | 600 |
| Место 1 | | | 745 | 1085 | 195 | | | | | | |
| Место 2 | | | 1020 | 605 | 160 | | | | | | |
| Место 3 | | | 42 | 1047 | 984 | | | | | | |
| ШТК-М-22.6.10-4AAA | 71,64 | 79,60 | | | | 22 | 1140 | 1000 | 855 | 330 | 600 |
| Место 1 | | | 745 | 1085 | 195 | | | | | | |
| Место 2 | | | 1020 | 605 | 160 | | | | | | |
| Место 3 | | | 42 | 1047 | 984 | | | | | | |
| ШТК-М-22.6.10-44AA | 71,73 | 79,70 | | | | 22 | 1140 | 1000 | 855 | 330 | 600 |
| Место 1 | | | 745 | 1085 | 195 | | | | | | |
| Место 2 | | | 1020 | 605 | 160 | | | | | | |
| Место 3 | | | 42 | 1047 | 984 | | | | | | |
| ШТК-М-22.6.10-44AA-9005 | 71,73 | 79,70 | | | | 22 | 1140 | 1000 | 855 | 330 | 600 |
| Место 1 | | | 745 | 1085 | 195 | | | | | | |
| Место 2 | | | 1020 | 605 | 160 | | | | | | |
| Место 3 | | | 42 | 1047 | 984 | | | | | | |
| ШТК-М-27.6.6-1AAA | 63,09 | 140,20 | | | | 27 | 1360 | 600 | 455 | 400 | 600 |
| Место 1 | | | 745 | 1290 | 195 | | | | | | |
| Место 2 | | | 620 | 605 | 160 | | | | | | |
| ШТК-М-27.6.6-1AAA-9005 | 63,09 | 70,10 | | | | 27 | 1360 | 600 | 455 | 400 | 600 |
| Место 1 | | | 745 | 1290 | 195 | | | | | | |
| Место 2 | | | 620 | 605 | 160 | | | | | | |
| ШТК-М-27.6.6-3AAA | 63,27 | 70,30 | | | | 27 | 1360 | 600 | 455 | 400 | 600 |
| Место 1 | | | 745 | 1290 | 195 | | | | | | |
| Место 2 | | | 620 | 605 | 160 | | | | | | |
| ШТК-М-27.6.8-1AAA | 71,73 | 79,70 | | | | 27 | 1360 | 800 | 655 | 400 | 600 |
| Место 1 | | | 795 | 1290 | 195 | | | | | | |
| Место 2 | | | 820 | 605 | 160 | | | | | | |
| ШТК-М-27.6.8-1AAA-9005 | 71,73 | | | | | 27 | 1360 | 800 | 655 | 400 | 600 |
| Место 1 | | 58,00 | 795 | 1290 | 195 | | | | | | |
| Место 2 | | | 820 | 605 | 160 | | | | | | |
| ШТК-М-27.6.8-3AAA | 71,28 | 79,20 | | | | 27 | 1360 | 800 | 655 | 400 | 600 |
| Место 1 | | | 795 | 1290 | 195 | | | | | | |
| Место 2 | | | 820 | 605 | 160 | | | | | | |
| ШТК-М-27.6.8-44AA | 69,39 | 77,10 | | | | 27 | 1360 | 800 | 655 | 400 | 600 |
| Место 1 | | | 795 | 1290 | 195 | | | | | | |
| Место 2 | | | 820 | 605 | 160 | | | | | | |
| ШТК-М-27.6.10-1AAA | 61,83 | 68,70 | | | | 27 | 1360 | 1000 | 855 | 400 | 600 |
| Место 1 | | | 745 | 1290 | 195 | | | | | | |
| Место 2 | | | 1020 | 605 | 160 | | | | | | |
| Место 3 | | | 42 | 1272 | 984 | | | | | | |
| ШТК-М-27.6.10-1AAA-9005 | 83,70 | 93,00 | | | | 27 | 1360 | 1000 | 855 | 400 | 600 |
| Место 1 | | | 745 | 1290 | 195 | | | | | | |
| Место 2 | | | 1020 | 605 | 160 | | | | | | |
| Место 3 | | | 42 | 1272 | 984 | | | | | | |
| ШТК-М-27.6.10-3AAA | 83,70 | 93,00 | | | | 27 | 1360 | 1000 | 855 | 400 | 600 |
| Место 1 | | | 745 | 1290 | 195 | | | | | | |
| Место 2 | | | 1020 | 605 | 160 | | | | | | |
| Место 3 | | | 42 | 1272 | 984 | | | | | | |

| Артикул изделия | Масса нетто, кг | Масса брутто, кг | Габариты упаковки, мм | | | Высота, U | Высота, мм | Глубина, мм | Полезная глубина, мм | Распределенная нагрузка, кг | Ширина, мм |
|-------------------------|-----------------|------------------|-----------------------|------|-----|-----------|------------|-------------|----------------------|-----------------------------|------------|
| | | | | | | | | | | | |
| ШТК-М-27.6.10-4AAA | 81,45 | 90,50 | | | | 27 | 1360 | 1000 | 855 | 400 | 600 |
| Место 1 | | | 745 | 1290 | 195 | | | | | | |
| Место 2 | | | 1020 | 605 | 160 | | | | | | |
| Место 3 | | | 42 | 1272 | 984 | | | | | | |
| ШТК-М-27.6.10-4AAA | 82,53 | 91,70 | | | | 27 | 1360 | 1000 | 855 | 400 | 600 |
| Место 1 | | | 745 | 1290 | 195 | | | | | | |
| Место 2 | | | 1020 | 605 | 160 | | | | | | |
| Место 3 | | | 42 | 1272 | 984 | | | | | | |
| ШТК-М-27.6.10-4AAA-9005 | 82,53 | 91,70 | | | | 27 | 1360 | 1000 | 855 | 400 | 600 |
| Место 1 | | | 745 | 1290 | 195 | | | | | | |
| Место 2 | | | 1020 | 605 | 160 | | | | | | |
| Место 3 | | | 42 | 1272 | 984 | | | | | | |
| ШТК-М-33.6.6-1AAA | 79,11 | 87,90 | | | | 33 | 1625 | 600 | 455 | 450 | 600 |
| Место 1 | | | 715 | 1575 | 170 | | | | | | |
| Место 2 | | | 620 | 605 | 160 | | | | | | |
| Место 3 | | | 42 | 1537 | 584 | | | | | | |
| ШТК-М-33.6.6-1AAA-9005 | 79,11 | 87,90 | | | | 33 | 1625 | 600 | 455 | 450 | 600 |
| Место 1 | | | 715 | 1575 | 170 | | | | | | |
| Место 2 | | | 620 | 605 | 160 | | | | | | |
| Место 3 | | | 42 | 1537 | 584 | | | | | | |
| ШТК-М-33.6.6-3AAA | 79,29 | 88,10 | | | | 33 | 1625 | 600 | 455 | 450 | 600 |
| Место 1 | | | 715 | 1575 | 170 | | | | | | |
| Место 2 | | | 620 | 605 | 160 | | | | | | |
| Место 3 | | | 42 | 1537 | 584 | | | | | | |
| ШТК-М-33.6.6-4AAA | 87,12 | 96,80 | | | | 33 | 1625 | 600 | 455 | 450 | 600 |
| Место 1 | | | 715 | 1575 | 170 | | | | | | |
| Место 2 | | | 620 | 605 | 160 | | | | | | |
| Место 3 | | | 42 | 1537 | 584 | | | | | | |
| ШТК-М-33.6.8-1AAA | 89,91 | 99,90 | | | | 33 | 1625 | 800 | 655 | 450 | 600 |
| Место 1 | | | 715 | 1575 | 170 | | | | | | |
| Место 2 | | | 820 | 605 | 160 | | | | | | |
| Место 3 | | | 42 | 1537 | 784 | | | | | | |
| ШТК-М-33.6.8-1AAA-9005 | 89,91 | 99,90 | | | | 33 | 1625 | 800 | 655 | 450 | 600 |
| Место 1 | | | 715 | 1575 | 170 | | | | | | |
| Место 2 | | | 820 | 605 | 160 | | | | | | |
| Место 3 | | | 42 | 1537 | 784 | | | | | | |
| ШТК-М-33.6.8-3AAA | 90,09 | 100,10 | | | | 33 | 1625 | 800 | 655 | 0 | 600 |
| Место 1 | | | 715 | 1575 | 170 | | | | | | |
| Место 2 | | | 820 | 605 | 160 | | | | | | |
| Место 3 | | | 42 | 1537 | 784 | | | | | | |
| ШТК-М-33.6.8-4AAA | 97,92 | 108,80 | | | | 33 | 1625 | 800 | 655 | 450 | 600 |
| Место 1 | | | 715 | 1575 | 170 | | | | | | |
| Место 2 | | | 820 | 605 | 160 | | | | | | |
| Место 3 | | | 42 | 1537 | 784 | | | | | | |
| ШТК-М-33.6.8-4AAA | 94,32 | 104,80 | | | | 33 | 1625 | 800 | 655 | 450 | 600 |
| Место 1 | | | 715 | 1575 | 170 | | | | | | |
| Место 2 | | | 820 | 605 | 160 | | | | | | |
| Место 3 | | | 42 | 1537 | 784 | | | | | | |
| ШТК-М-33.6.10-1AAA | 100,98 | 112,20 | | | | 33 | 1625 | 1000 | 855 | 450 | 600 |
| Место 1 | | | 715 | 1575 | 170 | | | | | | |
| Место 2 | | | 1020 | 605 | 160 | | | | | | |
| Место 3 | | | 42 | 1537 | 984 | | | | | | |
| ШТК-М-33.6.10-1AAA-9005 | 100,98 | 112,20 | | | | 33 | 1625 | 1000 | 855 | 450 | 600 |
| Место 1 | | | 715 | 1575 | 170 | | | | | | |

| Артикул изделия | Масса нетто, кг | Масса брутто, кг | Габариты упаковки, мм | | | Высота, U | Высота, мм | Глубина, мм | Полезная глубина, мм | Распределенная нагрузка, кг | Ширина, мм |
|-------------------------|-----------------|------------------|-----------------------|------|-----|-----------|------------|-------------|----------------------|-----------------------------|------------|
| | | | 1020 | 605 | 160 | | | | | | |
| Место 2 | | | 1020 | 605 | 160 | | | | | | |
| Место 3 | | | 42 | 1537 | 984 | | | | | | |
| ШТК-М-33.6.10-3AAA | 101,16 | 112,40 | | | | 33 | 1625 | 1000 | 855 | 450 | 600 |
| Место 1 | | | 715 | 1575 | 170 | | | | | | |
| Место 2 | | | 1020 | 605 | 160 | | | | | | |
| Место 3 | | | 42 | 1537 | 984 | | | | | | |
| ШТК-М-33.6.10-4AAA | 108,99 | 121,10 | | | | 33 | 1625 | 1000 | 855 | 450 | 600 |
| Место 1 | | | 715 | 1575 | 170 | | | | | | |
| Место 2 | | | 1020 | 605 | 160 | | | | | | |
| Место 3 | | | 42 | 1537 | 984 | | | | | | |
| ШТК-М-33.6.10-4AAA | 105,39 | 117,10 | | | | 33 | 1625 | 1000 | 855 | 450 | 600 |
| Место 1 | | | 715 | 1575 | 170 | | | | | | |
| Место 2 | | | 1020 | 605 | 160 | | | | | | |
| Место 3 | | | 42 | 1537 | 984 | | | | | | |
| ШТК-М-33.6.10-4AAA-9005 | 105,39 | 117,10 | | | | 33 | 1625 | 1000 | 855 | 450 | 600 |
| Место 1 | | | 715 | 1575 | 170 | | | | | | |
| Место 2 | | | 1020 | 605 | 160 | | | | | | |
| Место 3 | | | 42 | 1537 | 984 | | | | | | |
| ШТК-М-38.6.6-1AAA | 87,30 | 97,00 | | | | 38 | 1850 | 600 | 455 | 500 | 600 |
| Место 1 | | | 715 | 1800 | 170 | | | | | | |
| Место 2 | | | 620 | 605 | 160 | | | | | | |
| Место 3 | | | 12 | 1752 | 584 | | | | | | |
| ШТК-М-38.6.6-1AAA-9005 | 87,30 | 97,00 | | | | 38 | 1850 | 600 | 455 | 500 | 600 |
| Место 1 | | | 715 | 1800 | 170 | | | | | | |
| Место 2 | | | 620 | 605 | 160 | | | | | | |
| Место 3 | | | 12 | 1752 | 584 | | | | | | |
| ШТК-М-38.6.6-3AAA | 87,93 | 97,70 | | | | 38 | 1850 | 600 | 455 | 500 | 600 |
| Место 1 | | | 715 | 1800 | 170 | | | | | | |
| Место 2 | | | 620 | 605 | 160 | | | | | | |
| Место 3 | | | 12 | 1752 | 584 | | | | | | |
| ШТК-М-38.6.6-4AAA | 88,02 | 97,80 | | | | 38 | 1850 | 600 | 455 | 450 | 600 |
| Место 1 | | | 715 | 1800 | 170 | | | | | | |
| Место 2 | | | 620 | 605 | 160 | | | | | | |
| Место 3 | | | 12 | 1752 | 584 | | | | | | |
| ШТК-М-38.6.8-1AAA | 99,00 | 110,00 | | | | 38 | 1850 | 800 | 655 | 500 | 600 |
| Место 1 | | | 715 | 1800 | 170 | | | | | | |
| Место 2 | | | 820 | 605 | 160 | | | | | | |
| Место 3 | | | 42 | 1752 | 784 | | | | | | |
| ШТК-М-38.6.8-1AAA-9005 | 99,00 | 110,00 | | | | 38 | 1850 | 800 | 655 | 500 | 600 |
| Место 1 | | | 715 | 1800 | 170 | | | | | | |
| Место 2 | | | 820 | 605 | 160 | | | | | | |
| Место 3 | | | 42 | 1752 | 784 | | | | | | |
| ШТК-М-38.6.8-3AAA | 99,63 | 110,70 | | | | 38 | 1850 | 800 | 655 | 500 | 600 |
| Место 1 | | | 715 | 1800 | 170 | | | | | | |
| Место 2 | | | 820 | 605 | 160 | | | | | | |
| Место 3 | | | 42 | 1752 | 784 | | | | | | |
| ШТК-М-38.6.8-4AAA | 99,72 | 110,80 | | | | 38 | 1850 | 800 | 655 | 500 | 600 |
| Место 1 | | | 715 | 1800 | 170 | | | | | | |
| Место 2 | | | 820 | 605 | 160 | | | | | | |
| Место 3 | | | 42 | 1752 | 784 | | | | | | |
| ШТК-М-38.6.8-4AAA | 100,53 | 111,70 | | | | 38 | 1850 | 800 | 655 | 500 | 600 |
| Место 1 | | | 715 | 1800 | 170 | | | | | | |
| Место 2 | | | 820 | 605 | 160 | | | | | | |
| Место 3 | | | 42 | 1752 | 784 | | | | | | |

| Артикул изделия | Масса нетто, кг | Масса брутто, кг | Габариты упаковки, мм | | | Высота, U | Высота, мм | Глубина, мм | Полезная глубина, мм | Распределенная нагрузка, кг | Ширина, мм |
|-------------------------|-----------------|------------------|-----------------------|------|-----|-----------|------------|-------------|----------------------|-----------------------------|------------|
| | | | | | | | | | | | |
| ШТК-М-38.6.10-1AAA | 110,34 | 122,60 | | | | 38 | 1850 | 1000 | 855 | 500 | 600 |
| Место 1 | | | 715 | 1800 | 170 | | | | | | |
| Место 2 | | | 1020 | 605 | 160 | | | | | | |
| Место 3 | | | 42 | 1752 | 984 | | | | | | |
| ШТК-М-38.6.10-1AAA-9005 | 110,34 | 122,60 | | | | 38 | 1850 | 1000 | 855 | 500 | 600 |
| Место 1 | | | 715 | 1800 | 170 | | | | | | |
| Место 2 | | | 1020 | 605 | 160 | | | | | | |
| Место 3 | | | 42 | 1752 | 984 | | | | | | |
| ШТК-М-38.6.10-3AAA | 110,97 | 123,30 | | | | 38 | 1850 | 1000 | 855 | 500 | 600 |
| Место 1 | | | 715 | 1800 | 170 | | | | | | |
| Место 2 | | | 1020 | 605 | 160 | | | | | | |
| Место 3 | | | 42 | 1752 | 984 | | | | | | |
| ШТК-М-38.6.10-4AAA | 111,06 | 123,40 | | | | 38 | 1850 | 1000 | 855 | 500 | 600 |
| Место 1 | | | 715 | 1800 | 170 | | | | | | |
| Место 2 | | | 1020 | 605 | 160 | | | | | | |
| Место 3 | | | 42 | 1752 | 984 | | | | | | |
| ШТК-М-38.6.10-4AAA | 111,87 | 124,30 | | | | 38 | 1850 | 1000 | 855 | 500 | 600 |
| Место 1 | | | 715 | 1800 | 170 | | | | | | |
| Место 2 | | | 1020 | 605 | 160 | | | | | | |
| Место 3 | | | 42 | 1752 | 984 | | | | | | |
| ШТК-М-38.6.10-4AAA-9005 | 111,87 | 124,30 | | | | 38 | 1850 | 1000 | 855 | 500 | 600 |
| Место 1 | | | 715 | 1800 | 170 | | | | | | |
| Место 2 | | | 1020 | 605 | 160 | | | | | | |
| Место 3 | | | 42 | 1752 | 984 | | | | | | |
| ШТК-М-38.8.8-1AAA | 116,73 | 129,70 | | | | 38 | 1850 | 800 | 655 | 500 | 800 |
| Место 1 | | | 915 | 1800 | 170 | | | | | | |
| Место 2 | | | 815 | 805 | 160 | | | | | | |
| Место 3 | | | 42 | 1752 | 784 | | | | | | |
| ШТК-М-38.8.8-3AAA | 114,93 | 127,70 | | | | 38 | 1850 | 800 | 655 | 500 | 800 |
| Место 1 | | | 915 | 1800 | 170 | | | | | | |
| Место 2 | | | 815 | 805 | 160 | | | | | | |
| Место 3 | | | 42 | 1752 | 784 | | | | | | |
| ШТК-М-38.8.8-4AAA | 117,63 | 130,70 | | | | 38 | 1850 | 800 | 655 | 500 | 800 |
| Место 1 | | | 915 | 1800 | 170 | | | | | | |
| Место 2 | | | 815 | 805 | 160 | | | | | | |
| Место 3 | | | 42 | 1752 | 784 | | | | | | |
| ШТК-М-38.8.8-4AAA | 114,93 | 127,70 | | | | 38 | 1850 | 800 | 655 | 500 | 800 |
| Место 1 | | | 915 | 1800 | 170 | | | | | | |
| Место 2 | | | 815 | 805 | 160 | | | | | | |
| Место 3 | | | 42 | 1752 | 784 | | | | | | |
| ШТК-М-38.8.10-1AAA | 127,62 | 141,80 | | | | 38 | 1850 | 1000 | 855 | 500 | 800 |
| Место 1 | | | 915 | 1800 | 170 | | | | | | |
| Место 2 | | | 1020 | 805 | 160 | | | | | | |
| Место 3 | | | 42 | 1752 | 984 | | | | | | |
| ШТК-М-38.8.10-3AAA | 125,82 | 139,80 | | | | 38 | 1850 | 1000 | 855 | 500 | 800 |
| Место 1 | | | 915 | 1800 | 170 | | | | | | |
| Место 2 | | | 1020 | 805 | 160 | | | | | | |
| Место 3 | | | 42 | 1752 | 984 | | | | | | |
| ШТК-М-38.8.10-4AAA | 128,52 | 142,80 | | | | 38 | 1850 | 1000 | 855 | 500 | 800 |
| Место 1 | | | 915 | 1800 | 170 | | | | | | |
| Место 2 | | | 1020 | 805 | 160 | | | | | | |
| Место 3 | | | 42 | 1752 | 984 | | | | | | |
| ШТК-М-38.8.10-4AAA | 125,82 | 139,80 | | | | 38 | 1850 | 1000 | 855 | 500 | 800 |
| Место 1 | | | 915 | 1800 | 170 | | | | | | |

| Артикул изделия | Масса нетто, кг | Масса брутто, кг | Габариты упаковки, мм | | | Высота, U | Высота, мм | Глубина, мм | Полезная глубина, мм | Распределенная нагрузка, кг | Ширина, мм |
|-------------------------|-----------------|------------------|-----------------------|------|-----|-----------|------------|-------------|----------------------|-----------------------------|------------|
| | | | 1020 | 805 | 160 | | | | | | |
| Место 2 | | | 1020 | 805 | 160 | | | | | | |
| Место 3 | | | 42 | 1752 | 984 | | | | | | |
| ШТК-М-42.6.6-1AAA | 92,34 | 102,60 | | | | 42 | 2030 | 600 | 455 | 550 | 600 |
| Место 1 | | | 715 | 1975 | 170 | | | | | | |
| Место 2 | | | 620 | 605 | 160 | | | | | | |
| Место 3 | | | 42 | 1937 | 584 | | | | | | |
| ШТК-М-42.6.6-1AAA-9005 | 92,34 | 102,60 | | | | 42 | 2030 | 600 | 455 | 550 | 600 |
| Место 1 | | | 715 | 1975 | 170 | | | | | | |
| Место 2 | | | 620 | 605 | 160 | | | | | | |
| Место 3 | | | 42 | 1937 | 584 | | | | | | |
| ШТК-М-42.6.6-3AAA | 91,26 | 101,40 | | | | 42 | 2030 | 600 | 455 | 550 | 600 |
| Место 1 | | | 715 | 1975 | 170 | | | | | | |
| Место 2 | | | 620 | 605 | 160 | | | | | | |
| Место 3 | | | 42 | 1937 | 584 | | | | | | |
| ШТК-М-42.6.6-4AAA | 96,30 | 107,00 | | | | 42 | 2030 | 600 | 455 | 550 | 600 |
| Место 1 | | | 715 | 1975 | 170 | | | | | | |
| Место 2 | | | 620 | 605 | 160 | | | | | | |
| Место 3 | | | 42 | 1937 | 584 | | | | | | |
| ШТК-М-42.6.6-4AAA | 97,74 | 108,60 | | | | 42 | 2030 | 600 | 455 | 550 | 600 |
| Место 1 | | | 715 | 1975 | 170 | | | | | | |
| Место 2 | | | 620 | 605 | 160 | | | | | | |
| Место 3 | | | 42 | 1937 | 584 | | | | | | |
| ШТК-М-42.6.8-1AAA | 104,67 | 116,30 | | | | 42 | 2030 | 800 | 655 | 550 | 600 |
| Место 1 | | | 715 | 1975 | 170 | | | | | | |
| Место 2 | | | 820 | 605 | 160 | | | | | | |
| Место 3 | | | 42 | 1937 | 784 | | | | | | |
| ШТК-М-42.6.8-1AAA-9005 | 104,67 | 116,30 | | | | 42 | 2030 | 800 | 655 | 550 | 600 |
| Место 1 | | | 715 | 1975 | 170 | | | | | | |
| Место 2 | | | 820 | 605 | 160 | | | | | | |
| Место 3 | | | 42 | 1937 | 784 | | | | | | |
| ШТК-М-42.6.8-3AAA | 103,59 | 115,10 | | | | 42 | 2030 | 800 | 655 | 550 | 600 |
| Место 1 | | | 715 | 1975 | 170 | | | | | | |
| Место 2 | | | 820 | 605 | 160 | | | | | | |
| Место 3 | | | 42 | 1937 | 784 | | | | | | |
| ШТК-М-42.6.8-4AAA | 108,63 | 120,70 | | | | 42 | 2030 | 800 | 655 | 550 | 600 |
| Место 1 | | | 715 | 1975 | 170 | | | | | | |
| Место 2 | | | 820 | 605 | 160 | | | | | | |
| Место 3 | | | 42 | 1937 | 784 | | | | | | |
| ШТК-М-42.6.8-4AAA | 110,07 | 122,30 | | | | 42 | 2030 | 800 | 655 | 550 | 600 |
| Место 1 | | | 715 | 1975 | 170 | | | | | | |
| Место 2 | | | 820 | 605 | 160 | | | | | | |
| Место 3 | | | 42 | 1937 | 784 | | | | | | |
| ШТК-М-42.6.10-1AAA | 116,37 | 129,30 | | | | 42 | 2030 | 1000 | 855 | 550 | 600 |
| Место 1 | | | 715 | 1975 | 170 | | | | | | |
| Место 2 | | | 1020 | 605 | 160 | | | | | | |
| Место 3 | | | 42 | 1937 | 984 | | | | | | |
| ШТК-М-42.6.10-1AAA-9005 | 116,37 | 129,30 | | | | 42 | 2030 | 1000 | 855 | 550 | 600 |
| Место 1 | | | 715 | 1975 | 170 | | | | | | |
| Место 2 | | | 1020 | 605 | 160 | | | | | | |
| Место 3 | | | 42 | 1937 | 984 | | | | | | |
| ШТК-М-42.6.10-3AAA | 115,29 | 128,10 | | | | 42 | 2030 | 1000 | 855 | 550 | 600 |
| Место 1 | | | 715 | 1975 | 170 | | | | | | |
| Место 2 | | | 1020 | 605 | 160 | | | | | | |
| Место 3 | | | 42 | 1937 | 984 | | | | | | |

| Артикул изделия | Масса нетто, кг | Масса брутто, кг | Габариты упаковки, мм | | | Высота, У | Высота, мм | Глубина, мм | Полезная глубина, мм | Распределенная нагрузка, кг | Ширина, мм |
|-------------------------|-----------------|------------------|-----------------------|------|-----|-----------|------------|-------------|----------------------|-----------------------------|------------|
| | | | | | | | | | | | |
| ШТК-М-42.6.10-4AAA | 120,33 | 133,70 | | | | 42 | 2030 | 1000 | 855 | 550 | 600 |
| Место 1 | | | 715 | 1975 | 170 | | | | | | |
| Место 2 | | | 1020 | 605 | 160 | | | | | | |
| Место 3 | | | 42 | 1937 | 984 | | | | | | |
| ШТК-М-42.6.10-4AAA | 121,77 | 135,30 | | | | 42 | 2030 | 1000 | 855 | 550 | 600 |
| Место 1 | | | 715 | 1975 | 170 | | | | | | |
| Место 2 | | | 1020 | 605 | 160 | | | | | | |
| Место 3 | | | 42 | 1937 | 984 | | | | | | |
| ШТК-М-42.6.10-4AAA-9005 | 121,77 | 135,30 | | | | 42 | 2030 | 1000 | 855 | 550 | 600 |
| Место 1 | | | 715 | 1975 | 170 | | | | | | |
| Место 2 | | | 1020 | 605 | 160 | | | | | | |
| Место 3 | | | 42 | 1937 | 984 | | | | | | |
| ШТК-М-42.8.8-1AAA | 123,39 | 137,10 | | | | 42 | 2030 | 800 | 655 | 550 | 800 |
| Место 1 | | | 915 | 1975 | 170 | | | | | | |
| Место 2 | | | 815 | 805 | 160 | | | | | | |
| Место 3 | | | 42 | 1937 | 784 | | | | | | |
| ШТК-М-42.8.8-1AAA-9005 | 123,39 | 137,10 | | | | 42 | 2030 | 800 | 655 | 550 | 800 |
| Место 1 | | | 915 | 1975 | 170 | | | | | | |
| Место 2 | | | 815 | 805 | 160 | | | | | | |
| Место 3 | | | 42 | 1937 | 784 | | | | | | |
| ШТК-М-42.8.8-3AAA | 124,38 | 138,20 | | | | 42 | 2030 | 800 | 655 | 550 | 800 |
| Место 1 | | | 915 | 1975 | 170 | | | | | | |
| Место 2 | | | 815 | 805 | 160 | | | | | | |
| Место 3 | | | 42 | 1937 | 784 | | | | | | |
| ШТК-М-42.8.8-4AAA | 123,12 | 136,80 | | | | 42 | 2030 | 800 | 655 | 550 | 800 |
| Место 1 | | | 915 | 1975 | 170 | | | | | | |
| Место 2 | | | 815 | 805 | 160 | | | | | | |
| Место 3 | | | 42 | 1937 | 784 | | | | | | |
| ШТК-М-42.8.8-4AAA | 117,90 | 131,00 | | | | 42 | 2030 | 800 | 655 | 550 | 800 |
| Место 1 | | | 915 | 1975 | 170 | | | | | | |
| Место 2 | | | 815 | 805 | 160 | | | | | | |
| Место 3 | | | 42 | 1937 | 784 | | | | | | |
| ШТК-М-42.8.10-1AAA | 134,64 | 149,60 | | | | 42 | 2030 | 1000 | 855 | 550 | 800 |
| Место 1 | | | 915 | 1975 | 170 | | | | | | |
| Место 2 | | | 1020 | 805 | 160 | | | | | | |
| Место 3 | | | 42 | 1937 | 984 | | | | | | |
| ШТК-М-42.8.10-1AAA-9005 | 134,64 | 149,60 | | | | 42 | 2030 | 1000 | 855 | 550 | 800 |
| Место 1 | | | 915 | 1975 | 170 | | | | | | |
| Место 2 | | | 1020 | 805 | 160 | | | | | | |
| Место 3 | | | 42 | 1937 | 984 | | | | | | |
| ШТК-М-42.8.10-3AAA | 135,63 | 150,70 | | | | 42 | 2030 | 1000 | 855 | 550 | 800 |
| Место 1 | | | 915 | 1975 | 170 | | | | | | |
| Место 2 | | | 1020 | 805 | 160 | | | | | | |
| Место 3 | | | 42 | 1937 | 984 | | | | | | |
| ШТК-М-42.8.10-4AAA | 134,37 | 149,30 | | | | 42 | 2030 | 1000 | 855 | 550 | 800 |
| Место 1 | | | 915 | 1975 | 170 | | | | | | |
| Место 2 | | | 1020 | 805 | 160 | | | | | | |
| Место 3 | | | 42 | 1937 | 984 | | | | | | |
| ШТК-М-42.8.10-4AAA | 129,15 | 143,50 | | | | 42 | 2030 | 1000 | 855 | 550 | 800 |
| Место 1 | | | 915 | 1975 | 170 | | | | | | |
| Место 2 | | | 1020 | 805 | 160 | | | | | | |
| Место 3 | | | 42 | 1937 | 984 | | | | | | |
| ШТК-М-42.8.10-4AAA-9005 | 129,15 | 143,50 | | | | 42 | 2030 | 1000 | 855 | 550 | 800 |
| Место 1 | | | 915 | 1975 | 170 | | | | | | |

| Артикул изделия | Масса нетто, кг | Масса брутто, кг | Габариты упаковки, мм | | | Высота, У | Высота, мм | Глубина, мм | Полезная глубина, мм | Распределенная нагрузка, кг | Ширина, мм |
|-------------------------|-----------------|------------------|-----------------------|------|-----|-----------|------------|-------------|----------------------|-----------------------------|------------|
| | | | 1020 | 805 | 160 | | | | | | |
| Место 2 | | | 1020 | 805 | 160 | | | | | | |
| Место 3 | | | 42 | 1937 | 984 | | | | | | |
| ШТК-М-47.6.6-1AAA | 103,41 | 114,90 | | | | 47 | 2250 | 600 | 455 | 650 | 600 |
| Место 1 | | | 715 | 2175 | 170 | | | | | | |
| Место 2 | | | 620 | 605 | 160 | | | | | | |
| Место 3 | | | 42 | 2167 | 584 | | | | | | |
| ШТК-М-47.6.6-1AAA-9005 | 103,41 | 114,90 | | | | 47 | 2250 | 600 | 455 | 650 | 600 |
| Место 1 | | | 715 | 2175 | 170 | | | | | | |
| Место 2 | | | 620 | 605 | 160 | | | | | | |
| Место 3 | | | 42 | 2167 | 584 | | | | | | |
| ШТК-М-47.6.6-3AAA | 102,24 | 113,60 | | | | 47 | 2250 | 600 | 455 | 650 | 600 |
| Место 1 | | | 715 | 2175 | 170 | | | | | | |
| Место 2 | | | 620 | 605 | 160 | | | | | | |
| Место 3 | | | 42 | 2167 | 584 | | | | | | |
| ШТК-М-47.6.6-4AAA | 103,50 | 115,00 | | | | 47 | 2250 | 600 | 455 | 650 | 600 |
| Место 1 | | | 715 | 2175 | 170 | | | | | | |
| Место 2 | | | 620 | 605 | 160 | | | | | | |
| Место 3 | | | 42 | 2167 | 584 | | | | | | |
| ШТК-М-47.6.8-1AAA | 116,28 | 129,20 | | | | 47 | 2250 | 800 | 655 | 650 | 600 |
| Место 1 | | | 715 | 2175 | 170 | | | | | | |
| Место 2 | | | 820 | 605 | 160 | | | | | | |
| Место 3 | | | 42 | 2167 | 754 | | | | | | |
| ШТК-М-47.6.8-1AAA-9005 | 116,28 | 129,20 | | | | 47 | 2250 | 800 | 655 | 650 | 600 |
| Место 1 | | | 715 | 2175 | 170 | | | | | | |
| Место 2 | | | 820 | 605 | 160 | | | | | | |
| Место 3 | | | 42 | 2167 | 754 | | | | | | |
| ШТК-М-47.6.8-3AAA | 115,11 | 127,90 | | | | 47 | 2250 | 800 | 655 | 650 | 600 |
| Место 1 | | | 715 | 2175 | 170 | | | | | | |
| Место 2 | | | 820 | 605 | 160 | | | | | | |
| Место 3 | | | 42 | 2167 | 754 | | | | | | |
| ШТК-М-47.6.8-4AAA | 116,37 | 129,30 | | | | 47 | 2250 | 800 | 655 | 650 | 600 |
| Место 1 | | | 715 | 2175 | 170 | | | | | | |
| Место 2 | | | 820 | 605 | 160 | | | | | | |
| Место 3 | | | 42 | 2167 | 754 | | | | | | |
| ШТК-М-47.6.8-4AAA | 120,96 | 134,40 | | | | 47 | 2250 | 800 | 655 | 650 | 600 |
| Место 1 | | | 715 | 2175 | 170 | | | | | | |
| Место 2 | | | 820 | 605 | 160 | | | | | | |
| Место 3 | | | 42 | 2167 | 754 | | | | | | |
| ШТК-М-47.6.10-1AAA | 126,54 | 140,60 | | | | 47 | 2250 | 1000 | 855 | 650 | 600 |
| Место 1 | | | 715 | 2175 | 170 | | | | | | |
| Место 2 | | | 1020 | 605 | 160 | | | | | | |
| Место 3 | | | 42 | 2167 | 984 | | | | | | |
| ШТК-М-47.6.10-1AAA-9005 | 126,54 | 140,60 | | | | 47 | 2250 | 1000 | 855 | 650 | 600 |
| Место 1 | | | 715 | 2175 | 170 | | | | | | |
| Место 2 | | | 1020 | 605 | 160 | | | | | | |
| Место 3 | | | 42 | 2167 | 984 | | | | | | |
| ШТК-М-47.6.10-3AAA | 125,37 | 139,30 | | | | 47 | 2250 | 1000 | 855 | 650 | 600 |
| Место 1 | | | 715 | 2175 | 170 | | | | | | |
| Место 2 | | | 1020 | 605 | 160 | | | | | | |
| Место 3 | | | 42 | 2167 | 984 | | | | | | |
| ШТК-М-47.6.10-4AAA | 126,63 | 140,70 | | | | 47 | 2250 | 1000 | 855 | 650 | 600 |
| Место 1 | | | 715 | 2175 | 170 | | | | | | |
| Место 2 | | | 1020 | 605 | 160 | | | | | | |
| Место 3 | | | 42 | 2167 | 984 | | | | | | |

| Артикул изделия | Масса нетто, кг | Масса брутто, кг | Габариты упаковки, мм | | | Высота, У | Высота, мм | Глубина, мм | Полезная глубина, мм | Распределенная нагрузка, кг | Ширина, мм |
|-------------------------|-----------------|------------------|-----------------------|------|-----|-----------|------------|-------------|----------------------|-----------------------------|------------|
| | | | | | | | | | | | |
| ШТК-М-47.6.10-44AA | 131,22 | 145,80 | | | | 47 | 2250 | 1000 | 855 | 650 | 600 |
| Место 1 | | | 715 | 2175 | 170 | | | | | | |
| Место 2 | | | 1020 | 605 | 160 | | | | | | |
| Место 3 | | | 42 | 2167 | 984 | | | | | | |
| ШТК-М-47.6.10-44AA-9005 | 131,22 | 145,80 | | | | 47 | 2250 | 1000 | 855 | 650 | 600 |
| Место 1 | | | 715 | 2175 | 170 | | | | | | |
| Место 2 | | | 1020 | 605 | 160 | | | | | | |
| Место 3 | | | 42 | 2167 | 984 | | | | | | |
| ШТК-М-47.8.8-1AAA | 135,27 | 150,30 | | | | 47 | 2250 | 800 | 655 | 650 | 800 |
| Место 1 | | | 915 | 2175 | 170 | | | | | | |
| Место 2 | | | 815 | 805 | 160 | | | | | | |
| Место 3 | | | 42 | 2167 | 754 | | | | | | |
| ШТК-М-47.8.8-1AAA-9005 | 135,27 | 150,30 | | | | 47 | 2250 | 800 | 655 | 650 | 800 |
| Место 1 | | | 915 | 2175 | 170 | | | | | | |
| Место 2 | | | 815 | 805 | 160 | | | | | | |
| Место 3 | | | 42 | 2167 | 754 | | | | | | |
| ШТК-М-47.8.8-3AAA | 133,20 | 148,00 | | | | 47 | 2250 | 800 | 655 | 650 | 800 |
| Место 1 | | | 915 | 2175 | 170 | | | | | | |
| Место 2 | | | 815 | 805 | 160 | | | | | | |
| Место 3 | | | 42 | 2167 | 754 | | | | | | |
| ШТК-М-47.8.8-4AAA | 134,82 | 149,80 | | | | 47 | 2250 | 800 | 655 | 650 | 800 |
| Место 1 | | | 915 | 2175 | 170 | | | | | | |
| Место 2 | | | 815 | 805 | 160 | | | | | | |
| Место 3 | | | 42 | 2167 | 754 | | | | | | |
| ШТК-М-47.8.8-4AAA | 134,37 | 149,30 | | | | 47 | 2250 | 800 | 655 | 650 | 800 |
| Место 1 | | | 915 | 2175 | 170 | | | | | | |
| Место 2 | | | 815 | 805 | 160 | | | | | | |
| Место 3 | | | 42 | 2167 | 754 | | | | | | |
| ШТК-М-47.8.10-1AAA | 145,08 | 161,20 | | | | 47 | 2250 | 1000 | 855 | 650 | 800 |
| Место 1 | | | 915 | 2175 | 170 | | | | | | |
| Место 2 | | | 1020 | 805 | 160 | | | | | | |
| Место 3 | | | 42 | 2167 | 984 | | | | | | |
| ШТК-М-47.8.10-1AAA-9005 | 145,08 | 161,20 | | | | 47 | 2250 | 1000 | 855 | 650 | 800 |
| Место 1 | | | 915 | 2175 | 170 | | | | | | |
| Место 2 | | | 1020 | 805 | 160 | | | | | | |
| Место 3 | | | 42 | 2167 | 984 | | | | | | |
| ШТК-М-47.8.10-3AAA | 143,01 | 158,90 | | | | 47 | 2250 | 1000 | 855 | 650 | 800 |
| Место 1 | | | 915 | 2175 | 170 | | | | | | |
| Место 2 | | | 1020 | 805 | 160 | | | | | | |
| Место 3 | | | 42 | 2167 | 984 | | | | | | |
| ШТК-М-47.8.10-4AAA | 144,18 | 160,20 | | | | 47 | 2250 | 1000 | 855 | 650 | 800 |
| Место 1 | | | 915 | 2175 | 170 | | | | | | |
| Место 2 | | | 1020 | 805 | 160 | | | | | | |
| Место 3 | | | 42 | 2167 | 984 | | | | | | |
| ШТК-М-47.8.10-4AAA-9005 | 144,18 | 160,20 | | | | 47 | 2250 | 1000 | 855 | 650 | 800 |
| Место 1 | | | 915 | 2175 | 170 | | | | | | |
| Место 2 | | | 1020 | 805 | 160 | | | | | | |
| Место 3 | | | 42 | 2167 | 984 | | | | | | |

Совместимость аксессуаров

| Высота, U | Серия ШТК-М | | | | | | | | | | | | |
|---------------------|-------------|----------|-----------|----------|----------|-----------|----------|-----------|----------|----------|-----------|----------|-----------|
| | 22-38 | | | 42 | | | | | 47 | | | | |
| Ширина, глубина, мм | 600, 600 | 600, 800 | 600, 1000 | 600, 600 | 600, 800 | 600, 1000 | 800, 800 | 800, 1000 | 600, 600 | 600, 800 | 600, 1000 | 800, 800 | 800, 1000 |
| Артикул | | | | | | | | | | | | | |
| ПТ-18 | • | • | • | • | • | • | • | • | • | • | • | • | • |
| БОН-19-1-24 | • | • | • | • | • | • | • | • | • | • | • | • | • |
| БОН-19-1-24-9005 | • | • | • | • | • | • | • | • | • | • | • | • | • |
| БОН-19-2-48 | • | • | • | • | • | • | • | • | • | • | • | • | • |
| БОН-19-2-48-9005 | • | • | • | • | • | • | • | • | • | • | • | • | • |
| БОН-19-3-72 | • | • | • | • | • | • | • | • | • | • | • | • | • |
| БОН-19-3-72-9005 | • | • | • | • | • | • | • | • | • | • | • | • | • |
| БОН-М2-1-19 | • | • | • | • | • | • | • | • | • | • | • | • | • |
| БОН-М2-1-19-9005 | • | • | • | • | • | • | • | • | • | • | • | • | • |
| БОН-19-1-24-П | • | • | • | • | • | • | • | • | • | • | • | • | • |
| БОН-19-1-24-П-9005 | • | • | • | • | • | • | • | • | • | • | • | • | • |
| БОН-19-2-48-П | • | • | • | • | • | • | • | • | • | • | • | • | • |
| БОН-19-2-48-П-9005 | • | • | • | • | • | • | • | • | • | • | • | • | • |
| БОН-19-1-24-В | • | • | • | • | • | • | • | • | • | • | • | • | • |
| БОН-19-1-24-В-9005 | • | • | • | • | • | • | • | • | • | • | • | • | • |
| БОН-19-2-48-В | • | • | • | • | • | • | • | • | • | • | • | • | • |
| БОН-19-2-48-В-9005 | • | • | • | • | • | • | • | • | • | • | • | • | • |
| СВ-45 | • | • | • | • | • | • | • | • | • | • | • | • | • |
| СВ-45-9005 | • | • | • | • | • | • | • | • | • | • | • | • | • |
| СВ-45У | • | • | • | • | • | • | • | • | • | • | • | • | • |
| СВ-45У-9005 | • | • | • | • | • | • | • | • | • | • | • | • | • |
| СВ-45АК | • | • | • | • | • | • | • | • | • | • | • | • | • |
| ТСВ-45 | • | • | • | • | • | • | • | • | • | • | • | • | • |
| ТСВ-45-9005 | • | • | • | • | • | • | • | • | • | • | • | • | • |
| СВ-58 | • | • | • | • | • | • | • | • | • | • | • | • | • |
| СВ-58-9005 | • | • | • | • | • | • | • | • | • | • | • | • | • |
| СВ-58У | • | • | • | • | • | • | • | • | • | • | • | • | • |
| СВ-58У-9005 | • | • | • | • | • | • | • | • | • | • | • | • | • |
| СВ-58АК | • | • | • | • | • | • | • | • | • | • | • | • | • |
| ТСВ-58 | • | • | • | • | • | • | • | • | • | • | • | • | • |
| ТСВ-58-9005 | • | • | • | • | • | • | • | • | • | • | • | • | • |
| СВ-62 | • | • | • | • | • | • | • | • | • | • | • | • | • |
| СВ-62-9005 | • | • | • | • | • | • | • | • | • | • | • | • | • |
| СВ-62У | • | • | • | • | • | • | • | • | • | • | • | • | • |
| СВ-62У-9005 | • | • | • | • | • | • | • | • | • | • | • | • | • |
| СВ-62АК | • | • | • | • | • | • | • | • | • | • | • | • | • |
| ТСВ-62 | • | • | • | • | • | • | • | • | • | • | • | • | • |
| ТСВ-62-9005 | • | • | • | • | • | • | • | • | • | • | • | • | • |
| СВ-75 | • | • | • | • | • | • | • | • | • | • | • | • | • |
| СВ-75-9005 | • | • | • | • | • | • | • | • | • | • | • | • | • |
| СВ-75У | • | • | • | • | • | • | • | • | • | • | • | • | • |
| СВ-75У-9005 | • | • | • | • | • | • | • | • | • | • | • | • | • |
| СВ-75АК | • | • | • | • | • | • | • | • | • | • | • | • | • |
| ТСВ-75 | • | • | • | • | • | • | • | • | • | • | • | • | • |
| ТСВ-75-9005 | • | • | • | • | • | • | • | • | • | • | • | • | • |
| ТСВ-Д-2U.450 | • | • | • | • | • | • | • | • | • | • | • | • | • |
| ТСВ-Д-2U.450-9005 | • | • | • | • | • | • | • | • | • | • | • | • | • |
| ТСВ-Д-3U.450 | • | • | • | • | • | • | • | • | • | • | • | • | • |
| ТСВ-Д-3U.450-9005 | • | • | • | • | • | • | • | • | • | • | • | • | • |
| МС-20 | • | • | • | • | • | • | • | • | • | • | • | • | • |
| МС-30 | • | • | • | • | • | • | • | • | • | • | • | • | • |
| МС-40 | • | • | • | • | • | • | • | • | • | • | • | • | • |
| МС-40-9005 | • | • | • | • | • | • | • | • | • | • | • | • | • |

| Высота, U | Серия ШТК-М | | | | | | | | | | | | |
|---------------------|-------------|----------|-----------|----------|----------|-----------|----------|-----------|----------|----------|-----------|----------|-----------|
| | 22-38 | | | 42 | | | | | 47 | | | | |
| Ширина, глубина, мм | 600, 600 | 600, 800 | 600, 1000 | 600, 600 | 600, 800 | 600, 1000 | 800, 800 | 800, 1000 | 600, 600 | 600, 800 | 600, 1000 | 800, 800 | 800, 1000 |
| Артикул | | | | | | | | | | | | | |
| R-FAN-2T | • | • | • | • | • | • | • | • | • | • | • | • | • |
| R-FAN-2T-9005 | • | • | • | • | • | • | • | • | • | • | • | • | • |
| R-FAN-3J | • | • | • | • | • | • | • | • | • | • | • | • | • |
| R-FAN-3J-9005 | • | • | • | • | • | • | • | • | • | • | • | • | • |
| R-FAN-3T | • | • | • | • | • | • | • | • | • | • | • | • | • |
| R-FAN-3T-9005 | • | • | • | • | • | • | • | • | • | • | • | • | • |
| R-FAN-3K-1U | • | • | • | • | • | • | • | • | • | • | • | • | • |
| R-FAN-3K-1U-9005 | • | • | • | • | • | • | • | • | • | • | • | • | • |
| R-FAN-6K-1U | • | • | • | • | • | • | • | • | • | • | • | • | • |
| R-FAN-6K-1U-9005 | • | • | • | • | • | • | • | • | • | • | • | • | • |
| R-FAN-F-IP21 | • | • | • | • | • | • | • | • | • | • | • | • | • |
| R-FAN-F-IP21-9005 | • | • | • | • | • | • | • | • | • | • | • | • | • |
| СМ | • | • | • | • | • | • | • | • | • | • | • | • | • |
| СМ-9005 | • | • | • | • | • | • | • | • | • | • | • | • | • |
| СБ | • | • | • | • | • | • | • | • | • | • | • | • | • |
| СБ-9005 | • | • | • | • | • | • | • | • | • | • | • | • | • |
| СБ-Б | • | • | • | • | • | • | • | • | • | • | • | • | • |
| СБ-Б-9005 | • | • | • | • | • | • | • | • | • | • | • | • | • |
| ГКО-4.62 | • | • | • | • | • | • | • | • | • | • | • | • | • |
| ГКО-4.62-9005 | • | • | • | • | • | • | • | • | • | • | • | • | • |
| ГКО-0-4.62 | • | • | • | • | • | • | • | • | • | • | • | • | • |
| ГКО-0-4.62-9005 | • | • | • | • | • | • | • | • | • | • | • | • | • |
| ГКО-1-6 | • | • | • | • | • | • | • | • | • | • | • | • | • |
| ГКО-1-6-9005 | • | • | • | • | • | • | • | • | • | • | • | • | • |
| ГКО-2-6 | • | • | • | • | • | • | • | • | • | • | • | • | • |
| ГКО-2-6-9005 | • | • | • | • | • | • | • | • | • | • | • | • | • |
| ГКО-1-9 | • | • | • | • | • | • | • | • | • | • | • | • | • |
| ГКО-1-9-9005 | • | • | • | • | • | • | • | • | • | • | • | • | • |
| ГКО-2-9 | • | • | • | • | • | • | • | • | • | • | • | • | • |
| ГКО-2-9-9005 | • | • | • | • | • | • | • | • | • | • | • | • | • |
| ГКО-У | • | • | • | • | • | • | • | • | • | • | • | • | • |
| ГКО-У-2 | • | • | • | • | • | • | • | • | • | • | • | • | • |
| ГКО-У-2-9005 | • | • | • | • | • | • | • | • | • | • | • | • | • |
| ГКО-0-1 | • | • | • | • | • | • | • | • | • | • | • | • | • |
| ГКО-0-1-9005 | • | • | • | • | • | • | • | • | • | • | • | • | • |
| ГКО-0-2 | • | • | • | • | • | • | • | • | • | • | • | • | • |
| ГКО-0-2-9005 | • | • | • | • | • | • | • | • | • | • | • | • | • |
| ГКО-Л-1 | • | • | • | • | • | • | • | • | • | • | • | • | • |
| ГКО-Л-1-9005 | • | • | • | • | • | • | • | • | • | • | • | • | • |
| ГКО-45-100 | • | • | • | • | • | • | • | • | • | • | • | • | • |
| УО-45 | • | • | • | • | • | • | • | • | • | • | • | • | • |
| УО-45У | • | • | • | • | • | • | • | • | • | • | • | • | • |
| ПЗ-19-500.200А | • | • | • | • | • | • | • | • | • | • | • | • | • |
| ПЗ-1000.200А | | | • | • | • | • | • | • | • | • | • | • | • |
| ПЗ-ШТК-М | • | • | • | • | • | • | • | • | • | • | • | • | • |
| ШТК-М-40 | • | • | • | • | • | • | • | • | • | • | • | • | • |
| ШТК-М-150 | • | • | • | • | • | • | • | • | • | • | • | • | • |
| КС-ШТК-М | • | • | • | • | • | • | • | • | • | • | • | • | • |
| КП-АВ | • | • | • | • | • | • | • | • | • | • | • | • | • |
| КП-АВ-9005 | • | • | • | • | • | • | • | • | • | • | • | • | • |
| STK-RACKMNT-2955 | • | • | • | • | • | • | • | • | • | • | • | • | • |
| КМ-1-50 | • | • | • | • | • | • | • | • | • | • | • | • | • |
| КМ-2-50 | • | • | • | • | • | • | • | • | • | • | • | • | • |

| Высота, U | Серия ШТК-М | | | | | | | | | | | | |
|---------------------|-------------|----------|-----------|----------|----------|-----------|----------|-----------|----------|----------|-----------|----------|-----------|
| | 22-38 | | | 42 | | | | | 47 | | | | |
| Ширина, глубина, мм | 600, 600 | 600, 800 | 600, 1000 | 600, 600 | 600, 800 | 600, 1000 | 800, 800 | 800, 1000 | 600, 600 | 600, 800 | 600, 1000 | 800, 800 | 800, 1000 |
| Артикул | | | | | | | | | | | | | |
| КМ-2-25 | • | • | • | • | • | • | • | • | • | • | • | • | • |
| КМД-ШТК-М-42-47 | | | | • | • | • | • | • | • | • | • | • | • |
| КМ-ШТК-М-33-47 | | | | • | • | • | • | • | • | • | • | • | • |
| RCKMNT-1RU | • | • | • | • | • | • | • | • | • | • | • | • | • |
| R-LED-220 | • | • | • | • | • | • | • | • | • | • | • | • | • |
| R-LED-220-B | • | • | • | • | • | • | • | • | • | • | • | • | • |
| R-LED-36 | • | • | • | • | • | • | • | • | • | • | • | • | • |
| R-LED-36-B | • | • | • | • | • | • | • | • | • | • | • | • | • |
| КВ-Щ-55.210А | • | • | • | • | • | • | • | • | • | • | • | • | • |
| КВ-Щ-55.210А-9005 | • | • | • | • | • | • | • | • | • | • | • | • | • |
| КВ-Щ-55.420А | • | • | • | • | • | • | • | • | • | • | • | • | • |
| КВ-Щ-55.420А-9005 | • | • | • | • | • | • | • | • | • | • | • | • | • |
| ВКО-М-22.75 | • | • | • | | | | | | | | | | |
| ВКО-М-22.75-9005 | • | • | • | | | | | | | | | | |
| ВКО-М-27.75 | • | • | • | | | | | | | | | | |
| ВКО-М-27.75-9005 | • | • | • | | | | | | | | | | |
| ВКО-М-33.75 | • | • | • | | | | | | | | | | |
| ВКО-М-33.75-9005 | • | • | • | | | | | | | | | | |
| ВКО-М-38.75 | • | • | • | | | | | | | | | | |
| ВКО-М-38.75-9005 | • | • | • | | | | | | | | | | |
| ВКО-М-42.75 | | | | • | • | • | • | • | | | | | |
| ВКО-М-42.75-9005 | | | | • | • | • | • | • | | | | | |
| ВКО-М-47.75 | | | | | | | | | • | • | • | • | • |
| ВКО-М-47.75-9005 | | | | | | | | | • | • | • | • | • |
| ВКО-М-22.150 | • | • | • | | | | | | | | | | |
| ВКО-М-22.150-9005 | • | • | • | | | | | | | | | | |
| ВКО-М-27.150 | • | • | • | | | | | | | | | | |
| ВКО-М-27.150-9005 | • | • | • | | | | | | | | | | |
| ВКО-М-33.150 | • | • | • | | | | | | | | | | |
| ВКО-М-33.150-9005 | • | • | • | | | | | | | | | | |
| ВКО-М-38.150 | • | • | • | | | | | | | | | | |
| ВКО-М-38.150-9005 | • | • | • | | | | | | | | | | |
| ВКО-М-42.150 | | | | • | • | • | • | • | | | | | |
| ВКО-М-42.150-9005 | | | | • | • | • | • | • | | | | | |
| ВКО-М-47.150 | | | | | | | | | • | • | • | • | • |
| ВКО-М-47.150-9005 | | | | | | | | | • | • | • | • | • |
| УО-39.2 | • | • | • | • | • | • | • | • | • | • | • | • | • |
| УО-45.2 | | • | • | • | • | • | • | • | | • | • | • | • |
| УО-58.2 | | • | • | • | • | • | • | • | | • | • | • | • |
| УО-45 | • | • | • | • | • | • | • | • | • | • | • | • | • |
| УО-58/62 | | • | • | • | • | • | • | • | | • | • | • | • |
| УО-75 | | | • | | • | | | | | | • | | • |
| УО-45У | • | • | • | • | • | • | • | • | • | • | • | • | • |
| УО-58/62У | | • | • | • | • | • | • | • | | • | • | • | • |
| УО-75У | | | • | | • | | | | | | • | | • |

ШКАФЫ ТЕЛЕКОММУНИКАЦИОННЫЕ НАПОЛЬНЫЕ ШТК-М ПРОФ В СБОРЕ



Шкаф телекоммуникационный модели ШТК–МП предназначен для размещения оборудования систем передачи и хранения информации. Изделие выполнено в системе несущих конструкций серии 482,6 мм (19") по ГОСТ 28601.2–90 (МЭК 297). Изделие выполнено в климатическом исполнении УХЛ4.2 по ГОСТ15150–90 и предназначено для эксплуатации в закрытых помещениях при температуре от +5 до +40 °С, при верхнем рабочем значении относительной влажности 80 % при температуре 25 °С.

Телекоммуникационный шкаф 19" ШТК–МП поставляется в собранном виде. Имеет две массивные сварные рамы, соединённые комплектом швеллеров, что обеспечивает повышенную жёсткость конструкции. Дверь имеет тонированное стекло. Верхняя часть шкафа блокируется панелью с кабельными вводами, нижняя закрыта фальшполом. Шкаф ШТК–МП имеет повышенную статистическую нагрузочную способность до 1350 кг. Доступ для монтажа, коммутации и обслуживания возможен с четырёх сторон: через съёмные боковые стенки, переднюю дверь и заднюю стенку. Стенки шкафа надёжно фиксируются пластиковыми защёлками и точечными замками. Шкаф имеет 4 оцинкованные вертикальные направляющие с удобной регулировкой по глубине. Крыша имеет два кабельных ввода 210x55 мм. Предусмотрено крепление вентиляторов серии R-FAN к крыше шкафа и фальшполу. Нижняя часть шкафа обеспечивает хороший доступ к коммуникациям в подготовленном помещении. В основании шкафа установлены винтовые опоры (ножки) и транспортировочные ролики. Предусмотрено крепление основания шкафа к полу. Шкаф имеет контур заземления, дополнительно (в комплектацию не входит) можно приобрести панель заземления длиной 500 мм или 1000 мм.

Напольный шкаф серии ШТК-МП предназначен для размещения активного и пассивного телекоммуникационного оборудования, в офисных и закрытых промышленных помещениях. Класс защиты обеспечиваемый оболочкой IP20 по ГОСТ 14254-96.

Производитель имеет право вносить изменения в конструкцию изделия без ухудшения его функциональных характеристик. Допустимая статическая распределенная нагрузка до 1350 кг.

Формирование артикула



Технические характеристики

| Артикул изделия | Масса нетто, кг | Масса брутто, кг | Габариты упаковки, мм | | | Высота, U | Глубина, мм | Вес изделия, кг | Полезная глубина, мм | Ширина, мм |
|--------------------------|-----------------|------------------|-----------------------|------|------|-----------|-------------|-----------------|----------------------|------------|
| | | | 800 | 2200 | 700 | | | | | |
| ШТК-МП-42.6.6-1AAA-9005 | 114,39 | 127,10 | 800 | 2200 | 700 | 42 | 600 | 135 | 385 | 600 |
| ШТК-МП-42.6.8-1AAA-9005 | 126,65 | 140,73 | 800 | 2200 | 900 | 42 | 800 | 150 | 585 | 600 |
| ШТК-МП-42.6.10-1AAA-9005 | 138,49 | 153,87 | 800 | 2200 | 1100 | 42 | 1000 | 165 | 785 | 600 |

Совместимость аксессуаров

| Ширина, глубина, мм | Серия ШТК-МП | | | Ширина, глубина, мм | Серия ШТК-МП | | |
|---------------------|--------------|---------|----------|---------------------|--------------|---------|----------|
| | 600, 600 | 600,800 | 600,1000 | | 600, 600 | 600,800 | 600,1000 |
| Артикул | | | | Артикул | | | |
| ПТ-18 | • | • | • | ГКО-О-4.62-9005 | • | • | • |
| БОН-19-1-24 | • | • | • | ГКО-1-6 | • | • | • |
| БОН-19-1-24-9005 | • | • | • | ГКО-1-6-9005 | • | • | • |
| БОН-19-2-48 | • | • | • | ГКО-2-6 | • | • | • |
| БОН-19-2-48-9005 | • | • | • | ГКО-2-6-9005 | • | • | • |
| БОН-19-3-72 | • | • | • | ГКО-1-9 | • | • | • |
| БОН-19-3-72-9005 | • | • | • | ГКО-1-9-9005 | • | • | • |
| БОН-М2-1-19 | • | • | • | ГКО-2-9 | • | • | • |
| БОН-М2-1-19-9005 | • | • | • | ГКО-2-9-9005 | • | • | • |
| БОН-19-1-24-П | • | • | • | ГКО-У | • | • | • |
| БОН-19-1-24-П-9005 | • | • | • | ГКО-У-2 | • | • | • |
| БОН-19-2-48-П | • | • | • | ГКО-У-2-9005 | • | • | • |
| БОН-19-2-48-П-9005 | • | • | • | ГКО-О-1 | • | • | • |
| БОН-19-1-24-В | • | • | • | ГКО-О-1-9005 | • | • | • |
| БОН-19-1-24-В-9005 | • | • | • | ГКО-О-2 | • | • | • |
| БОН-19-2-48-В | • | • | • | ГКО-О-2-9005 | • | • | • |
| БОН-19-2-48-В-9005 | • | • | • | ГКО-Л-1 | • | • | • |
| ТСВ-Д-2У.450 | • | • | • | ГКО-Л-1-9005 | • | • | • |
| ТСВ-Д-2У.450-9005 | • | • | • | ГКО-45-100 | • | • | • |
| ТСВ-Д-3У.450 | • | • | • | ВКО-СП-МП-42.120 | • | • | • |
| ТСВ-Д-3У.450-9005 | • | • | • | УО-45 | | • | • |
| МС-20 | • | • | • | УО-45У | | • | • |
| МС-30 | • | • | • | ПЗ-19-500.200А | • | • | • |
| МС-40 | • | • | • | ПЗ-1000.200А | • | • | • |
| МС-40-9005 | • | • | • | М-10 | • | • | • |
| R-FAN-3K-1U | • | • | • | КМ-1-50 | • | • | • |
| R-FAN-3K-1U-9005 | • | • | • | КМ-2-50 | • | • | • |
| R-FAN-F-IP21 | • | • | • | КМ-2-25 | • | • | • |
| R-FAN-F-IP21-9005 | • | • | • | RCKMNT-1RU | • | • | • |
| СМ | • | • | • | ОС-ШТК-СП-6.10 | | | • |
| СМ-9005 | • | • | • | R-LED-220 | • | • | • |
| СБ | • | • | • | R-LED-220-В | • | • | • |
| СБ-9005 | • | • | • | R-LED-36 | • | • | • |
| СБ-Б | • | • | • | R-LED-36-В | • | • | • |
| СБ-Б-9005 | • | • | • | КВ-Ц-55.210А | • | • | • |
| ГКО-4.62 | • | • | • | КВ-Ц-55.210А-9005 | • | • | • |
| ГКО-4.62-9005 | • | • | • | КВ-Ц-55.420А | • | • | • |
| ГКО-О-4.62 | • | • | • | КВ-Ц-55.420А-9005 | • | • | • |

ШКАФЫ ТЕЛЕКОММУНИКАЦИОННЫЕ СЕРВЕРНЫЕ НАПОЛЬНЫЕ ШТК-С



Шкаф серии ШТК-С предназначен для размещения серверного оборудования, организации центров хранения и обработки данных.

Шкаф имеет усиленную конструкцию. Включает две сварные рамы, соединённые комплектом швеллеров, основание и крышу. Лёгк в сборке. Распределенная вертикальная нагрузка до 1000 кг. Шкаф стандартно комплектуется одинарными или двойными перфорированными дверями с ригельными замками и боковыми стенками. Одинарные двери имеют как правую, так и левую навеску, угол открытия 180 градусов. Стенки надёжно фиксируются точечными замками.

Доступ для монтажа, коммутации и обслуживания возможен с четырёх сторон, через боковые легкосъёмные стенки, переднюю и заднюю двери. Шкаф имеет 4 оцинкованные вертикальные направляющие, регулируемые по глубине. Кабельные вводы находятся в основании и крыше шкафа. В крыше два ввода - 55x420 мм и два или четыре ввода - 110x420 мм в зависимости от исполнения, в основании восемь кабельных вводов - 100x150 мм.

Предусмотрены места для установки вентиляторных модулей R-FAN-2. В основание или крышу ШТК-С глубиной 1000 мм. возможна установка трёх вентиляторных модулей. В основание шкафа возможна установка поворотных роликов и винтовых опор (ножек), позволяющих компенсировать неровности пола. Шкаф имеет контур заземления, дополнительно (в комплектацию не входит) можно приобрести панель заземления длиной 500 мм или 1000 мм.

Поставляется разобранном в четырёх транспортных местах. Цвет (порошковая покраска с предварительным фосфатированием) - RAL 7035 светло-серый. По предварительному заказу возможен выпуск шкафов 37U, 47U, а также цвет - RAL 9005 чёрный.

Производитель имеет право вносить изменения в конструкцию изделия без ухудшения его функциональных характеристик. Шкаф выполнен в соответствии с требованиями стандарта IEC 60 297 «Конструкции механические серии 482,6 (19 дюймов)». Допустимая статическая распределенная нагрузка до 1000 кг.

Класс защиты обеспечиваемый оболочкой IP20 по ГОСТ 14254-96. Климатическое исполнение УХЛ4.2 по ГОСТ 15150-90.

Формирование артикула

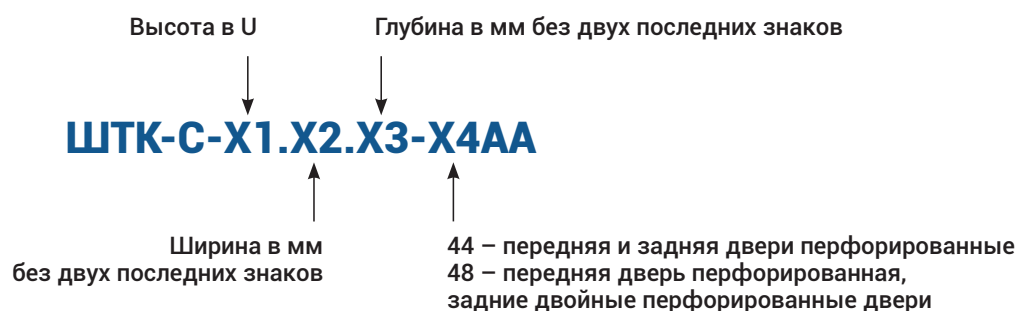

Технические характеристики

| Артикул изделия | Масса нетто, кг | Масса брутто, кг | Габариты упаковки, мм | | | Высота, U | Высота, мм | Глубина, мм | Полезная глубина, мм | Ширина, мм |
|--------------------|-----------------|------------------|-----------------------|------|------|-----------|------------|-------------|----------------------|------------|
| ШТК-С-33.6.10-44AA | 127,98 | 142,20 | | | | 33 | 1620 | 1050 | 850 | 600 |
| Место 1 | | | 665 | 1540 | 190 | | | | | |
| Место 2 | | | 690 | 1005 | 110 | | | | | |
| Место 3 | | | 52 | 1537 | 672 | | | | | |
| Место 4 | | | 55 | 885 | 1565 | | | | | |
| ШТК-С-33.6.12-44AA | 123,75 | 137,50 | | | | 33 | 1620 | 1250 | 1050 | 600 |
| Место 1 | | | 665 | 1535 | 281 | | | | | |
| Место 2 | | | 687 | 1202 | 107 | | | | | |
| Место 3 | | | 607 | 1537 | 130 | | | | | |
| ШТК-С-42.6.10-44AA | 154,53 | 171,70 | | | | 42 | 2020 | 1050 | 850 | 600 |
| Место 1 | | | 662 | 1932 | 187 | | | | | |
| Место 2 | | | 690 | 1005 | 110 | | | | | |
| Место 3 | | | 52 | 1932 | 672 | | | | | |
| Место 4 | | | 55 | 885 | 196 | | | | | |
| ШТК-С-42.6.10-48AA | 154,53 | 171,70 | | | | 42 | 2020 | 1050 | 850 | 600 |
| Место 1 | | | 662 | 1932 | 187 | | | | | |
| Место 2 | | | 690 | 1005 | 110 | | | | | |
| Место 3 | | | 52 | 1932 | 672 | | | | | |
| Место 4 | | | 55 | 885 | 196 | | | | | |
| ШТК-С-42.8.10-44AA | 134,55 | 149,50 | | | | 42 | 2020 | 1050 | 850 | 800 |
| Место 1 | | | 822 | 1927 | 182 | | | | | |
| Место 2 | | | 887 | 1002 | 107 | | | | | |
| Место 3 | | | 882 | 1937 | 130 | | | | | |
| ШТК-С-42.6.12-44AA | 145,35 | 161,50 | | | | 42 | 2030 | 1260 | 1050 | 600 |
| Место 1 | | | 662 | 1927 | 278 | | | | | |
| Место 2 | | | 687 | 1202 | 107 | | | | | |
| Место 3 | | | 607 | 1937 | 130 | | | | | |
| ШТК-С-42.6.12-48AA | 143,55 | 159,50 | | | | 42 | 2020 | 1250 | 1050 | 600 |
| Место 1 | | | 662 | 1927 | 278 | | | | | |
| Место 2 | | | 687 | 1202 | 107 | | | | | |
| Место 3 | | | 607 | 1937 | 130 | | | | | |
| ШТК-С-42.8.12-44AA | 133,83 | 148,70 | | | | 42 | 2020 | 1250 | 1050 | 800 |
| Место 1 | | | 822 | 1932 | 278 | | | | | |
| Место 2 | | | 887 | 1202 | 107 | | | | | |
| Место 3 | | | 807 | 1937 | 130 | | | | | |
| ШТК-С-45.6.10-44AA | 122,40 | 181,00 | | | | 45 | 2150 | 1060 | 850 | 600 |
| Место 1 | | | 662 | 2067 | 182 | | | | | |
| Место 2 | | | 690 | 1005 | 110 | | | | | |
| Место 3 | | | 52 | 2062 | 672 | | | | | |
| Место 4 | | | 55 | 885 | 209 | | | | | |
| ШТК-С-45.6.10-48AA | 165,60 | 184,00 | | | | 45 | 2150 | 1050 | 850 | 600 |
| Место 1 | | | 662 | 2067 | 182 | | | | | |
| Место 2 | | | 690 | 1005 | 110 | | | | | |
| Место 3 | | | 52 | 2062 | 672 | | | | | |
| Место 4 | | | 55 | 885 | 209 | | | | | |
| ШТК-С-45.8.10-44AA | 143,73 | 159,70 | | | | 45 | 2150 | 1050 | 850 | 800 |
| Место 1 | | | 822 | 2067 | 182 | | | | | |
| Место 2 | | | 887 | 1002 | 107 | | | | | |
| Место 3 | | | 882 | 2077 | 130 | | | | | |

| Артикул изделия | Масса нетто, кг | Масса брутто, кг | Габариты упаковки, мм | | | Высота, U | Высота, мм | Глубина, мм | Полезная глубина, мм | Ширина, мм |
|--------------------|-----------------|------------------|-----------------------|------|-----|-----------|------------|-------------|----------------------|------------|
| | | | | | | | | | | |
| ШТК-С-45.6.12-44AA | 150,75 | 167,50 | | | | 45 | 2150 | 1260 | 1050 | 600 |
| Место 1 | | | 662 | 2067 | 278 | | | | | |
| Место 2 | | | 687 | 1202 | 107 | | | | | |
| Место 3 | | | 607 | 2072 | 130 | | | | | |
| ШТК-С-45.6.12-48AA | 142,65 | 158,50 | | | | 45 | 2150 | 1250 | 1050 | 600 |
| Место 1 | | | 662 | 2067 | 278 | | | | | |
| Место 2 | | | 687 | 1202 | 107 | | | | | |
| Место 3 | | | 607 | 2072 | 130 | | | | | |
| ШТК-С-45.8.12-44AA | 160,20 | 178,00 | | | | 45 | 2150 | 1250 | 1050 | 800 |
| Место 1 | | | 822 | 2067 | 278 | | | | | |
| Место 2 | | | 887 | 1202 | 107 | | | | | |
| Место 3 | | | 807 | 2072 | 130 | | | | | |

Совместимость аксессуаров

| Высота, U | Серия ШТК-С | | | | | | | | | |
|---------------------|-------------|-----------|-----------|-----------|-----------|-----------|-----------|-----------|-----------|-----------|
| | 33 | | 42 | | | | 45 | | | |
| Ширина, глубина, мм | 600, 1000 | 600, 1200 | 600, 1000 | 800, 1000 | 600, 1200 | 800, 1200 | 600, 1000 | 800, 1000 | 600, 1200 | 800, 1200 |
| Артикул | | | | | | | | | | |
| ПТ-18 | • | • | • | • | • | • | • | • | • | • |
| БОН-19-1-24 | • | • | • | • | • | • | • | • | • | • |
| БОН-19-1-24-9005 | • | • | • | • | • | • | • | • | • | • |
| БОН-19-2-48 | • | • | • | • | • | • | • | • | • | • |
| БОН-19-2-48-9005 | • | • | • | • | • | • | • | • | • | • |
| БОН-19-3-72 | • | • | • | • | • | • | • | • | • | • |
| БОН-19-3-72-9005 | • | • | • | • | • | • | • | • | • | • |
| БОН-М2-1-19 | • | • | • | • | • | • | • | • | • | • |
| БОН-М2-1-19-9005 | • | • | • | • | • | • | • | • | • | • |
| БОН-19-1-24-П | • | • | • | • | • | • | • | • | • | • |
| БОН-19-1-24-П-9005 | • | • | • | • | • | • | • | • | • | • |
| БОН-19-2-48-П | • | • | • | • | • | • | • | • | • | • |
| БОН-19-2-48-П-9005 | • | • | • | • | • | • | • | • | • | • |
| БОН-19-1-24-В | • | • | • | • | • | • | • | • | • | • |
| БОН-19-1-24-В-9005 | • | • | • | • | • | • | • | • | • | • |
| БОН-19-2-48-В | • | • | • | • | • | • | • | • | • | • |
| БОН-19-2-48-В-9005 | • | • | • | • | • | • | • | • | • | • |
| СВ-58 | • | • | • | • | • | • | • | • | • | • |
| СВ-58-9005 | • | • | • | • | • | • | • | • | • | • |
| СВ-62 | • | • | • | • | • | • | • | • | • | • |
| СВ-62-9005 | • | • | • | • | • | • | • | • | • | • |
| СВ-100 | | • | | | • | • | | | • | • |
| СВ-100-9005 | | • | | | • | • | | | • | • |
| СВ-58У | • | • | • | • | • | • | • | • | • | • |
| СВ-58У-9005 | • | • | • | • | • | • | • | • | • | • |
| СВ-62У | • | • | • | • | • | • | • | • | • | • |
| СВ-62У-9005 | • | • | • | • | • | • | • | • | • | • |

| Высота, U | Серия ШТК-С | | | | | | | | | |
|---------------------|-------------|-----------|-----------|-----------|-----------|-----------|-----------|-----------|-----------|-----------|
| | 33 | | 42 | | | | 45 | | | |
| Ширина, глубина, мм | 600, 1000 | 600, 1200 | 600, 1000 | 800, 1000 | 600, 1200 | 800, 1200 | 600, 1000 | 800, 1000 | 600, 1200 | 800, 1200 |
| Артикул | | | | | | | | | | |
| СВ-100У | | • | | | • | • | | | • | • |
| СВ-100У-9005 | | • | | | • | • | | | • | • |
| СВ-58АК | • | • | • | • | • | • | • | • | • | • |
| СВ-62АК | • | • | • | • | • | • | • | • | • | • |
| СВ-100АК | | • | | | • | • | | | • | • |
| ТСВ-100 | | • | | | • | • | | | • | • |
| ТСВ-100-9005 | | • | | | • | • | | | • | • |
| ТСВ-Д-2U.450 | • | • | • | • | • | • | • | • | • | • |
| ТСВ-Д-2U.450-9005 | • | • | • | • | • | • | • | • | • | • |
| ТСВ-Д-3U.450 | • | • | • | • | • | • | • | • | • | • |
| ТСВ-Д-3U.450-9005 | • | • | • | • | • | • | • | • | • | • |
| МС-20 | • | • | • | • | • | • | • | • | • | • |
| МС-30 | • | • | • | • | • | • | • | • | • | • |
| МС-40 | • | • | • | • | • | • | • | • | • | • |
| МС-40-9005 | • | • | • | • | • | • | • | • | • | • |
| R-FAN-3K-1UK | • | • | • | • | • | • | • | • | • | • |
| R-FAN-3K-1U-9005 | • | • | • | • | • | • | • | • | • | • |
| R-FAN-F-IP21 | • | • | • | • | • | • | • | • | • | • |
| R-FAN-F-IP21-9005 | • | • | • | • | • | • | • | • | • | • |
| СМ | • | • | • | • | • | • | • | • | • | • |
| СМ-9005 | • | • | • | • | • | • | • | • | • | • |
| СБ | • | • | • | • | • | • | • | • | • | • |
| СБ-9005 | • | • | • | • | • | • | • | • | • | • |
| СБ-Б | • | • | • | • | • | • | • | • | • | • |
| СБ-Б-9005 | • | • | • | • | • | • | • | • | • | • |
| ГКО-4.62 | • | • | • | • | • | • | • | • | • | • |
| ГКО-4.62-9005 | • | • | • | • | • | • | • | • | • | • |
| ГКО-0-4.62 | • | • | • | • | • | • | • | • | • | • |
| ГКО-0-4.62-9005 | • | • | • | • | • | • | • | • | • | • |
| ГКО-1-6 | • | • | • | • | • | • | • | • | • | • |
| ГКО-1-6-9005 | • | • | • | • | • | • | • | • | • | • |
| ГКО-2-6 | • | • | • | • | • | • | • | • | • | • |
| ГКО-2-6-9005 | • | • | • | • | • | • | • | • | • | • |
| ГКО-1-9 | • | • | • | • | • | • | • | • | • | • |
| ГКО-1-9-9005 | • | • | • | • | • | • | • | • | • | • |
| ГКО-2-9 | • | • | • | • | • | • | • | • | • | • |
| ГКО-2-9-9005 | • | • | • | • | • | • | • | • | • | • |
| ГКО-У | • | • | • | • | • | • | • | • | • | • |
| ГКО-У-2 | • | • | • | • | • | • | • | • | • | • |
| ГКО-У-2-9005 | • | • | • | • | • | • | • | • | • | • |
| ГКО-0-1 | • | • | • | • | • | • | • | • | • | • |
| ГКО-0-1-9005 | • | • | • | • | • | • | • | • | • | • |
| ГКО-0-2 | • | • | • | • | • | • | • | • | • | • |

| Высота, U | Серия ШТК-С | | | | | | | | | |
|---------------------|-------------|-----------|-----------|-----------|-----------|-----------|-----------|-----------|-----------|-----------|
| | 33 | | 42 | | | | 45 | | | |
| Ширина, глубина, мм | 600, 1000 | 600, 1200 | 600, 1000 | 800, 1000 | 600, 1200 | 800, 1200 | 600, 1000 | 800, 1000 | 600, 1200 | 800, 1200 |
| Артикул | | | | | | | | | | |
| ГКО-О-2-9005 | • | • | • | • | • | • | • | • | • | • |
| ГКО-Л-1 | • | • | • | • | • | • | • | • | • | • |
| ГКО-Л-1-9005 | • | • | • | • | • | • | • | • | • | • |
| ГКО-45-100 | • | • | • | • | • | • | • | • | • | • |
| УО-45 | • | • | • | • | • | • | • | • | • | • |
| УО-58/62 | • | • | • | • | • | • | • | • | • | • |
| УО-75 | • | • | • | • | • | • | • | • | • | • |
| УО-100 | | | | | • | • | • | • | • | • |
| УО-45У | • | • | • | • | • | • | • | • | • | • |
| УО-58/62У | • | • | • | • | • | • | • | • | • | • |
| УО-75У | • | • | • | • | • | • | • | • | • | • |
| УО-100У | | | | | • | • | • | • | • | • |
| ПЗ-19-500.200А | • | • | • | • | • | • | • | • | • | • |
| ПЗ-1000.200А | • | • | • | • | • | • | • | • | • | • |
| ШТК-С-40 | • | • | • | • | • | • | • | • | • | • |
| ШТК-С-150 | • | • | • | • | • | • | • | • | • | • |
| КП-АВ | • | • | • | • | • | • | • | • | • | • |
| КП-АВ-9005 | • | • | • | • | • | • | • | • | • | • |
| STK-RACKMNT-2955 | • | • | • | • | • | • | • | • | • | • |
| KM-1-50 | • | • | • | • | • | • | • | • | • | • |
| KM-2-50 | • | • | • | • | • | • | • | • | • | • |
| KM-2-25 | • | • | • | • | • | • | • | • | • | • |
| RCKMNT-1RU | • | • | • | • | • | • | • | • | • | • |
| КП-АВ | • | • | • | • | • | • | • | • | • | • |
| КП-АВ-9005 | • | • | • | • | • | • | • | • | • | • |
| STK-RACKMNT-2955 | • | • | • | • | • | • | • | • | • | • |
| M-10 | | | | | | | | | | |
| KM-1-50 | • | • | • | • | • | • | • | • | • | • |
| KM-2-50 | • | • | • | • | • | • | • | • | • | • |
| KM-2-25 | • | • | • | • | • | • | • | • | • | • |
| RCKMNT-1RU | • | • | • | • | • | • | • | • | • | • |
| R-LED-220 | • | • | • | • | • | • | • | • | • | • |
| R-LED-220-B | • | • | • | • | • | • | • | • | • | • |
| R-LED-36 | • | • | • | • | • | • | • | • | • | • |
| R-LED-36-B | • | • | • | • | • | • | • | • | • | • |
| KB-Щ-55.210А | • | • | • | • | • | • | • | • | • | • |
| KB-Щ-55.210А-9005 | • | • | • | • | • | • | • | • | • | • |
| KB-Щ-55.420А | • | • | • | • | • | • | • | • | • | • |
| KB-Щ-55.420А-9005 | • | • | • | • | • | • | • | • | • | • |

ШКАФЫ ТЕЛЕКОММУНИКАЦИОННЫЕ СЕРВЕРНЫЕ НАПОЛЬНЫЕ ШТК-С ПРОФ



Шкаф телекоммуникационный ШТК-СП предназначен для размещения электронного и электротехнического оборудования, аппаратуры телекоммуникационных систем, передачи и хранения информации в закрытых помещениях.

Вид климатического исполнения О4.2 по ГОСТ 15150 с предельными рабочими температурами воздуха при эксплуатации от плюс 1°С до плюс 45°С и относительной влажности не более 80 при 20°С. Шкаф поставляется в полностью собранном виде с установленными металлическими дверями, задней и боковыми стенками, имеет степень защиты, обеспечиваемую оболочкой, IP20. Имеется возможность установки панелей системы несущих конструкций 482,6мм (19 дюймов) выполненной в соответствии с ГОСТ 28601.2 (МЭК 297).

Шкаф имеет две массивные сварные рамы, соединенные комплектом швеллеров, что обеспечивает повышенную жесткость конструкции. В зависимости от комплектации шкаф может поставляться с передней и задней перфорированными дверями (одностворчатыми или двухстворчатыми) усиленными боковыми стенками. Двери фиксируются замками с ручкой. Возможно установка двери как с левой, так и с правой стороны. Двери имеют возможность быстрого безинструментального снятия и установки. Боковые проемы закрываются двумя боковыми стенками. Стенки фиксируются точечными замками. Крыша имеет заглушенные отверстия под кабельные вводы. Так же в крыше предусмотрены отверстия для крепления кабельных каналов фиксатором КГЛ (в комплект поставки не входит).

Нижняя часть – полая, обеспечивающая хороший доступ к коммутациям в подготовленном помещении. В нижней части шкафа можно установить панели различного назначения (например, фальшпол ОС-ШТК-СП-х). Так же в нижней части шкафа установлены регулируемые опоры и транспортировочные ролики для перемещения шкафа без оборудования. Предусмотрено крепление основания шкафа к полу (кронштейны в базовой поставке крепят шкаф к деревянному поддону). Доступ для монтажа, коммутации и обслуживания оборудования возможен с четырех сторон: через боковые стенки, переднюю и заднюю двери. В базовой комплектации шкаф имеет 4 оцинкованные вертикальные направляющие, регулируемые по глубине. Предусмотрена система заземления (провода для заземления всех деталей шкафа входят в комплект поставки). Тыльная часть шкафа стандартно комплектуется вертикальными кабельными органайзерами шириной 116 мм, перфорированными для удобства размещения блоков розеточных (PDU), укладки и фиксации кабелей. В организаторах предусмотрена система отверстий для быстрой безинструментальной установки и снятия различных типов блоков и оборудования.

Формирование артикула

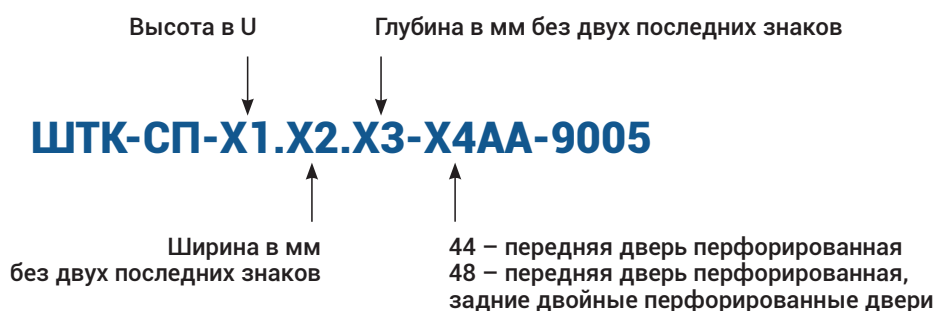

Технические характеристики

| Артикул изделия | Масса нетто, кг | Масса брутто, кг | Габариты упаковки, мм | | | Высота, U | Высота, мм | Глубина, мм | Полезная глубина, мм | Ширина, мм |
|--------------------------|-----------------|------------------|-----------------------|------|------|-----------|------------|-------------|----------------------|------------|
| ШТК-СП-42.6.10-44АА-9005 | 126,00 | 140,00 | 800 | 2200 | 1100 | 42 | 1950 | 930 | 690 | 600 |
| ШТК-СП-42.6.10-48АА-9005 | 142,20 | 158,00 | 800 | 2200 | 1100 | 42 | 1950 | 930 | 690 | 600 |
| ШТК-СП-42.6.12-44АА-9005 | 135,00 | 150,00 | 800 | 2200 | 1300 | 42 | 1950 | 1130 | 890 | 600 |
| ШТК-СП-42.6.12-48АА-9005 | 135,90 | 151,00 | 800 | 2200 | 1300 | 42 | 1950 | 1130 | 890 | 600 |
| ШТК-СП-42.8.10-44АА-9005 | 150,30 | 167,00 | 1000 | 2200 | 1100 | 42 | 1950 | 930 | 690 | 800 |
| ШТК-СП-42.8.10-48АА-9005 | 150,30 | 167,00 | 1000 | 2200 | 1100 | 42 | 1950 | 930 | 690 | 800 |
| ШТК-СП-42.8.12-44АА-9005 | 157,50 | 175,00 | 820 | 1190 | 2240 | 42 | 1950 | 1130 | 890 | 800 |
| ШТК-СП-42.8.12-48АА-9005 | 157,50 | 175,00 | 820 | 1190 | 2240 | 42 | 1950 | 1130 | 890 | 800 |
| ШТК-СП-48.6.10-44АА-9005 | 147,60 | 164,00 | 800 | 2305 | 1100 | 48 | 2215 | 930 | 690 | 600 |
| ШТК-СП-48.6.10-48АА-9005 | 148,50 | 165,00 | 800 | 2305 | 1100 | 48 | 2215 | 930 | 690 | 600 |
| ШТК-СП-48.6.12-44АА-9005 | 146,70 | 163,00 | 800 | 2305 | 1300 | 48 | 2215 | 1130 | 890 | 600 |
| ШТК-СП-48.6.12-48АА-9005 | 147,60 | 164,00 | 800 | 2305 | 1300 | 48 | 2215 | 1130 | 890 | 600 |
| ШТК-СП-48.8.10-44АА-9005 | 162,90 | 181,00 | 1000 | 2305 | 1100 | 48 | 2215 | 930 | 690 | 800 |
| ШТК-СП-48.8.10-48АА-9005 | 163,80 | 182,00 | 1000 | 2305 | 1100 | 48 | 2215 | 930 | 690 | 800 |
| ШТК-СП-48.8.12-44АА-9005 | 184,50 | 205,00 | 1000 | 2305 | 1300 | 48 | 2215 | 1130 | 890 | 800 |
| ШТК-СП-48.8.12-48АА-9005 | 179,10 | 199,00 | 1000 | 2305 | 1300 | 48 | 2215 | 1130 | 890 | 800 |

Совместимость аксессуаров

| Высота, U | Серия ШТК-СП | | | | | | | |
|---------------------|--------------|----------|-----------|-----------|----------|-----------|-----------|----------|
| | 42 | | | | 48 | | | |
| Ширина, глубина, мм | 600,1000 | 600,1200 | 800, 1000 | 800, 1200 | 600,1000 | 600, 1200 | 800, 1000 | 800,1200 |
| Артикул | | | | | | | | |
| ПТ-18 | • | • | • | • | • | • | • | • |
| БОН-19-1-24 | • | • | • | • | • | • | • | • |
| БОН-19-1-24-9005 | • | • | • | • | • | • | • | • |
| БОН-19-2-48 | • | • | • | • | • | • | • | • |
| БОН-19-2-48-9005 | • | • | • | • | • | • | • | • |
| БОН-19-3-72 | • | • | • | • | • | • | • | • |
| БОН-19-3-72-9005 | • | • | • | • | • | • | • | • |
| БОН-М2-1-19 | • | • | • | • | • | • | • | • |
| БОН-М2-1-19-9005 | • | • | • | • | • | • | • | • |
| БОН-19-1-24-П | • | • | • | • | • | • | • | • |
| БОН-19-1-24-П-9005 | • | • | • | • | • | • | • | • |
| БОН-19-2-48-П | • | • | • | • | • | • | • | • |
| БОН-19-2-48-П-9005 | • | • | • | • | • | • | • | • |
| БОН-19-1-24-В | • | • | • | • | • | • | • | • |
| БОН-19-1-24-В-9005 | • | • | • | • | • | • | • | • |
| БОН-19-2-48-В | • | • | • | • | • | • | • | • |
| БОН-19-2-48-В-9005 | • | • | • | • | • | • | • | • |
| СВ-58 | • | • | • | • | • | • | • | • |
| СВ-58-9005 | • | • | • | • | • | • | • | • |
| СВ-62 | • | • | • | • | • | • | • | • |
| СВ-62-9005 | • | • | • | • | • | • | • | • |
| СВ-100 | | • | | • | | • | | • |
| СВ-100-9005 | | • | | • | | • | | • |
| СВ-58У | • | • | • | • | • | • | • | • |
| СВ-58У-9005 | • | • | • | • | • | • | • | • |
| СВ-62У | • | • | • | • | • | • | • | • |
| СВ-62У-9005 | • | • | • | • | • | • | • | • |
| СВ-100У | | • | | • | | • | | • |
| СВ-100У-9005 | | • | | • | | • | | • |
| СВ-58АК | • | • | • | • | • | • | • | • |
| СВ-62АК | • | • | • | • | • | • | • | • |
| СВ-100АК | | • | | • | | • | | • |
| ТСВ-100 | | • | | • | | • | | • |
| ТСВ-100-9005 | | • | | • | | • | | • |
| ТСВ-Д-2U.450 | • | • | • | • | • | • | • | • |
| ТСВ-Д-2U.450-9005 | • | • | • | • | • | • | • | • |
| ТСВ-Д-3U.450 | • | • | • | • | • | • | • | • |
| ТСВ-Д-3U.450-9005 | • | • | • | • | • | • | • | • |
| МС-20 | • | • | • | • | • | • | • | • |
| МС-30 | • | • | • | • | • | • | • | • |
| МС-40 | • | • | • | • | • | • | • | • |
| МС-40-9005 | • | • | • | • | • | • | • | • |
| R-FAN-3K-1U | • | • | • | • | • | • | • | • |
| R-FAN-3K-1U-9005 | • | • | • | • | • | • | • | • |

| Высота, U | Серия ШТК-СП | | | | | | | |
|---------------------|--------------|----------|-----------|-----------|----------|-----------|-----------|----------|
| | 42 | | | | 48 | | | |
| Ширина, глубина, мм | 600,1000 | 600,1200 | 800, 1000 | 800, 1200 | 600,1000 | 600, 1200 | 800, 1000 | 800,1200 |
| Артикул | | | | | | | | |
| СМ | • | • | • | • | • | • | • | • |
| СМ-9005 | • | • | • | • | • | • | • | • |
| СБ | • | • | • | • | • | • | • | • |
| СБ-9005 | • | • | • | • | • | • | • | • |
| СБ-Б | • | • | • | • | • | • | • | • |
| СБ-Б-9005 | • | • | • | • | • | • | • | • |
| ГКО-4.62 | • | • | • | • | • | • | • | • |
| ГКО-4.62-9005 | • | • | • | • | • | • | • | • |
| ГКО-0-4.62 | • | • | • | • | • | • | • | • |
| ГКО-0-4.62-9005 | • | • | • | • | • | • | • | • |
| ГКО-1-6 | • | • | • | • | • | • | • | • |
| ГКО-1-6-9005 | • | • | • | • | • | • | • | • |
| ГКО-2-6 | • | • | • | • | • | • | • | • |
| ГКО-2-6-9005 | • | • | • | • | • | • | • | • |
| ГКО-1-9 | • | • | • | • | • | • | • | • |
| ГКО-1-9-9005 | • | • | • | • | • | • | • | • |
| ГКО-2-9 | • | • | • | • | • | • | • | • |
| ГКО-2-9-9005 | • | • | • | • | • | • | • | • |
| ГКО-У | • | • | • | • | • | • | • | • |
| ГКО-У-2 | • | • | • | • | • | • | • | • |
| ГКО-У-2-9005 | • | • | • | • | • | • | • | • |
| ГКО-0-1 | • | • | • | • | • | • | • | • |
| ГКО-0-1-9005 | • | • | • | • | • | • | • | • |
| ГКО-0-2 | • | • | • | • | • | • | • | • |
| ГКО-0-2-9005 | • | • | • | • | • | • | • | • |
| ГКО-Л-1 | • | • | • | • | • | • | • | • |
| ГКО-Л-1-9005 | • | • | • | • | • | • | • | • |
| ГКО-45-100 | • | • | • | • | • | • | • | • |
| ВКО-СП-МП-48.120 | | | | | • | • | • | • |
| УО-45 | • | • | • | • | • | • | • | • |
| УО-58/62 | • | • | • | • | • | • | • | • |
| УО-75 | | • | | • | | • | • | • |
| УО-45У | • | • | • | • | • | • | • | • |
| УО-58/62У | • | • | • | • | • | • | • | • |
| УО-75У | | • | | • | | • | • | • |
| ПЗ-19-500.200А | • | • | • | • | • | • | • | • |
| ПЗ-1000.200А | • | • | • | • | • | • | • | • |
| КС-СП-9005 | • | • | • | • | • | • | • | • |
| КП-АВ | • | • | • | • | • | • | • | • |
| КП-АВ-9005 | • | • | • | • | • | • | • | • |
| STK-RACKMNT-2955 | • | • | • | • | • | • | • | • |
| М-10 | • | • | • | • | • | • | • | • |
| КМ-1-50 | • | • | • | • | • | • | • | • |
| КМ-2-50 | • | • | • | • | • | • | • | • |

| Высота, U | Серия ШТК-СП | | | | | | | |
|---------------------|--------------|----------|-----------|-----------|----------|-----------|-----------|----------|
| | 42 | | | | 48 | | | |
| Ширина, глубина, мм | 600,1000 | 600,1200 | 800, 1000 | 800, 1200 | 600,1000 | 600, 1200 | 800, 1000 | 800,1200 |
| Артикул | | | | | | | | |
| КМ-2-25 | • | • | • | • | • | • | • | • |
| RCKMNT-1RU | • | • | • | • | • | • | • | • |
| КЛГ-100-9005 | • | • | • | • | • | • | • | • |
| КЛГ-200-9005 | • | • | • | • | • | • | • | • |
| КЛГ-300-9005 | • | • | • | • | • | • | • | • |
| КЛГ-400-9005 | • | • | • | • | • | • | • | • |
| R-LED-220 | • | • | • | • | • | • | • | • |
| R-LED-220-B | • | • | • | • | • | • | • | • |
| R-LED-36 | • | • | • | • | • | • | • | • |
| R-LED-36-B | • | • | • | • | • | • | • | • |
| КВ-Щ-55.210А | • | • | • | • | • | • | • | • |
| КВ-Щ-55.210А-9005 | • | • | • | • | • | • | • | • |

ШКАФЫ ТЕЛЕКОММУНИКАЦИОННЫЕ СЕРВЕРНЫЕ НАПОЛЬНЫЕ ШТК-С ПРОФ КОЛОКЕЙШН



Колокация, колокейшн (от фр. Colocation - совместное проживание) – услуга, состоящая в том, что Дата-центр размещает оборудование клиента на своей территории, подключает его к электричеству, обеспечивает обслужива-ние и подключение к каналам связи с высокой пропускной способностью.

Такое размещение позволяет сэкономить на организации канала связи от провайдера до клиента – последней мили. Чаще всего на колокацию ставят серверы, предназначенные для поддержания веб-сайтов и других сетевых служб с большим объёмом трафика.

Услуга Дата-центров по размещению серверов Colocation позволит вам разместить различные серверы любой конфигурации по доступной цене и не беспокоиться по поводу физической сохранности.

Серверный шкаф для совместного размещения ШТК-СП-К торговой марки ЦМО – это высококачественный многоуровневый монтажный шкаф, предназначенный для размещения оборудования промышленного стандарта, монтируемого в стойку шириной 482,6 мм (19 дюймов), выполненной в соответствии с ГОСТ 28601.2 (МЭК 297).

Изделие выполнено в климатическом исполнении УХЛ 4.2 по ГОСТ15150–90 и предназначено для эксплуатации в закрытых помещениях при температуре от +5 до +40°С, при верхнем рабочем значении относительной влажности 80 % при температуре 25°С.

Шкаф поставляется в собранном виде. Все замки имеют индивидуальные ключи. Серверные шкафы можно объединять при наличии или отсутствии установленных боковых панелей в целях выравнивания и повышения устойчивости. Положение дверей можно изменить таким образом, чтобы она распахивалась в другую сторону. Вертикальные юнитовые направляющие можно регулировать в зависимости от глубины оборудования. Площадь перфорации дверей 65 %. Промежуточную разделяющую отсеки полку нагружать не допускается!

Серверный шкаф ЦМО ШТК-СП-К – это шкаф с двумя или четырьмя отсеками для размещения оборудования, не требующих большого пространства в стойках. Этот шкаф с улучшенной безопасностью, рассчитанный на нескольких заказчиков, отличается небольшой шириной для оптимального использования пространства в центре обработки данных. Внутреннее пространство шкафа разделено на отсеки, к каждому из которых имеет доступ только арендатор. Это обеспечивается индивидуальными ключами, для запирающих устройств. Прокладка кабелей абонента через соседний отсек осуществляется через защитный кожух для исключения повреждений и доступа. Вертикальный кабельный организатор разработан таким образом чтобы иметь возможность сопрягаться с аксессуарами других производителей. Шкафы ШТК-СП-К можно объединять в ряд. Двери имеют быстросъёмную шарнирную конструкцию, которая не требует для снятия дополнительного инструмента. Вертикальные юнитовые направляющие можно регулировать индивидуально в каждом отсеке в зависимости от глубины оборудования. Зазор (для кабеля) между дверцей и вертикальной юнитовой направляющей 100 мм, что допускает использование множества различных аксессуаров и коннекторов в данном пространстве и обеспечивает удобство в разводке кабельного хозяйства. В передней и задней рамах имеются места для крепления дополнительных аксессуаров, блоков розеточных, организаторов и т.п. Шкаф имеет контур заземления, дополнительно (в комплектацию не входит) можно приобрести панель заземления длиной 500 мм или 1000 мм.

Допустимая статическая распределенная нагрузка указана в таблице ниже.

Формирование артикула



Технические характеристики

| Артикул изделия | Масса нетто, кг | Масса брутто, кг | Габариты упаковки, мм | | | Высота, U | Высота, мм | Глубина, мм | Полезная глубина, мм | Распределенная нагрузка, кг | Ширина, мм |
|---------------------------|-----------------|------------------|-----------------------|------|------|-----------|------------|-------------|----------------------|-----------------------------|------------|
| | | | 650 | 1780 | 1100 | | | | | | |
| ШТК-СП-К-2-40.6.10-44АА-С | 151,75 | 168,61 | 650 | 1780 | 1100 | 40 | 2000 | 1000 | 675 | 1050 | 600 |
| ШТК-СП-К-2-40.6.12-44АА-С | 157,76 | 175,29 | 650 | 1780 | 1300 | 40 | 2000 | 1200 | 875 | 1250 | 600 |
| ШТК-СП-К-2-46.6.10-44АА-С | 165,42 | 183,81 | 650 | 2045 | 1100 | 46 | 2270 | 1000 | 675 | 1050 | 600 |
| ШТК-СП-К-2-46.6.12-44АА-С | 177,87 | 197,63 | 650 | 2045 | 1300 | 46 | 2270 | 1200 | 875 | 1250 | 600 |
| ШТК-СП-К-4-44.6.10-44АА-С | 185 | 205 | 650 | 2430 | 1100 | 44 | 2250 | 1000 | 675 | 1000 | 600 |
| ШТК-СП-К-4-44.6.12-44АА-С | 203 | 223 | 650 | 2430 | 1300 | 44 | 2250 | 1200 | 875 | 1000 | 600 |

Совместимость аксессуаров

| Высота, U | Серия ШТК-СП-К | | | |
|---------------------|----------------|-----------|-----------|-----------|
| | 40 | | 46 | |
| Ширина, глубина, мм | 600, 1000 | 600, 1200 | 600, 1000 | 600, 1200 |
| Артикул | | | | |
| ПТ-18 | • | • | • | • |
| БОН-19-1-24 | • | • | • | • |
| БОН-19-1-24-9005 | • | • | • | • |
| БОН-19-2-48 | • | • | • | • |
| БОН-19-2-48-9005 | • | • | • | • |
| БОН-19-3-72 | • | • | • | • |
| БОН-19-3-72-9005 | • | • | • | • |
| БОН-М2-1-19 | • | • | • | • |
| БОН-М2-1-19-9005 | • | • | • | • |
| БОН-19-1-24-П | • | • | • | • |
| БОН-19-1-24-П-9005 | • | • | • | • |
| БОН-19-2-48-П | • | • | • | • |
| БОН-19-2-48-П-9005 | • | • | • | • |
| БОН-19-1-24-В | • | • | • | • |
| БОН-19-1-24-В-9005 | • | • | • | • |
| БОН-19-2-48-В | • | • | • | • |
| БОН-19-2-48-В-9005 | • | • | • | • |
| СВ-58 | • | • | • | • |
| СВ-58-9005 | • | • | • | • |
| СВ-62 | • | • | • | • |
| СВ-62-9005 | • | • | • | • |

| Высота, U | Серия ШТК-СП-К | | | |
|---------------------|----------------|-----------|-----------|-----------|
| | 40 | | 46 | |
| Ширина, глубина, мм | 600, 1000 | 600, 1200 | 600, 1000 | 600, 1200 |
| Артикул | | | | |
| СВ-100 | | • | | • |
| СВ-100-9005 | | • | | |
| СВ-58У | • | • | • | • |
| СВ-58У-9005 | • | • | • | • |
| СВ-62У | • | • | • | • |
| СВ-62У-9005 | • | • | • | • |
| СВ-100У | | • | | • |
| СВ-100У-9005 | | • | | |
| СВ-58АК | • | • | • | • |
| СВ-62АК | • | • | • | • |
| СВ-100АК | | • | | • |
| ТСВ-100 | | • | | • |
| ТСВ-100-9005 | | • | | • |
| ТСВ-Д-2U.450 | • | • | • | • |
| ТСВ-Д-2U.450-9005 | • | • | • | • |
| ТСВ-Д-3U.450 | • | • | • | • |
| ТСВ-Д-3U.450-9005 | • | • | • | • |
| МС-20 | • | • | • | • |
| МС-30 | • | • | • | • |
| МС-40 | • | • | • | • |
| МС-40-9005 | • | • | • | • |
| R-FAN-3K-1U | • | • | • | • |
| R-FAN-3K-1U-9005 | • | • | • | • |
| СМ | • | • | • | • |
| СМ-9005 | • | • | • | • |
| СБ | • | • | • | • |
| СБ-9005 | • | • | • | • |
| СБ-Б | • | • | • | • |
| СБ-Б-9005 | • | • | • | • |
| ГКО-4.62 | • | • | • | • |
| ГКО-4.62-9005 | • | • | • | • |
| ГКО-0-4.62 | • | • | • | • |
| ГКО-0-4.62-9005 | • | • | • | • |
| ГКО-1-6 | • | • | • | • |
| ГКО-1-6-9005 | • | • | • | • |
| ГКО-2-6 | • | • | • | • |
| ГКО-2-6-9005 | • | • | • | • |
| ГКО-1-9 | • | • | • | • |
| ГКО-1-9-9005 | • | • | • | • |
| ГКО-2-9 | • | • | • | • |
| ГКО-2-9-9005 | • | • | • | • |
| ГКО-У | • | • | • | • |
| ГКО-У-2 | • | • | • | • |
| ГКО-У-2-9005 | • | • | • | • |

| Высота, U | Серия ШТК-СП-К | | | |
|---------------------|----------------|-----------|-----------|-----------|
| | 40 | | 46 | |
| Ширина, глубина, мм | 600, 1000 | 600, 1200 | 600, 1000 | 600, 1200 |
| Артикул | | | | |
| ГКО-О-1 | • | • | • | • |
| ГКО-О-1-9005 | • | • | • | • |
| ГКО-О-2 | • | • | • | • |
| ГКО-О-2-9005 | • | • | • | • |
| ГКО-Л-1 | • | • | • | • |
| ГКО-Л-1-9005 | • | • | • | • |
| ГКО-45-100 | • | • | • | • |
| ВКО-СП-МП-48.120 | | | | |
| УО-45 | • | • | • | • |
| УО-58/62 | • | • | • | • |
| УО-75 | | • | | • |
| УО-45У | • | • | • | • |
| УО-58/62У | • | • | • | • |
| УО-75У | | • | | • |
| ПЗ-19-500.200А | • | • | • | • |
| ПЗ-1000.200А | | | • | • |
| КС-СП-9005 | • | • | • | • |
| КП-АВ | • | • | • | • |
| КП-АВ-9005 | • | • | • | • |
| STK-RACKMNT-2955 | • | • | • | • |
| М-10 | • | • | • | • |
| КМ-1-50 | • | • | • | • |
| КМ-2-50 | • | • | • | • |
| КМ-2-25 | • | • | • | • |
| RCKMNT-1RU | • | • | • | • |
| КЛГ-100-9005 | | | | |
| КЛГ-200-9005 | | | | |
| КЛГ-300-9005 | | | | |
| КЛГ-400-9005 | | | | |
| R-LED-220 | • | • | • | • |
| R-LED-220-B | • | • | • | • |
| R-LED-36 | • | • | • | • |
| R-LED-36-B | • | • | • | • |

ШКАФЫ ТЕЛЕКОММУНИКАЦИОННЫЕ В АНТИВАНДАЛЬНОМ ИСПОЛНЕНИИ

ШКАФЫ ТЕЛЕКОММУНИКАЦИОННЫЕ АНТИВАНДАЛЬНЫЕ НАСТЕННЫЕ



Шкафы шириной 500 мм имеют пенальную конструкцию с вертикальным расположением оборудования, шкафы шириной 520 мм обычной конструкции с горизонтальным расположением оборудования.

Антивандальный шкаф пенального типа предназначен для установки в местах с ограниченным контролем доступа. Вертикальное расположение оборудования позволяет сократить пространство необходимое для размещения шкафа. Дверь пенального типа удобна при установке и обслуживании оборудования.

Шкаф имеет цельнометаллическую сварную конструкцию, выполнен из стали толщиной 1,5 мм. Дверь пенального типа, имеет ребра жёсткости и удобную ручку-углубление. Фиксируется замком стойким к подбору ключей и механическим повреждениям.

Для установки и коммутации оборудования предусмотрена возможность демонтажа двери. Шкаф комплектуется парой вертикальных направляющих, регулируемых по глубине. Боковые стенки имеют отверстия для охлаждения оборудования. Шкаф крепится к стене анкерными болтами (в комплект поставки не входят), через усиленные отверстия в задней стенке.

Кабельные вводы расположены в задней части шкафа, имеют дополнительную защиту, размер – 40x40 мм. (60x60 мм. для 9 U). Предусмотрена система заземления. Цвет – RAL 7035 светло-серый, RAL 9005 чёрный (по предварительному заказу).

Производитель имеет право вносить изменения в конструкцию изделия без ухудшения его функциональных характеристик. Шкаф выполнен в соответствии с требованиями стандарта IEC 60 297 «Конструкции механические серии 482,6 (19 дюймов)». Класс защиты обеспечиваемый оболочкой IP21 по ГОСТ 14254-96. Климатическое исполнение УХЛ4.2 по ГОСТ 15150-90. Допустимая статическая распределенная нагрузка указана в таблице ниже.

Шкаф шириной 520 мм изготовлен из стали толщиной 1,5 мм, дверь 2 мм. Передний проем и дверь усилены швеллером, имеют пенорезиновый уплотнитель. Дверь съёмная, фиксируется замком стойким к подбору ключей и механическим повреждениям. Со стороны петель дверь имеет дополнительную механическую защиту. Угол открывания двери – 180°, обеспечивает хороший доступ для монтажа и коммутации оборудования. Шкаф комплектуется двумя парами вертикальных (юнитовых) направляющих, регулируемых по глубине. Для вентиляции оборудования предусмотрены отверстия в боковых стенках шкафа 125-125 мм. Отверстия блокируются металлическими заглушками или перфорированными панелями (входят в комплект поставки).

Шкаф крепится к стене анкерными болтами (входят в комплект поставки) через отверстия в задней стенке, усиленной ребрами жесткости. Предусмотрены защищенные кабельные вводы и система заземления. Шкаф поставляется в собранном виде.

Производитель имеет право вносить изменения в конструкцию изделия без ухудшения его функциональных характеристик. Шкаф выполнен в соответствии с требованиями стандарта IEC 60 297 «Конструкции механические серии 482,6 (19 дюймов)». IP 43.

Формирование артикула



Технические характеристики

| Артикул изделия | Масса нетто, кг | Масса брутто, кг | Габариты упаковки, мм | | | Высота, U | Высота, мм | Глубина, мм | Полезная глубина, мм | Распределенная нагрузка, кг | Ширина, мм |
|-----------------|-----------------|------------------|-----------------------|-----|-----|-----------|------------|-------------|----------------------|-----------------------------|------------|
| ШРН-А-6.500 | 24,21 | 26,90 | 527 | 612 | 312 | 6 | 600 | 500 | 475 | 50 | 600 |
| ШРН-А-9.500 | 37,80 | 42,00 | 527 | 612 | 452 | 9 | 600 | 500 | 475 | 50 | 600 |
| ШРН-А-9.520 | 3,33 | 3,70 | 550 | 620 | 525 | 9 | 500 | 530 | 450 | 50 | 600 |
| ШРН-А-12.520 | 35,15 | 39,05 | 642 | 537 | 617 | 12 | 633 | 530 | 450 | 70 | 600 |
| ШРН-А-15.520 | 40,86 | 45,40 | 772 | 537 | 617 | 15 | 770 | 530 | 450 | 70 | 600 |

Совместимость аксессуаров

| Артикул | Серия ШРН-А | Артикул | Серия ШРН-А |
|--------------------|-------------|------------------|-------------|
| ПТ-18 | • | ГКО-1-6 | • |
| БОН-19-1-24 | • | ГКО-1-6-9005 | • |
| БОН-19-1-24-9005 | • | ГКО-2-6 | • |
| БОН-19-2-48 | • | ГКО-2-6-9005 | • |
| БОН-19-2-48-9005 | • | ГКО-1-9 | • |
| БОН-19-3-72 | • | ГКО-1-9-9005 | • |
| БОН-19-3-72-9005 | • | ГКО-2-9 | • |
| БОН-М2-1-19 | • | ГКО-2-9-9005 | • |
| БОН-М2-1-19-9005 | • | ГКО-У | • |
| БОН-19-1-24-П | • | ГКО-У-2 | • |
| БОН-19-1-24-П-9005 | • | ГКО-У-2-9005 | • |
| БОН-19-2-48-П | • | ГКО-О-1 | • |
| БОН-19-2-48-П-9005 | • | ГКО-О-1-9005 | • |
| БОН-19-1-24-В | • | ГКО-О-2 | • |
| БОН-19-1-24-В-9005 | • | ГКО-О-2-9005 | • |
| БОН-19-2-48-В | • | ГКО-Л-1 | • |
| БОН-19-2-48-В-9005 | • | ГКО-Л-1-9005 | • |
| ТСВ-Д-2U.450 | • | ГКО-45-100 | • |
| ТСВ-Д-2U.450-9005 | • | ПЗ-19-500.200А | • |
| ТСВ-Д-3U.450 | • | КП-АВ | • |
| ТСВ-Д-3U.450-9005 | • | КП-АВ-9005 | • |
| МС-20 | • | STK-RACKMNT-2955 | • |
| МС-30 | • | КМ-1-50 | • |
| МС-40 | • | КМ-2-50 | • |
| МС-40-9005 | • | КМ-2-25 | • |
| R-FAN-1T | • | RCKMNT-1RU | • |
| R-FAN-3K-1U | • | R-LED-220 | • |
| ГКО-4.62 | • | R-LED-220-B | • |
| ГКО-4.62-9005 | • | R-LED-36 | • |
| ГКО-О-4.62 | • | R-LED-36-B | • |
| ГКО-О-4.62-9005 | • | | |

ШКАФЫ ТЕЛЕКОММУНИКАЦИОННЫЕ АНТИВАНДАЛЬНЫЕ НАПОЛЬНЫЕ



Предназначен для размещения большого количества оборудования в местах с ограниченным контролем доступа. Имеет повышенную устойчивость к деформации и взлому.

Конструкция шкафа цельнометаллическая сварная. Дверь съёмная, фиксируется замком стойким к подбору ключей и механическим повреждениям, обеспечивает хороший доступ для монтажа и коммутации оборудования. Со стороны петель дверь имеет дополнительную механическую защиту. Шкаф комплектуется парой вертикальных (юнитовых) направляющих, регулируемых по глубине. Предусмотрена возможность крепления опорных уголков для размещения тяжелого оборудования на задней стенке шкафа (уголки в комплект поставки не входят). Для вентиляции оборудования предусмотрены отверстия в боковых стенках шкафа. Отверстия блокируются металлическими заглушками или перфорированными панелями (входят в комплект поставки). Цоколь шкафа имеет кабельный ввод (240x50 мм) и регулируемые по высоте опоры. Крыша также снабжена кабельным вводом 240x50 мм. Предусмотрена возможность дополнительной фиксации шкафа к стене, через отверстия в задней стенке.

Для удобства монтажа и коммутации оборудования доступен широкий спектр аксессуаров. Предусмотрена система заземления. Цвет – RAL 7035 светло-серый, RAL 9005 чёрный (по предварительному заказу).

Производитель имеет право вносить изменения в конструкцию изделия без ухудшения его функциональных характеристик. Шкаф выполнен в соответствии с требованиями стандарта IEC 60 297 «Конструкции механические серии 482,6 (19 дюймов)». Класс защиты обеспечиваемый оболочкой IP21 по ГОСТ 14254-96. Климатическое исполнение УХЛ4.2 по ГОСТ 15150-90. Допустимая статическая распределенная нагрузка до 250 кг.

Формирование артикула

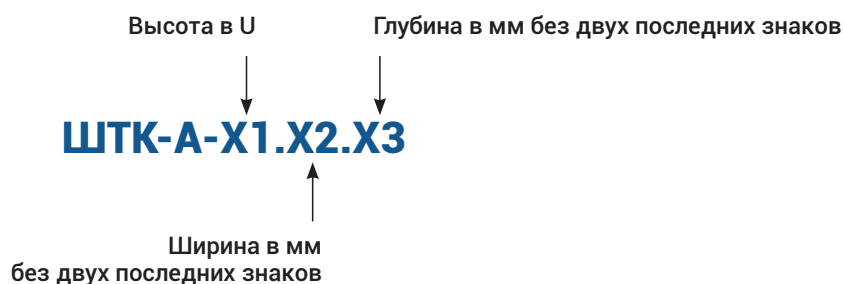

Технические характеристики

| Артикул изделия | Масса нетто, кг | Масса брутто, кг | Габариты упаковки, мм | | | Высота, U | Высота, мм | Глубина, мм | Полезная глубина, мм | Распределенная нагрузка, кг | Ширина, мм |
|-----------------|-----------------|------------------|-----------------------|-----|-----|-----------|------------|-------------|----------------------|-----------------------------|------------|
| | | | 892 | 602 | 528 | | | | | | |
| ШТК-А-18.6.5 | 60,30 | 67,00 | 892 | 602 | 528 | 18 | 910 | 447 | 445 | 250 | 630 |
| ШТК-А-22.6.5 | 67,50 | 75,00 | 1072 | 602 | 528 | 22 | 1055 | 447 | 445 | 250 | 600 |

Совместимость аксессуаров

| Высота, U | Серия ШТК-СП-К | | Высота, U | Серия ШТК-СП-К | |
|--------------------|----------------|----|------------------|----------------|----|
| | 18 | 22 | | 18 | 22 |
| Артикул | | | Артикул | | |
| ПТ-18 | • | • | ГКО-1-6-9005 | • | • |
| БОН-19-1-24 | • | • | ГКО-2-6 | • | • |
| БОН-19-1-24-9005 | • | • | ГКО-2-6-9005 | • | • |
| БОН-19-2-48 | • | • | ГКО-1-9 | • | • |
| БОН-19-2-48-9005 | • | • | ГКО-1-9-9005 | • | • |
| БОН-19-3-72 | • | • | ГКО-2-9 | • | • |
| БОН-19-3-72-9005 | • | • | ГКО-2-9-9005 | • | • |
| БОН-М2-1-19 | • | • | ГКО-У | • | • |
| БОН-М2-1-19-9005 | • | • | ГКО-У-2 | • | • |
| БОН-19-1-24-П | • | • | ГКО-У-2-9005 | • | • |
| БОН-19-1-24-П-9005 | • | • | ГКО-О-1 | • | • |
| БОН-19-2-48-П | • | • | ГКО-О-1-9005 | • | • |
| БОН-19-2-48-П-9005 | • | • | ГКО-О-2 | • | • |
| БОН-19-1-24-В | • | • | ГКО-О-2-9005 | • | • |
| БОН-19-1-24-В-9005 | • | • | ГКО-Л-1 | • | • |
| БОН-19-2-48-В | • | • | ГКО-Л-1-9005 | • | • |
| БОН-19-2-48-В-9005 | • | • | ГКО-45-100 | • | • |
| ТСВ-Д-2U.450 | • | • | УО-ШТК-А | • | • |
| ТСВ-Д-2U.450-9005 | • | • | ПЗ-19-500.200А | • | • |
| ТСВ-Д-3U.450 | • | • | ПЗ-1000.200А | • | • |
| ТСВ-Д-3U.450-9005 | • | • | КП-АВ | • | • |
| МС-20 | • | • | КП-АВ-9005 | • | • |
| МС-30 | • | • | STK-RACKMNT-2955 | • | • |
| МС-40 | • | • | KM-1-50 | • | • |
| МС-40-9005 | • | • | KM-2-50 | • | • |
| R-FAN-1T | • | • | KM-2-25 | • | • |
| R-FAN-3K-1U | • | • | RCKMNT-1RU | • | • |
| ГКО-4.62 | • | • | R-LED-220 | • | • |
| ГКО-4.62-9005 | • | • | R-LED-220-B | • | • |
| ГКО-О-4.62 | • | • | R-LED-36 | • | • |
| ГКО-О-4.62-9005 | • | • | R-LED-36-B | • | • |
| ГКО-1-6 | • | • | | | |

СТОЙКИ ТЕЛЕКОММУНИКАЦИОННЫЕ

СТОЙКИ ТЕЛЕКОММУНИКАЦИОННЫЕ СЕРВЕРНЫЕ



Серверная телекоммуникационная стойка предназначена для размещения серверов и другого активного и пассивного оборудования. Удобна для использования в закрытых подготовленных помещениях, где необходим открытый доступ к установленному оборудованию и хорошее охлаждение.

Стойка имеет полностью разборную двухрамную конструкцию, каркас повышенной жёсткости скреплен болтами с внутренними шестигранниками. На вертикальные направляющие нанесена юнитовая маркировка.

Стойка фиксируется к полу анкерными болтами, либо устанавливается на регулируемые по высоте опоры (ножки), анкерные болты в комплект поставки не входят. Для уменьшения площади установки, предусмотрено два варианта монтажа опорных кронштейнов - наружу и внутрь стойки. Размер по основанию (ширина/глубина): при сложенных внутрь опорных кронштейнах 560x770/1030 мм., при разложенных 560x1035/1280 мм. Стойки могут крепиться между собой комплектом соединения или через вертикальный кабельный органайзер. Для удобства монтажа и коммутации оборудования предусмотрена система заземления и широкий спектр аксессуаров. Стойки поставляются в разобранном виде.

Производитель имеет право вносить изменения в конструкцию изделия без ухудшения его функциональных характеристик. Стойка выполнена в соответствии с требованиями стандарта IEC 60 297 «Конструкции механические серии 482,6 (19 дюймов)». Климатическое исполнение УХЛ4.2 по ГОСТ 15150-90. Допустимая статическая распределенная нагрузка 320..480 кг (в зависимости от размера стойки – см.таблицу ниже).

Формирование артикула



Технические характеристики

| Артикул изделия | Масса нетто, кг | Масса брутто, кг | Габариты упаковки, мм | | | Высота, U | Высота, мм | Глубина, мм | Полезная глубина, мм | Распределенная нагрузка, кг | Ширина, мм |
|----------------------|-----------------|------------------|-----------------------|------|----|-----------|------------|-------------|----------------------|-----------------------------|------------|
| | | | 125 | 1600 | 90 | | | | | | |
| СТК-С-33.2.750 | 27,45 | 30,50 | 125 | 1600 | 90 | 33 | 1580 | 770/1035 | 750 | 320 | 560 |
| Место 1 | | | 692 | 777 | 67 | | | | | | |
| Место 2 | | | | | | | | | | | |
| СТК-С-33.2.750-9005 | 27,45 | 30,50 | 125 | 1600 | 90 | 33 | 1580 | 770/1035 | 750 | 320 | 560 |
| Место 1 | | | 692 | 777 | 67 | | | | | | |
| Место 2 | | | | | | | | | | | |
| СТК-С-33.2.1000 | 30,24 | 33,60 | 125 | 1600 | 90 | 33 | 1580 | 1030/1280 | 1000 | 380 | 560 |
| Место 1 | | | 692 | 1017 | 67 | | | | | | |
| Место 2 | | | | | | | | | | | |
| СТК-С-33.2.1000-9005 | 30,24 | 33,60 | 125 | 1600 | 90 | 33 | 1580 | 1030/1280 | 1000 | 380 | 560 |
| Место 1 | | | 692 | 1017 | 67 | | | | | | |
| Место 2 | | | | | | | | | | | |
| СТК-С-38.2.750 | 29,70 | 33,00 | 125 | 1820 | 90 | 38 | 1803 | 770/1035 | 750 | 350 | 560 |
| Место 1 | | | 692 | 777 | 67 | | | | | | |
| Место 2 | | | | | | | | | | | |
| СТК-С-38.2.750-9005 | 29,70 | 33,00 | 125 | 1820 | 90 | 38 | 1803 | 770/1035 | 750 | 350 | 560 |
| Место 1 | | | 692 | 777 | 67 | | | | | | |
| Место 2 | | | | | | | | | | | |
| СТК-С-38.2.1000 | 32,49 | 36,10 | 125 | 1820 | 90 | 38 | 1803 | 1030/1280 | 1000 | 420 | 560 |
| Место 1 | | | 692 | 1017 | 67 | | | | | | |
| Место 2 | | | | | | | | | | | |
| СТК-С-38.2.1000-9005 | 32,49 | 36,10 | 125 | 1820 | 90 | 38 | 1803 | 1030/1280 | 1000 | 420 | 560 |
| Место 1 | | | 692 | 1017 | 67 | | | | | | |
| Место 2 | | | | | | | | | | | |
| СТК-С-42.2.750 | 49,05 | 54,50 | 42 | 2000 | 90 | 42 | 1980 | 770/1035 | 750 | 400 | 560 |
| Место 1 | | | 692 | 777 | 67 | | | | | | |
| Место 2 | | | | | | | | | | | |

| Артикул изделия | Масса нетто, кг | Масса брутто, кг | Габариты упаковки, мм | | | Высота, U | Высота, мм | Глубина, мм | Полезная глубина, мм | Распределенная нагрузка, кг | Ширина, мм |
|----------------------|-----------------|------------------|-----------------------|------|----|-----------|------------|-------------|----------------------|-----------------------------|------------|
| | | | | | | | | | | | |
| СТК-С-42.2.750-9005 | 49,05 | 54,50 | | | | 42 | 1980 | 770/1035 | 750 | 400 | 560 |
| Место 1 | | | 42 | 2000 | 90 | | | | | | |
| Место 2 | | | 692 | 777 | 67 | | | | | | |
| СТК-С-42.2.1000 | 51,84 | 57,60 | | | | 42 | 2000 | 1030/1280 | 1000 | 450 | 560 |
| Место 1 | | | 42 | 2000 | 90 | | | | | | |
| Место 2 | | | 692 | 1017 | 67 | | | | | | |
| СТК-С-42.2.1000-9005 | 51,84 | 57,60 | | | | 42 | 2000 | 1030/1280 | 1000 | 450 | 560 |
| Место 1 | | | 42 | 2000 | 90 | | | | | | |
| Место 2 | | | 692 | 1017 | 67 | | | | | | |
| СТК-С-45.2.750 | 33,30 | 37,00 | | | | 45 | 2115 | 770/1035 | 750 | 430 | 560 |
| Место 1 | | | 125 | 2150 | 90 | | | | | | |
| Место 2 | | | 692 | 777 | 67 | | | | | | |
| СТК-С-45.2.750-9005 | 33,30 | 37,00 | | | | 45 | 2115 | 770/1035 | 750 | 430 | 560 |
| Место 1 | | | 125 | 2150 | 90 | | | | | | |
| Место 2 | | | 692 | 777 | 67 | | | | | | |
| СТК-С-45.2.1000 | 36,09 | 40,10 | | | | 45 | 2115 | 1030/1280 | 1000 | 480 | 560 |
| Место 1 | | | 125 | 2150 | 90 | | | | | | |
| Место 2 | | | 692 | 1017 | 67 | | | | | | |
| СТК-С-45.2.1000-9005 | 36,09 | 40,10 | | | | 45 | 2115 | 1030/1280 | 1000 | 480 | 560 |
| Место 1 | | | 125 | 2150 | 90 | | | | | | |
| Место 2 | | | 692 | 1017 | 67 | | | | | | |

Совместимость аксессуаров

| Высота, U | Серия СТК-С | | | | | | | |
|--------------------|-------------|------|-----|------|-----|------|-----|------|
| | 33 | | 38 | | 42 | | 45 | |
| | 750 | 1000 | 750 | 1000 | 750 | 1000 | 750 | 1000 |
| Ширина, мм | | | | | | | | |
| Артикул | | | | | | | | |
| ПТ-18 | • | • | • | • | • | • | • | • |
| БОН-19-1-24 | • | • | • | • | • | • | • | • |
| БОН-19-1-24-9005 | • | • | • | • | • | • | • | • |
| БОН-19-2-48 | • | • | • | • | • | • | • | • |
| БОН-19-2-48-9005 | • | • | • | • | • | • | • | • |
| БОН-19-3-72 | • | • | • | • | • | • | • | • |
| БОН-19-3-72-9005 | • | • | • | • | • | • | • | • |
| БОН-М2-1-19 | • | • | • | • | • | • | • | • |
| БОН-М2-1-19-9005 | • | • | • | • | • | • | • | • |
| БОН-19-1-24-П | • | • | • | • | • | • | • | • |
| БОН-19-1-24-П-9005 | • | • | • | • | • | • | • | • |
| БОН-19-2-48-П | • | • | • | • | • | • | • | • |
| БОН-19-2-48-П-9005 | • | • | • | • | • | • | • | • |
| БОН-19-1-24-В | • | • | • | • | • | • | • | • |
| БОН-19-1-24-В-9005 | • | • | • | • | • | • | • | • |
| БОН-19-2-48-В | • | • | • | • | • | • | • | • |
| БОН-19-2-48-В-9005 | • | • | • | • | • | • | • | • |
| СВ-75 | • | | • | | • | | • | |
| СВ-75-9005 | • | | • | | • | | • | |
| СВ-75У | • | | • | | • | | • | |
| СВ-75У-9005 | • | | • | | • | | • | |
| СВ-75АК | • | | • | | • | | • | |
| ТСВ-75 | • | | • | | • | | • | |
| ТСВ-75-9005 | • | | • | | • | | • | |
| СВ-100 | | • | | • | | • | | • |
| СВ-100-9005 | | • | | • | | • | | • |
| СВ-100У | | • | | • | | • | | • |
| СВ-100У-9005 | | • | | • | | • | | • |
| СВ-100АК | | • | | • | | • | | • |
| ТСВ-100 | | • | | • | | • | | • |
| ТСВ-100-9005 | | • | | • | | • | | • |
| ТСВ-Д-2U.450 | • | • | • | • | • | • | • | • |
| ТСВ-Д-2U.450-9005 | • | • | • | • | • | • | • | • |

| Высота, U | Серия СТК-С | | | | | | | |
|-------------------|-------------|------|-----|------|-----|------|-----|------|
| | 33 | | 38 | | 42 | | 45 | |
| Ширина, мм | 750 | 1000 | 750 | 1000 | 750 | 1000 | 750 | 1000 |
| Артикул | | | | | | | | |
| ТСВ-Д-3U.450 | • | • | • | • | • | • | • | • |
| ТСВ-Д-3U.450-9005 | • | • | • | • | • | • | • | • |
| МС-20 | • | • | • | • | • | • | • | • |
| МС-30 | • | • | • | • | • | • | • | • |
| МС-40 | • | • | • | • | • | • | • | • |
| МС-40-9005 | • | • | • | • | • | • | • | • |
| ТСВ-К-СТК | • | • | • | • | • | • | • | • |
| ТСВ-КС | • | • | • | • | • | • | • | • |
| R-FAN-3K-1U | • | • | • | • | • | • | • | • |
| R-FAN-3K-1U-9005 | • | • | • | • | • | • | • | • |
| СМ | • | • | • | • | • | • | • | • |
| СМ-9005 | • | • | • | • | • | • | • | • |
| СБ | • | • | • | • | • | • | • | • |
| СБ-9005 | • | • | • | • | • | • | • | • |
| СБ-Б | • | • | • | • | • | • | • | • |
| СБ-Б-9005 | • | • | • | • | • | • | • | • |
| ГКО-4.62 | • | • | • | • | • | • | • | • |
| ГКО-4.62-9005 | • | • | • | • | • | • | • | • |
| ГКО-0-4.62 | • | • | • | • | • | • | • | • |
| ГКО-0-4.62-9005 | • | • | • | • | • | • | • | • |
| ГКО-1-6 | • | • | • | • | • | • | • | • |
| ГКО-1-6-9005 | • | • | • | • | • | • | • | • |
| ГКО-2-6 | • | • | • | • | • | • | • | • |
| ГКО-2-6-9005 | • | • | • | • | • | • | • | • |
| ГКО-1-9 | • | • | • | • | • | • | • | • |
| ГКО-1-9-9005 | • | • | • | • | • | • | • | • |
| ГКО-2-9 | • | • | • | • | • | • | • | • |
| ГКО-2-9-9005 | • | • | • | • | • | • | • | • |
| ГКО-У | • | • | • | • | • | • | • | • |
| ГКО-У-2 | • | • | • | • | • | • | • | • |
| ГКО-У-2-9005 | • | • | • | • | • | • | • | • |
| ГКО-0-1 | • | • | • | • | • | • | • | • |
| ГКО-0-1-9005 | • | • | • | • | • | • | • | • |
| ГКО-0-2 | • | • | • | • | • | • | • | • |
| ГКО-0-2-9005 | • | • | • | • | • | • | • | • |
| ГКО-Л-1 | • | • | • | • | • | • | • | • |
| ГКО-Л-1-9005 | • | • | • | • | • | • | • | • |
| ГКО-45-100 | • | • | • | • | • | • | • | • |
| ПЗ-19-500.200А | • | • | • | • | • | • | • | • |
| ПЗ-1000.200А | • | • | • | • | • | • | • | • |
| ПЗ-СТК | • | • | • | • | • | • | • | • |
| СТК-50 | • | • | • | • | • | • | • | • |
| КС-СТК | • | • | • | • | • | • | • | • |
| КП-АВ | • | • | • | • | • | • | • | • |
| КП-АВ-9005 | • | • | • | • | • | • | • | • |
| STK-RACKMNT-2955 | • | • | • | • | • | • | • | • |
| КМ-1-50 | • | • | • | • | • | • | • | • |
| КМ-2-50 | • | • | • | • | • | • | • | • |
| КМ-2-25 | • | • | • | • | • | • | • | • |
| RCKMNT-1RU | • | • | • | • | • | • | • | • |
| R-LED-220 | • | • | • | • | • | • | • | • |
| R-LED-220-B | • | • | • | • | • | • | • | • |
| R-LED-36 | • | • | • | • | • | • | • | • |
| R-LED-36-B | • | • | • | • | • | • | • | • |
| ВКО-СТК-33 | • | • | | | | | | |
| ВКО-СТК-33-9005 | • | • | | | | | | |
| ВКО-СТК-38 | | | • | • | | | | |
| ВКО-СТК-38-9005 | | | • | • | | | | |
| ВКО-СТК-42 | | | | | • | • | | |
| ВКО-СТК-42-9005 | | | | | • | • | | |

СТОЙКИ ТЕЛЕКОММУНИКАЦИОННЫЕ УНИВЕРСАЛЬНЫЕ ОДНОРАМНЫЕ



Универсальные телекоммуникационные стойки предназначены для открытого размещения активного и пассивного оборудования. Удобны для использования в закрытых подготовленных помещениях, где необходим свободный доступ к установленному оборудованию и хорошее охлаждение.

Стойки имеют полностью разборную однорамную конструкцию, каркас повышенной жёсткости скреплен болтами с внутренними шестигранниками. Вертикальные направляющие имеют юнитовую маркировку. Для удобства монтажа и коммутации оборудования предусмотрены развитая перфорация, широкий спектр аксессуаров и система заземления. При организации крупных коммутационных узлов возможно крепление стоек между собой через вертикальный кабельный органайзер. Удобство установки обеспечивают массивные опорные кронштейны и регулируемые винтовые опоры (ножки), компенсирующие неровности пола.

Высота Универсальных телекоммуникационных стоек – 24U, 33U, 42U, 47U, 49U. Поставляются в разобранном виде.

Производитель имеет право вносить изменения в конструкцию изделия без ухудшения его функциональных характеристик. Стойка выполнена в соответствии с требованиями стандарта IEC 60 297 «Конструкции механические серии 482,6 (19 дюймов)». Климатическое исполнение УХЛ4.2 по ГОСТ 15150-90. Допустимая статическая распределенная нагрузка 180..220 кг (в зависимости от размера стойки – см.таблицу ниже).

Формирование артикула

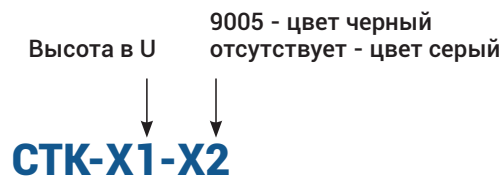

Технические характеристики

| Артикул изделия | Масса нетто, кг | Масса брутто, кг | Габариты упаковки, мм | | | Высота, U | Высота, мм | Глубина, мм | Распределенная нагрузка, кг | Ширина, мм |
|-----------------|-----------------|------------------|-----------------------|------|-----|-----------|------------|-------------|-----------------------------|------------|
| | | | | | | | | | | |
| СТК-24 | 14,40 | 16,00 | 132 | 1222 | 132 | 24 | 1220 | 600 | 130 | 620 |
| СТК-33 | 16,20 | 18,00 | 132 | 1602 | 132 | 33 | 1603 | 600 | 180 | 600 |
| СТК-33-9005 | 16,20 | 18,00 | 132 | 1602 | 132 | 33 | 1603 | 600 | 180 | 600 |
| СТК-38 | 18,00 | 20,00 | 132 | 1832 | 132 | 38 | 1826 | 600 | 190 | 620 |
| СТК-42 | 18,90 | 21,00 | 132 | 2002 | 132 | 42 | 2003 | 600 | 200 | 600 |
| СТК-42-9005 | 18,90 | 21,00 | 132 | 2002 | 132 | 42 | 2003 | 600 | 200 | 600 |
| СТК-47 | 23,40 | 26,00 | 132 | 2202 | 132 | 47 | 2225 | 600 | 210 | 600 |
| СТК-49 | 24,03 | 26,70 | 132 | 2302 | 132 | 49 | 2314 | 600 | 220 | 600 |

Совместимость аксессуаров

| Высота, U | Серия СТК | | | | | |
|--------------------|-----------|----|----|----|----|----|
| | 24 | 33 | 38 | 42 | 47 | 49 |
| Артикул | | | | | | |
| ПТ-18 | • | • | • | • | • | • |
| БОН-19-1-24 | • | • | • | • | • | • |
| БОН-19-1-24-9005 | • | • | • | • | • | • |
| БОН-19-2-48 | • | • | • | • | • | • |
| БОН-19-2-48-9005 | • | • | • | • | • | • |
| БОН-19-3-72 | • | • | • | • | • | • |
| БОН-19-3-72-9005 | • | • | • | • | • | • |
| БОН-М2-1-19 | • | • | • | • | • | • |
| БОН-М2-1-19-9005 | • | • | • | • | • | • |
| БОН-19-1-24-П | • | • | • | • | • | • |
| БОН-19-1-24-П-9005 | • | • | • | • | • | • |
| БОН-19-2-48-П | • | • | • | • | • | • |
| БОН-19-2-48-П-9005 | • | • | • | • | • | • |
| БОН-19-1-24-В | • | • | • | • | • | • |
| БОН-19-1-24-В-9005 | • | • | • | • | • | • |
| БОН-19-2-48-В | • | • | • | • | • | • |
| БОН-19-2-48-В-9005 | • | • | • | • | • | • |
| ТСВ-Д-2U.450 | • | • | • | • | • | • |
| ТСВ-Д-2U.450-9005 | • | • | • | • | • | • |
| ТСВ-Д-3U.450 | • | • | • | • | • | • |
| ТСВ-Д-3U.450-9005 | • | • | • | • | • | • |
| МС-20 | • | • | • | • | • | • |
| МС-30 | • | • | • | • | • | • |
| МС-40 | • | • | • | • | • | • |
| МС-40-9005 | • | • | • | • | • | • |
| ТСВ-К-СТК | • | • | • | • | • | • |
| ТСВ-КС | • | • | • | • | • | • |
| МС-30.2 | • | • | • | • | • | • |
| МС-40.2 | • | • | • | • | • | • |
| МС-40.2-9005 | • | • | • | • | • | • |
| МС-40/2-АК | • | • | • | • | • | • |
| R-FAN-3K-1U | • | • | • | • | • | • |
| R-FAN-3K-1U-9005 | • | • | • | • | • | • |
| СМ | • | • | • | • | • | • |
| СМ-9005 | • | • | • | • | • | • |
| СБ | • | • | • | • | • | • |
| СБ-9005 | • | • | • | • | • | • |
| СБ-Б | • | • | • | • | • | • |

| Высота, U | Серия СТК | | | | | |
|------------------|-----------|----|----|----|----|----|
| | 24 | 33 | 38 | 42 | 47 | 49 |
| Артикул | | | | | | |
| СБ-Б-9005 | • | • | • | • | • | • |
| ГКО-4.62 | • | • | • | • | • | • |
| ГКО-4.62-9005 | • | • | • | • | • | • |
| ГКО-0-4.62 | • | • | • | • | • | • |
| ГКО-0-4.62-9005 | • | • | • | • | • | • |
| ГКО-1-6 | • | • | • | • | • | • |
| ГКО-1-6-9005 | • | • | • | • | • | • |
| ГКО-2-6 | • | • | • | • | • | • |
| ГКО-2-6-9005 | • | • | • | • | • | • |
| ГКО-1-9 | • | • | • | • | • | • |
| ГКО-1-9-9005 | • | • | • | • | • | • |
| ГКО-2-9 | • | • | • | • | • | • |
| ГКО-2-9-9005 | • | • | • | • | • | • |
| ГКО-У | • | • | • | • | • | • |
| ГКО-У-2 | • | • | • | • | • | • |
| ГКО-У-2-9005 | • | • | • | • | • | • |
| ГКО-0-1 | • | • | • | • | • | • |
| ГКО-0-1-9005 | • | • | • | • | • | • |
| ГКО-0-2 | • | • | • | • | • | • |
| ГКО-0-2-9005 | • | • | • | • | • | • |
| ГКО-Л-1 | • | • | • | • | • | • |
| ГКО-Л-1-9005 | • | • | • | • | • | • |
| ГКО-45-100 | • | • | • | • | • | • |
| УО-СТК | • | • | • | • | • | • |
| ПЗ-19-500.200А | • | • | • | • | • | • |
| ПЗ-1000.200А | • | • | • | • | • | • |
| ПЗ-СТК | • | • | • | • | • | • |
| СТК-50 | • | • | • | • | • | • |
| КС-СТК-К | • | • | • | • | • | • |
| КП-АВ | • | • | • | • | • | • |
| КП-АВ-9005 | • | • | • | • | • | • |
| STK-RACKMNT-2955 | • | • | • | • | • | • |
| KM-1-50 | • | • | • | • | • | • |
| KM-2-50 | • | • | • | • | • | • |
| KM-2-25 | • | • | • | • | • | • |
| RCKMNT-1RU | • | • | • | • | • | • |
| R-LED-220 | • | • | • | • | • | • |
| R-LED-220-B | • | • | • | • | • | • |
| R-LED-36 | • | • | • | • | • | • |
| R-LED-36-B | • | • | • | • | • | • |
| ВКО-СТК-33 | | • | | | | |
| ВКО-СТК-33-9005 | | • | | | | |
| ВКО-СТК-38 | | | • | | | |
| ВКО-СТК-38-9005 | | | • | | | |
| ВКО-СТК-42 | | | | • | | |
| ВКО-СТК-42-9005 | | | | • | | |
| ВКО-СТК-47 | | | | | • | |
| ВКО-СТК-47-9005 | | | | | • | |
| ВКО-СТК-49 | | | | | | • |
| ВКО-СТК-49-9005 | | | | | | • |

СТОЙКИ ТЕЛЕКОММУНИКАЦИОННЫЕ УНИВЕРСАЛЬНЫЕ ДВУХРАМНЫЕ



Универсальные телекоммуникационные стойки 19" предназначены для открытого размещения активного и пассивного оборудования. Универсальные стойки 19" удобны для использования в закрытых подготовленных помещениях, где необходим свободный доступ к установленному оборудованию и хорошее охлаждение.

Универсальные стойки 19" имеют полностью разборную двухрамную конструкцию, каркас повышенной жёсткости скреплен болтами с внутренними шестигранниками. Вертикальные направляющие имеют юнитовую маркировку. Для удобства монтажа и коммутации оборудования предусмотрены развитая перфорация, широкий спектр аксессуаров и система заземления. Двухрамная универсальная стойка 19" имеет регулировку полезной глубины 750/620/580/450. При организации крупных коммутационных узлов возможно крепление стоек между собой через вертикальный кабельный органайзер. Удобство установки обеспечивают массивные опорные кронштейны и регулируемые винтовые опоры (ножки), компенсирующие неровности пола.

Высота универсальных телекоммуникационных стоек – 24U, 33U, 38U, 42U, 47U, 49U. Универсальные стойки 19" поставляются в разобранном виде. Климатическое исполнение УХЛ4.2 по ГОСТ 15150-90. Допустимая статическая распределенная нагрузка 300..400 кг (в зависимости от размера стойки – см.таблицу ниже).

Формирование артикула

Высота в U 9005 - цвет черный
 отсутствует - цвет серый

↓ ↓

СТК-Х1.2-Х2

Технические характеристики

| Артикул изделия | Масса нетто, кг | Масса брутто, кг | Габариты упаковки, мм | | | Высота, U | Высота, мм | Глубина, мм | Полезная глубина, мм | Распределенная нагрузка, кг | Ширина, мм |
|-----------------|-----------------|------------------|-----------------------|------|-----|-----------|------------|-------------|----------------------|-----------------------------|------------|
| | | | | | | | | | | | |
| СТК-24.2 | 25,20 | 28,00 | 132 | 1222 | 312 | 24 | 1220 | 800 | 800 | 250 | 620 |
| СТК-24.2-9005 | 25,20 | 28,00 | 132 | 1222 | 312 | 24 | 1220 | 800 | 800 | 250 | 620 |
| СТК-33.2 | 28,80 | 32,00 | 132 | 1602 | 252 | 33 | 1620 | 800 | 800 | 300 | 620 |
| СТК-33.2-9005 | 28,80 | 32,00 | 132 | 1602 | 252 | 33 | 1620 | 800 | 800 | 300 | 620 |
| СТК-38.2 | 31,50 | 35,00 | 132 | 1832 | 252 | 38 | 1826 | 800 | 800 | 330 | 620 |
| СТК-38.2-9005 | 31,50 | 35,00 | 132 | 1832 | 252 | 38 | 1826 | 800 | 800 | 330 | 620 |
| СТК-42.2 | 34,20 | 38,00 | 132 | 2002 | 252 | 42 | 2003 | 800 | 800 | 350 | 620 |
| СТК-42.2-9005 | 34,20 | 38,00 | 132 | 2002 | 252 | 42 | 2003 | 800 | 800 | 350 | 620 |
| СТК-47.2 | 41,85 | 46,50 | 132 | 2202 | 252 | 47 | 2250 | 800 | 800 | 380 | 620 |
| СТК-47.2-9005 | 41,85 | 46,50 | 132 | 2202 | 252 | 47 | 2250 | 800 | 800 | 380 | 620 |
| СТК-49.2 | 43,20 | 48,00 | 132 | 2302 | 252 | 49 | 2340 | 800 | 800 | 400 | 620 |
| СТК-49.2-9005 | 43,20 | 48,00 | 132 | 2302 | 252 | 49 | 2340 | 800 | 800 | 400 | 620 |

Совместимость аксессуаров

| Высота, U | Серия СТК-2 | | | | | |
|--------------------|-------------|----|----|----|----|----|
| | 24 | 33 | 38 | 42 | 47 | 49 |
| Артикул | | | | | | |
| ПТ-18 | • | • | • | • | • | • |
| БОН-19-1-24 | • | • | • | • | • | • |
| БОН-19-1-24-9005 | • | • | • | • | • | • |
| БОН-19-2-48 | • | • | • | • | • | • |
| БОН-19-2-48-9005 | • | • | • | • | • | • |
| БОН-19-3-72 | • | • | • | • | • | • |
| БОН-19-3-72-9005 | • | • | • | • | • | • |
| БОН-М2-1-19 | • | • | • | • | • | • |
| БОН-М2-1-19-9005 | • | • | • | • | • | • |
| БОН-19-1-24-П | • | • | • | • | • | • |
| БОН-19-1-24-П-9005 | • | • | • | • | • | • |
| БОН-19-2-48-П | • | • | • | • | • | • |
| БОН-19-2-48-П-9005 | • | • | • | • | • | • |
| БОН-19-1-24-В | • | • | • | • | • | • |
| БОН-19-1-24-В-9005 | • | • | • | • | • | • |
| БОН-19-2-48-В | • | • | • | • | • | • |
| БОН-19-2-48-В-9005 | • | • | • | • | • | • |
| СВ-58 | • | • | • | • | • | • |
| СВ-58-9005 | • | • | • | • | • | • |
| СВ-62 | • | • | • | • | • | • |
| СВ-62-9005 | • | • | • | • | • | • |
| СВ-75 | • | • | • | • | • | • |
| СВ-75-9005 | • | • | • | • | • | • |
| СВ-58У | • | • | • | • | • | • |
| СВ-58У-9005 | • | • | • | • | • | • |
| СВ-62У | • | • | • | • | • | • |
| СВ-62У-9005 | • | • | • | • | • | • |
| СВ-75У | • | • | • | • | • | • |
| СВ-75У-9005 | • | • | • | • | • | • |
| СВ-58АК | • | • | • | • | • | • |
| СВ-62АК | • | • | • | • | • | • |
| СВ-75АК | • | • | • | • | • | • |
| ТСВ-58 | • | • | • | • | • | • |
| ТСВ-58-9005 | • | • | • | • | • | • |
| ТСВ-62 | • | • | • | • | • | • |
| ТСВ-62-9005 | • | • | • | • | • | • |
| ТСВ-75 | • | • | • | • | • | • |
| ТСВ-75-9005 | • | • | • | • | • | • |
| ТСВ-Д-2U.450 | • | • | • | • | • | • |
| ТСВ-Д-2U.450-9005 | • | • | • | • | • | • |
| ТСВ-Д-3U.450 | • | • | • | • | • | • |

| Высота, U | Серия СТК-2 | | | | | |
|-------------------|-------------|----|----|----|----|----|
| | 24 | 33 | 38 | 42 | 47 | 49 |
| Артикул | | | | | | |
| ТСВ-Д-3U.450-9005 | • | • | • | • | • | • |
| МС-20 | • | • | • | • | • | • |
| МС-30 | • | • | • | • | • | • |
| МС-40 | • | • | • | • | • | • |
| МС-40-9005 | • | • | • | • | • | • |
| ТСВ-К-СТК | • | • | • | • | • | • |
| ТСВ-КС | • | • | • | • | • | • |
| R-FAN-3K-1U | • | • | • | • | • | • |
| R-FAN-3K-1U-9005 | • | • | • | • | • | • |
| СМ | • | • | • | • | • | • |
| СМ-9005 | • | • | • | • | • | • |
| СБ | • | • | • | • | • | • |
| СБ-9005 | • | • | • | • | • | • |
| СБ-Б | • | • | • | • | • | • |
| СБ-Б-9005 | • | • | • | • | • | • |
| ГКО-4.62 | • | • | • | • | • | • |
| ГКО-4.62-9005 | • | • | • | • | • | • |
| ГКО-О-4.62 | • | • | • | • | • | • |
| ГКО-О-4.62-9005 | • | • | • | • | • | • |
| ГКО-1-6 | • | • | • | • | • | • |
| ГКО-1-6-9005 | • | • | • | • | • | • |
| ГКО-2-6 | • | • | • | • | • | • |
| ГКО-2-6-9005 | • | • | • | • | • | • |
| ГКО-1-9 | • | • | • | • | • | • |
| ГКО-1-9-9005 | • | • | • | • | • | • |
| ГКО-2-9 | • | • | • | • | • | • |
| ГКО-2-9-9005 | • | • | • | • | • | • |
| ГКО-У | • | • | • | • | • | • |
| ГКО-У-2 | • | • | • | • | • | • |
| ГКО-У-2-9005 | • | • | • | • | • | • |
| ГКО-О-1 | • | • | • | • | • | • |
| ГКО-О-1-9005 | • | • | • | • | • | • |
| ГКО-О-2 | • | • | • | • | • | • |
| ГКО-О-2-9005 | • | • | • | • | • | • |
| ГКО-Л-1 | • | • | • | • | • | • |
| ГКО-Л-1-9005 | • | • | • | • | • | • |
| ГКО-45-100 | • | • | • | • | • | • |
| ВКО-СТК-33 | | • | | | | |
| ВКО-СТК-33-9005 | | • | | | | |
| ВКО-СТК-38 | | | • | | | |
| ВКО-СТК-38-9005 | | | • | | | |
| ВКО-СТК-42 | | | | • | | |
| ВКО-СТК-42-9005 | | | | • | | |
| ВКО-СТК-47 | | | | | • | |
| ВКО-СТК-47-9005 | | | | | • | |
| ВКО-СТК-49 | | | | | | • |
| ВКО-СТК-49-9005 | | | | | | • |
| ПЗ-19-500.200A | • | • | • | • | • | • |
| ПЗ-1000.200A | • | • | • | • | • | • |
| ПЗ-СТК | • | • | • | • | • | • |
| СТК-50 | • | • | • | • | • | • |
| КП-АВ | • | • | • | • | • | • |
| КП-АВ-9005 | • | • | • | • | • | • |
| STK-RACKMNT-2955 | • | • | • | • | • | • |
| KM-1-50 | • | • | • | • | • | • |
| KM-2-50 | • | • | • | • | • | • |
| KM-2-25 | • | • | • | • | • | • |
| RCKMNT-1RU | • | • | • | • | • | • |
| R-LED-220 | • | • | • | • | • | • |
| R-LED-220-B | • | • | • | • | • | • |
| R-LED-36 | • | • | • | • | • | • |
| R-LED-36-B | • | • | • | • | • | • |

КРОНШТЕЙНЫ ТЕЛЕКОММУНИКАЦИОННЫЕ

КРОНШТЕЙНЫ ТЕЛЕКОММУНИКАЦИОННЫЕ НАСТЕННЫЕ УНИВЕРСАЛЬНЫЕ



Настенный телекоммуникационный кронштейн 19" серии КНО предназначен для открытого размещения малого количества активного и пассивного телекоммуникационного оборудования.

Настенный кронштейн 19" КНО имеет полностью разборную конструкцию, состоящую из пяти элементов. Настенный кронштейн 19" КНО легок в сборке и имеет повышенную жёсткость за счет элементов крепления. Для удобства монтажа и коммутации оборудования в задней и боковых стенках предусмотрены технологические окна. Боковые стенки регулируются по глубине от 300 до 450 мм.

Предусмотрено надёжное крепление кронштейна к стене, через отверстия в задней стенке. Для удобной фиксации коммутационного кабеля в комплект поставки входят самоклеящиеся площадки для крепления стяжек и комплект кабельных стяжек. Предусмотрена система заземления.

Настенный кронштейн 19" КНО поставляется в компактной упаковке. Высота телекоммуникационных настенных кронштейнов серии КНО – 3U, 6U, 9U, 12U.

Производитель имеет право вносить изменения в конструкцию изделия без ухудшения его функциональных характеристик. Настенный кронштейн 19" КНО выполнен в соответствии с требованиями стандарта IEC 60 297 «Конструкции механические серии 482,6 (19 дюймов)». Климатическое исполнение УХЛ4.2 по ГОСТ 15150-90. Допустимая статическая распределенная нагрузка указана в таблице ниже.

Технические характеристики

| Артикул изделия | Масса нетто, кг | Масса брутто, кг | Габариты упаковки, мм | | | Высота, U | Высота, мм | Глубина, мм | Полезная глубина, мм | Распределенная нагрузка, кг | Ширина, мм |
|-----------------|-----------------|------------------|-----------------------|-----|----|-----------|------------|-------------|----------------------|-----------------------------|------------|
| | | | | | | | | | | | |
| КНО-М-3U | 4,23 | 4,70 | 152 | 547 | 52 | 3 | 140 | 450 | 450 | 15 | 512 |
| КНО-М-3U-9005 | 4,23 | 4,70 | 152 | 547 | 52 | 3 | 140 | 450 | 450 | 15 | 512 |
| КНО-М-6U | 5,40 | 6,00 | 292 | 547 | 52 | 6 | 273 | 450 | 450 | 30 | 512 |
| КНО-М-6U-9005 | 5,40 | 6,00 | 292 | 547 | 52 | 6 | 273 | 450 | 450 | 30 | 512 |
| КНО-М-9U | 7,38 | 8,20 | 42 | 547 | 52 | 9 | 407 | 450 | 450 | 40 | 512 |
| КНО-М-9U-9005 | 7,38 | 8,20 | 42 | 547 | 52 | 9 | 407 | 450 | 450 | 40 | 512 |
| КНО-М-12U | 8,55 | 9,50 | 562 | 547 | 52 | 12 | 540 | 450 | 450 | 50 | 512 |
| КНО-М-12U-9005 | 8,55 | 9,50 | 562 | 547 | 52 | 12 | 540 | 450 | 450 | 50 | 512 |

Совместимость аксессуаров

| Высота, U | Серия КНО-М | | | |
|--------------------|-------------|---|---|----|
| | 3 | 6 | 9 | 12 |
| Артикул | | | | |
| ПТ-18 | • | • | • | • |
| БОН-19-1-24 | • | • | • | • |
| БОН-19-1-24-9005 | • | • | • | • |
| БОН-19-2-48 | • | • | • | • |
| БОН-19-2-48-9005 | • | • | • | • |
| БОН-19-3-72 | • | • | • | • |
| БОН-19-3-72-9005 | • | • | • | • |
| БОН-М2-1-19 | • | • | • | • |
| БОН-М2-1-19-9005 | • | • | • | • |
| БОН-19-1-24-П | • | • | • | • |
| БОН-19-1-24-П-9005 | • | • | • | • |
| БОН-19-2-48-П | • | • | • | • |
| БОН-19-2-48-П-9005 | • | • | • | • |
| БОН-19-1-24-В | • | • | • | • |
| БОН-19-1-24-В-9005 | • | • | • | • |
| БОН-19-2-48-В | • | • | • | • |
| БОН-19-2-48-В-9005 | • | • | • | • |
| МС-20 | • | • | • | • |
| МС-30 | • | • | • | • |
| МС-40 | • | • | • | • |
| МС-40-9005 | • | • | • | • |
| R-FAN-3K-1U | • | • | • | • |
| R-FAN-3K-1U-9005 | • | • | • | • |
| ГКО-4.62 | • | • | • | • |
| ГКО-4.62-9005 | • | • | • | • |
| ГКО-0-4.62 | • | • | • | • |
| ГКО-0-4.62-9005 | • | • | • | • |
| ГКО-1-6 | • | • | • | • |
| ГКО-1-6-9005 | • | • | • | • |
| ГКО-2-6 | • | • | • | • |
| ГКО-2-6-9005 | • | • | • | • |
| ГКО-1-9 | • | • | • | • |

| Высота, U | Серия КНО-М | | | |
|------------------|-------------|---|---|----|
| | 3 | 6 | 9 | 12 |
| Артикул | | | | |
| ГКО-1-9-9005 | • | • | • | • |
| ГКО-2-9 | • | • | • | • |
| ГКО-2-9-9005 | • | • | • | • |
| ГКО-У | • | • | • | • |
| ГКО-У-2 | • | • | • | • |
| ГКО-У-2-9005 | • | • | • | • |
| ГКО-О-1 | • | • | • | • |
| ГКО-О-1-9005 | • | • | • | • |
| ГКО-О-2 | • | • | • | • |
| ГКО-О-2-9005 | • | • | • | • |
| ГКО-Л-1 | • | • | • | • |
| ГКО-Л-1-9005 | • | • | • | • |
| ГКО-45-100 | • | • | • | • |
| ПЗ-19-500.200А | • | • | • | • |
| КП-АВ | • | • | • | • |
| КП-АВ-9005 | • | • | • | • |
| STK-RACKMNT-2955 | • | • | • | • |
| KM-1-50 | • | • | • | • |
| KM-2-50 | • | • | • | • |
| KM-2-25 | • | • | • | • |
| RCKMNT-1RU | • | • | • | • |
| R-LED-220 | • | • | • | • |
| R-LED-220-B | • | • | • | • |
| R-LED-36 | • | • | • | • |
| R-LED-36-B | • | • | • | • |

КРОНШТЕЙНЫ ТЕЛЕКОММУНИКАЦИОННЫЕ ВЕРТИКАЛЬНЫЕ

Настенный телекоммуникационный кронштейн серии КНО-В предназначен для компактного вертикального размещения активного и пассивного телекоммуникационного оборудования.

Конструкция кронштейна цельнометаллическая, не требует сборки. Задняя стенка имеет отверстия для крепления к стене. Вертикальная установка позволяет компактно разместить оборудование любой глубины.

Высота телекоммуникационных вертикальных кронштейнов серии КНО-В – 2U, 3U, 4U. Поставляется в оптовой упаковке по две штуки. Цвет – RAL 9005 (чёрный).

Производитель имеет право вносить изменения в конструкцию изделия без ухудшения его функциональных характеристик. Настенный вертикальный кронштейн серии КНО-В выполнен в соответствии с требованиями стандарта IEC 60 297 «Конструкции механические серии 482,6 (19 дюймов)».

Климатическое исполнение УХЛ4.2 по ГОСТ 15150-90. Допустимая статическая распределенная нагрузка указана в таблице ниже.



Формирование артикула

Высота в U



КНО-В-Х1U-9005

Технические характеристики

| Артикул изделия | Масса нетто, кг | Масса брутто, кг | Габариты упаковки, мм | | | Высота, U | Высота, мм | Глубина, мм | Распределенная нагрузка, кг | Ширина, мм |
|-----------------|-----------------|------------------|-----------------------|-----|-----|-----------|------------|-------------|-----------------------------|------------|
| КНО-В-2U-9005 | 2,88 | 3,20 | 102 | 507 | 155 | 2 | 150 | 96 | 30 | 500 |
| КНО-В-3U-9005 | 3,15 | 3,50 | 147 | 507 | 155 | 3 | 150 | 140 | 40 | 500 |
| КНО-В-4U-9005 | 3,60 | 4,00 | 192 | 507 | 155 | 4 | 150 | 185 | 50 | 500 |

Совместимость аксессуаров

| Высота, U | Серия КНО-В | | |
|--------------------|-------------|---|---|
| | 2 | 3 | 4 |
| Артикул | | | |
| ПТ-18 | • | • | • |
| БОН-19-1-24 | • | • | • |
| БОН-19-1-24-9005 | • | • | • |
| БОН-19-2-48 | • | • | • |
| БОН-19-2-48-9005 | • | • | • |
| БОН-19-3-72 | • | • | • |
| БОН-19-3-72-9005 | • | • | • |
| БОН-М2-1-19 | • | • | • |
| БОН-М2-1-19-9005 | • | • | • |
| БОН-19-1-24-П | • | • | • |
| БОН-19-1-24-П-9005 | • | • | • |
| БОН-19-2-48-П | • | • | • |
| БОН-19-2-48-П-9005 | • | • | • |

| Высота, U | Серия КНО-В | | |
|--------------------|-------------|---|---|
| | 2 | 3 | 4 |
| Артикул | | | |
| БОН-19-1-24-В | • | • | • |
| БОН-19-1-24-В-9005 | • | • | • |
| БОН-19-2-48-В | • | • | • |
| БОН-19-2-48-В-9005 | • | • | • |
| МС-20 | • | • | • |
| МС-30 | • | • | • |
| МС-40 | • | • | • |
| МС-40-9005 | • | • | • |
| R-FAN-3K-1U | • | • | • |
| R-FAN-3K-1U-9005 | • | • | • |
| ГКО-4.62 | • | • | • |
| ГКО-4.62-9005 | • | • | • |
| ГКО-0-4.62 | • | • | • |
| ГКО-0-4.62-9005 | • | • | • |
| ГКО-1-6 | • | • | • |
| ГКО-1-6-9005 | • | • | • |
| ГКО-2-6 | • | • | • |
| ГКО-2-6-9005 | • | • | • |
| ГКО-1-9 | • | • | • |
| ГКО-1-9-9005 | • | • | • |
| ГКО-2-9 | • | • | • |
| ГКО-2-9-9005 | • | • | • |
| ГКО-У | • | • | • |
| ГКО-У-2 | • | • | • |
| ГКО-У-2-9005 | • | • | • |
| ГКО-0-1 | • | • | • |
| ГКО-0-1-9005 | • | • | • |
| ГКО-0-2 | • | • | • |
| ГКО-0-2-9005 | • | • | • |
| ГКО-Л-1 | • | • | • |
| ГКО-Л-1-9005 | • | • | • |
| ГКО-45-100 | • | • | • |
| ПЗ-19-500.200А | • | • | • |
| КП-АВ | • | • | • |
| КП-АВ-9005 | • | • | • |
| STK-RACKMNT-2955 | • | • | • |
| KM-1-50 | • | • | • |
| KM-2-50 | • | • | • |
| KM-2-25 | • | • | • |
| RCKMNT-1RU | • | • | • |
| R-LED-220 | • | • | • |
| R-LED-220-B | • | • | • |
| R-LED-36 | • | • | • |
| R-LED-36-B | • | • | • |

ИЗДЕЛИЯ ДЛЯ МОНТАЖА ОПТИКИ

ОПТИЧЕСКИЕ БОКСЫ (КРОСС) НАСТЕННЫЕ, ПЕНАЛ БЕЗ ЗАМКА



Настенный бокс предназначен для организации этажного узла коммутации в сетях ПОН и FTTH. Обеспечивает надёжную защиту соединения до 16 волокон межэтажного кабеля с абонентским в оболочке до 3,0 мм.

Корпус выполнен из металла, дверь, пенального типа, фиксируется винтами с шестигранниками для предотвращения несанкционированного доступа к коммутации. Предусмотрена возможность опломбирования двери.

Бокс обеспечивает укладку оптического волокна радиусом не менее 30мм. Корпус имеет перфорацию внутренних стенок для фиксации кабеля стяжками и компактный ложемент для установки КДЭС. Стандартно комплектуется сменными вставками для установки адаптеров – SC, ST, FC, LC, стяжками, маркерами кабеля, таблицей адресов кроссировки волокон, гильзами КДЭС, комплектом для крепления к стене и шестигранником. Покрытие порошково-полимерное – RAL 7035 (серый).

Технические характеристики

| Артикул изделия | Масса нетто, кг | Масса брутто, кг | Габариты упаковки, мм | | | Высота, мм | Глубина, мм | Ширина, мм |
|-----------------|-----------------|------------------|-----------------------|-----|-----|------------|-------------|------------|
| | | | 32 | 192 | 162 | | | |
| БОН-НП-4 | 0,72 | 0,80 | 32 | 192 | 162 | 180 | 30 | 154 |
| БОН-НП-8 | 0,63 | 0,70 | 52 | 192 | 162 | 180 | 50 | 154 |
| БОН-НП-16 | 1,53 | 1,70 | 52 | 302 | 247 | 284 | 50 | 250 |
| БОН-М2-8П | 0,90 | 1,00 | 54 | 274 | 164 | 270 | 50 | 160 |

ОПТИЧЕСКИЕ БОКСЫ (КРОСС) НАСТЕННЫЕ, ОДНА ДВЕРЬ



Настенный бокс предназначен для организации офисного узла коммутации в сетях ПОН, FTTO и FTTP. Обеспечивает надёжную защиту соединения до 96 волокон магистрального кабеля с абонентским в оболочке до 3,0 мм.

Корпус выполнен из металла, имеет два отсека – монтажный и кроссировочный. Отсеки разделенные перегородкой со съёмными панелями для установки оптических адаптеров. Бокс блокируется дверью с точечным замком, предусмотрена возможность установки пломбы.

Кабельные вводы бокса имеют резиновые уплотнители. Бокс обеспечивает укладку оптического волокна радиусом не менее 30 мм.

Корпус имеет фиксаторы кабеля, лотки для укладки запасов оптического волокна, сплайс-кассету с замком-щелчкой. Стандартно комплектуется сменными вставками для установки адаптеров – SC, ST, FC, LC, стяжками, маркерами кабеля, таблицей адресов кроссировки волокон, гильзами КДЭС и комплектом для крепления к стене. Покрытие порошково-полимерное – RAL 7035 (серый).

Технические характеристики

| Артикул изделия | Масса нетто, кг | Масса брутто, кг | Габариты упаковки, мм | | | Высота, мм | Глубина, мм | Ширина, мм |
|-----------------|-----------------|------------------|-----------------------|-----|-----|------------|-------------|------------|
| | | | 67 | 352 | 332 | | | |
| БОН-Н-16 | 3,24 | 3,60 | 67 | 352 | 332 | 340 | 62 | 325 |
| БОН-Н-24 | 3,78 | 4,20 | 92 | 352 | 332 | 340 | 87 | 325 |
| БОН-Н-48 | 7,56 | 8,40 | 102 | 452 | 365 | 450 | 105 | 370 |
| БОН-Н-96 | 10,35 | 11,50 | 137 | 567 | 407 | 560 | 130 | 400 |
| БОН-М2-16/24П | 4,95 | 5,50 | 427 | 427 | 57 | 420 | 50 | 420 |

ОПТИЧЕСКИЕ БОКСЫ (КРОСС) НАСТЕННЫЕ, ДВЕ ДВЕРИ



Настенный бокс предназначен для организации офисного узла коммутации в сетях ПОН, FTTO и FTTP. Обеспечивает надёжную защиту соединения до 48 волокон магистрального кабеля с абонентским в оболочке до 3,0 мм.

Корпус выполнен из металла, имеет два отсека - монтажный и кроссировочный. Отсеки разделены перегородкой со съёмными панелями для установки оптических адаптеров. Бокс блокируется двумя дверями с точечными замками, предусмотрена возможность установки пломбы.

Кабельные вводы бокса имеют резиновые уплотнители. Бокс обеспечивает укладку оптического волокна радиусом не менее 30мм. Корпус имеет фиксаторы кабеля, лотки для укладки запасов оптического волокна, сплайс-кассету с замком-щечолдой. Стандартно комплектуется сменными вставками для установки адаптеров – SC, ST, FC, LC, стяжками, маркерами кабеля, таблицей адресов кроссировки волокон, гильзами КДЗС и комплектом для крепления к стене. Покрытие порошково-полимерное – RAL 7035 (серый).

Технические характеристики

| Артикул изделия | Масса нетто, кг | Масса брутто, кг | Габариты упаковки, мм | | | Высота, мм | Глубина, мм | Ширина, мм |
|-----------------|-----------------|------------------|-----------------------|-----|-----|------------|-------------|------------|
| | | | 92 | 377 | 347 | | | |
| БОН-Н-24.2 | 4,05 | 4,50 | 92 | 377 | 347 | 300 | 86 | 250 |
| БОН-Н-48.2 | 7,47 | 8,30 | 380 | 110 | 460 | 365 | 87 | 341 |

ОПТИЧЕСКИЕ БОКСЫ (КРОСС) IP 55 НАСТЕННЫЕ, ОДНА ДВЕРЬ



Настенный бокс БОН-Н-24.55 предназначен для организации уличного среднего узла коммутации в сетях ПОН и FTTP. Обеспечивает защиту IP55 соединения до 48 волокон магистрального кабеля с абонентским. Имеет компактные размеры (ВхШхГ) – 350х300х106.

Корпус выполнен из металла, дверь имеет пенорезиновый уплотнитель, место для размещения запаса кабеля, фиксируется точечным замком. Бокс обеспечивает укладку оптического волокна радиусом не менее 30 мм. В корпусе уставлена сплайс-кассета. Кабельные вводы расположены в нижней части бокса имеют цанговые зажимы. Бокс стандартно комплектуется сменными вставками для установки адаптеров – SC, ST, FC, LC, стяжками, маркерами кабеля, таблицей адресов кроссировки волокон, гильзами КДЗС и комплектом для крепления к стене. Покрытие порошково-полимерное – RAL 7035 (серый).

Технические характеристики

| Артикул изделия | Масса нетто, кг | Масса брутто, кг | Габариты упаковки, мм | | | Высота, мм | Глубина, мм | Ширина, мм |
|-----------------|-----------------|------------------|-----------------------|-----|-----|------------|-------------|------------|
| | | | 92 | 287 | 307 | | | |
| БОН-Н-8.55 | 2,97 | 3,30 | 92 | 287 | 307 | 300 | 86 | 250 |
| БОН-Н-16.55 | 3,96 | 4,40 | 92 | 387 | 307 | 300 | 86 | 350 |
| БОН-Н-24.55 | 3,96 | 4,40 | 112 | 387 | 307 | 350 | 106 | 300 |

ОПТИЧЕСКИЕ БОКСЫ (КРОСС) 19"

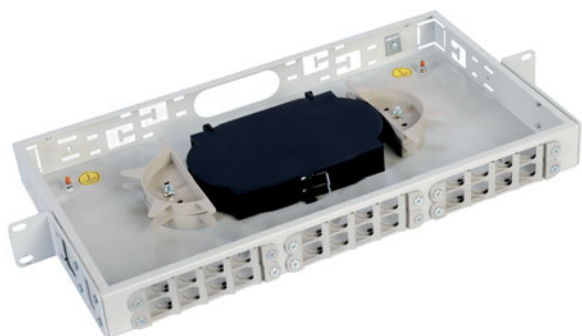

19" оптический бокс (кросс) предназначен для организации соединения до 72 волокон магистрального кабеля с абонентским, устанавливается в 19" шкафы и открытые стойки.

Корпус выполнен из металла, верхняя крышка фиксируется винтами. Кронштейны крепления к 19" оборудованию, имеют два положения фиксации по глубине, с шагом 45 мм. Кабельные входы находятся в задней части кросса. В корпусе установлены фиксаторы кабеля, лотки для укладки запасов оптического волокна и сплайс-кассеты. Кросс стандартно комплектуется сменными вставками для установки адаптеров – SC, ST, FC, LC, стяжками, маркерами кабеля, таблицей адресов кроссировки волокон, гильзами КДЗС и комплектом для крепления в 19" стойку.

Технические характеристики

| Артикул изделия | Масса нетто, кг | Масса брутто, кг | Габариты упаковки, мм | | | Высота, U | Высота, мм | Глубина, мм | Ширина, мм |
|------------------|-----------------|------------------|-----------------------|-----|-----|-----------|------------|-------------|------------|
| БОН-19-1-24 | 11,07 | 12,30 | 51 | 487 | 252 | 1 | 45 | 237 | 483 |
| БОН-19-1-24-9005 | 11,07 | 12,30 | 51 | 487 | 252 | 1 | 45 | 237 | 483 |
| БОН-19-2-48 | 9,00 | 10,00 | 89 | 487 | 252 | 2 | 90 | 237 | 483 |
| БОН-19-2-48-9005 | 9,00 | 10,00 | 89 | 487 | 252 | 2 | 90 | 237 | 483 |
| БОН-19-3-72 | 8,10 | 9,00 | 137 | 487 | 252 | 3 | 135 | 237 | 483 |
| БОН-19-3-72-9005 | 8,10 | 9,00 | 137 | 487 | 252 | 3 | 135 | 237 | 483 |
| БОН-M2-1-19 | 14,58 | 16,20 | 47 | 432 | 257 | 1 | 45 | 237 | 483 |
| БОН-M2-1-19-9005 | 14,58 | 16,20 | 47 | 432 | 257 | 1 | 45 | 237 | 483 |

ОПТИЧЕСКИЕ БОКСЫ (КРОСС) 19" С ПОЛКОЙ (ПЛОЩАДКОЙ)



19" оптический бокс (кросс) предназначен для организации соединения до 48 волокон магистрального кабеля с абонентским. Фронтальная сторона кросса имеет площадку для удобной фиксации пигтейлов. Устанавливается в 19" шкафы и открытые стойки.

Корпус выполнен из металла, верхняя крышка фиксируется винтами. Кронштейны крепления к 19" оборудованию, имеют два положения фиксации по глубине, с шагом 45 мм. Кабельные входы находятся в задней части кросса. В корпусе установлены фиксаторы кабеля, лотки для укладки запасов оптического волокна, сплайс-кассета с замком-щечкой. Кросс стандартно комплектуется сменными вставками для установки адаптеров – SC, ST, FC, LC, стяжками, маркерами кабеля, таблицей адресов кроссировки волокон, гильзами КДЗС и комплектом для крепления в 19" стойку.

Технические характеристики

| Артикул изделия | Масса нетто, кг | Масса брутто, кг | Габариты упаковки, мм | | | Высота, U | Высота, мм | Глубина, мм | Ширина, мм |
|--------------------|-----------------|------------------|-----------------------|-----|-----|-----------|------------|-------------|------------|
| БОН-19-1-24-П | 14,40 | 16,00 | 51 | 487 | 297 | 1 | 45 | 284 | 483 |
| БОН-19-1-24-П-9005 | 14,40 | 16,00 | 51 | 487 | 297 | 1 | 45 | 284 | 483 |
| БОН-19-2-48-П | 11,70 | 13,00 | 89 | 487 | 297 | 2 | 90 | 284 | 483 |
| БОН-19-2-48-П-9005 | 11,70 | 13,00 | 89 | 487 | 297 | 2 | 90 | 284 | 483 |

ОПТИЧЕСКИЕ БОКСЫ (КРОСС) 19" ВЫДВИЖНЫЕ



19" оптический бокс (кросс) предназначен для организации соединения до 48 волокон магистрального кабеля с абонентским. Для удобства монтажа и тестирования оптических соединений сплайс-кассета кросса выдвигается на 250 мм. Кросс устанавливается в 19" шкафы и открытые стойки.

Корпус выполнен из металла, кронштейны крепления к 19" оборудованию имеют регулировку по глубине 50 мм. Кабельные вводы находятся в задней части кросса. В корпусе установлены фиксаторы кабеля, лотки для укладки запасов оптического волокна, сплайс-кассета с замком-щелчком. Кросс стандартно комплектуется сменными вставками для установки адаптеров – SC, ST, FC, LC, стяжками, маркерами кабеля, таблицей адресов кроссировки волокон, гильзами КДЗС и комплектом для крепления в 19".

Технические характеристики

| Артикул изделия | Масса нетто, кг | Масса брутто, кг | Габариты упаковки, мм | | | Высота, U | Высота, мм | Глубина, мм | Ширина, мм |
|--------------------|-----------------|------------------|-----------------------|-----|-----|-----------|------------|-------------|------------|
| | | | 50 | 270 | 490 | | | | |
| БОН-19-1-24-В | 31,50 | 35,00 | 50 | 270 | 490 | 1 | 45 | 264 | 483 |
| БОН-19-1-24-В-9005 | 31,50 | 35,00 | 50 | 270 | 490 | 1 | 45 | 264 | 483 |
| БОН-19-2-48-В | 21,60 | 24,00 | 89 | 487 | 297 | 2 | 90 | 264 | 483 |
| БОН-19-2-48-В-9005 | 21,60 | 24,00 | 89 | 487 | 297 | 2 | 90 | 264 | 483 |

АКСЕССУАРЫ К ТЕЛЕКОММУНИКАЦИОННЫМ ШКАФАМ И СТОЙКАМ

ПОЛКИ

ТЕЛЕКОММУНИКАЦИОННЫЕ ПОЛКИ СЕРИИ СВ И СВ-У

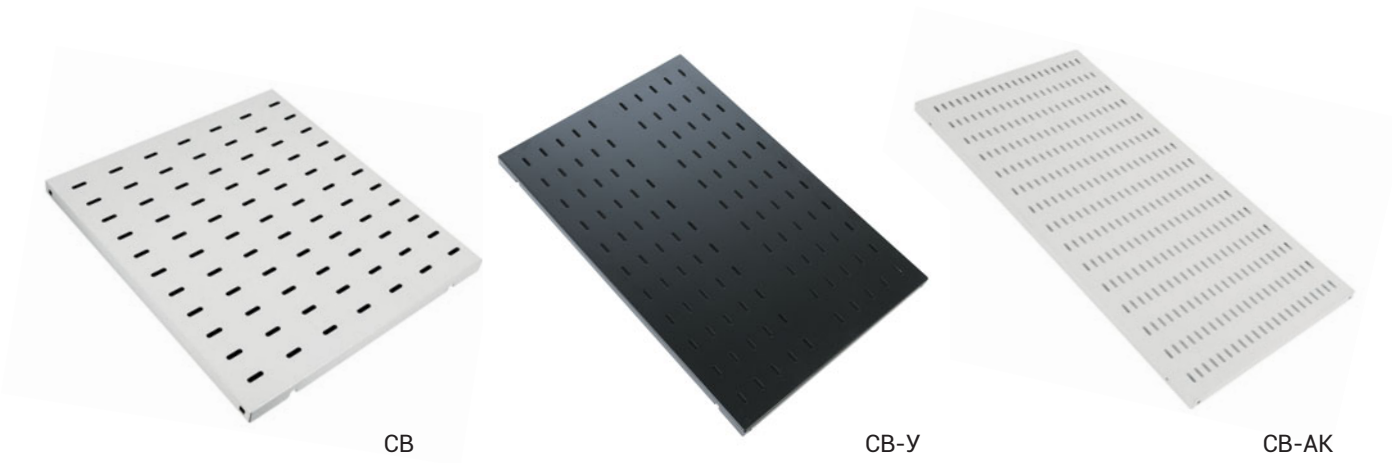

Полки серии СВ предназначены для размещения нестандартного оборудования. Имеют четыре точки фиксации к вертикальным направляющим шкафов и открытых стоек. Для свободного прохождения охлаждающего воздуха полки имеют развитую перфорацию. Серия СВ несет нагрузку до 45 кг. Полки поставляются индивидуальной полиэтиленовой упаковке с комплектом крепления.

Серия СВ-У имеет дополнительные ребра жёсткости, что позволяет нести нагрузку до 100 кг. Полки поставляются индивидуальной полиэтиленовой упаковке с комплектом крепления.

Серия СВ-АК полки для размещения аккумуляторов, выполнены из металла 2 мм, несут нагрузку до 200 кг. Полки поставляются индивидуальной полиэтиленовой упаковке с комплектом крепления.

ТЕЛЕКОММУНИКАЦИОННЫЕ ПОЛКИ СЕРИИ МС

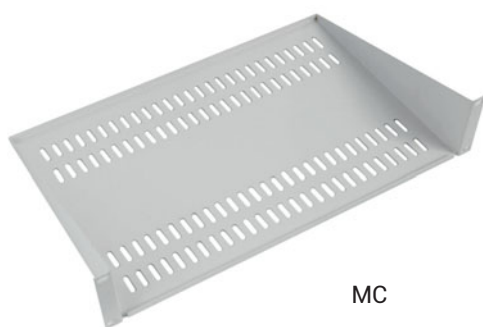

Полки серии МС предназначены для размещения нестандартного оборудования в шкафах и открытых стойках. Имеют две точки крепления для фиксации к вертикальным направляющим, перфорированы для свободного прохождения охлаждающего воздуха.

Серия МС консольного типа, несет нагрузку до 15 кг.

Серия МС-2 отличается креплением, расположенным в середине полки, удобна для установки в открытые однорамные телекоммуникационные стойки, несет нагрузку до 15 кг.

МС-40/2-АК усиленной конструкции предназначена для размещения тяжелого оборудования, такого, как система питания. Несет нагрузку до 50 кг.

Поставляется с комплектом крепления.

ТЕЛЕКОММУНИКАЦИОННЫЕ ПОЛКИ СЕРИИ TCB

Полки серии TCB предназначены для размещения нестандартного оборудования, которое требует периодического обслуживания. Также удобны для размещения периферийного и диагностического оборудования.

Полка TCB-KC предназначена для постоянного размещения клавиатуры в шкафах и стойках. Имеет высоту 1U, складывается для компактного размещения клавиатуры.

Полка TCB-K4 предназначена для размещения клавиатуры или другого не массивного оборудования. Имеет отверстия для проводки коммутационного кабеля. Перфорация на TCB-K4 отсутствует.

Полка TCB-K-СТК – быстросъёмная, предназначена для размещения клавиатуры в открытых стойках, может использоваться при обслуживании оборудования в шкафах, как временная поддержка клавиатуры.

Технические характеристики

| Артикул изделия | Масса нетто, кг | Масса брутто, кг | Габариты упаковки, мм | | | Высота, мм | Глубина, мм | Полезная глубина, мм | Ширина, мм |
|-----------------|-----------------|------------------|-----------------------|------|-----|------------|-------------|----------------------|------------|
| CB-39 | 1,98 | 2,20 | 517 | 397 | 137 | 25 | 390 | 385 | 496 |
| CB-39-9005 | 1,98 | 2,20 | 517 | 397 | 137 | 25 | 390 | 385 | 496 |
| CB-45 | 2,43 | 2,70 | 517 | 462 | 132 | 25 | 450 | 445 | 496 |
| CB-45-9005 | 2,43 | 2,70 | 517 | 462 | 132 | 25 | 450 | 445 | 496 |
| CB-58 | 2,97 | 3,30 | 517 | 587 | 137 | 25 | 582 | 577 | 496 |
| CB-58-9005 | 2,97 | 3,30 | 517 | 587 | 137 | 25 | 582 | 577 | 496 |
| CB-62 | 3,15 | 3,50 | 517 | 627 | 137 | 25 | 622 | 617 | 496 |
| CB-62-9005 | 3,15 | 3,50 | 517 | 627 | 137 | 25 | 622 | 617 | 496 |
| CB-75 | 3,78 | 4,20 | 517 | 757 | 137 | 25 | 750 | 745 | 496 |
| CB-75-9005 | 3,78 | 4,20 | 517 | 757 | 137 | 25 | 750 | 745 | 496 |
| CB-100 | 4,59 | 5,10 | 517 | 1007 | 142 | 25 | 1000 | 995 | 496 |
| CB-100-9005 | 4,59 | 5,10 | 517 | 1007 | 142 | 25 | 1000 | 995 | 496 |
| CB-45У | 3,06 | 3,40 | 520 | 465 | 140 | 25 | 450 | 445 | 496 |
| CB-45У-9005 | 3,06 | 3,40 | 520 | 465 | 140 | 25 | 450 | 445 | 496 |
| CB-58У | 3,78 | 4,20 | 140 | 620 | 550 | 25 | 582 | 577 | 496 |

| Артикул изделия | Масса нетто, кг | Масса брутто, кг | Габариты упаковки, мм | | | Высота, мм | Глубина, мм | Полезная глубина, мм | Ширина, мм |
|-------------------|-----------------|------------------|-----------------------|------|-----|------------|-------------|----------------------|------------|
| | | | | | | | | | |
| CB-58У-9005 | 3,78 | 4,20 | 140 | 620 | 550 | 25 | 582 | 577 | 496 |
| CB-62У | 3,96 | 4,40 | 140 | 650 | 550 | 25 | 622 | 617 | 496 |
| CB-62У-9005 | 3,96 | 4,40 | 140 | 650 | 550 | 25 | 622 | 617 | 496 |
| CB-75У | 5,22 | 5,80 | 150 | 540 | 770 | 25 | 750 | 745 | 496 |
| CB-75У-9005 | 5,22 | 5,80 | 150 | 540 | 770 | 25 | 750 | 745 | 496 |
| CB-100У | 7,02 | 7,80 | 1020 | 530 | 150 | 25 | 1000 | 995 | 420 |
| CB-100У-9005 | 7,02 | 7,80 | 1020 | 530 | 150 | 25 | 1000 | 995 | 496 |
| CB-58АК | 5,58 | 6,20 | 520 | 590 | 140 | 25 | 580 | 575 | 496 |
| CB-58АК-9005 | 5,58 | 6,20 | 520 | 590 | 140 | 25 | 580 | 575 | 496 |
| CB-62АК | 6,03 | 6,70 | 640 | 540 | 150 | 25 | 620 | 615 | 496 |
| CB-62АК-9005 | 6,03 | 6,70 | 640 | 540 | 150 | 25 | 620 | 615 | 496 |
| CB-75АК | 7,29 | 8,10 | 140 | 540 | 770 | 25 | 750 | 745 | 496 |
| CB-75АК-9005 | 7,29 | 8,10 | 140 | 540 | 770 | 25 | 750 | 745 | 496 |
| CB-100АК | 8,15 | 9,06 | 1020 | 530 | 150 | 25 | 1000 | 995 | 496 |
| CB-100АК-9005 | 8,15 | 9,06 | 1020 | 530 | 150 | 25 | 1000 | 995 | 496 |
| TCB-45 | 4,23 | 4,70 | 427 | 462 | 30 | 25 | 455 | 450 | 420 |
| TCB-45-9005 | 4,23 | 4,70 | 427 | 462 | 30 | 25 | 455 | 450 | 420 |
| TCB-58 | 5,22 | 5,80 | 427 | 592 | 30 | 25 | 582 | 577 | 420 |
| TCB-58-9005 | 5,22 | 5,80 | 427 | 592 | 30 | 25 | 582 | 577 | 420 |
| TCB-62 | 5,31 | 5,90 | 427 | 632 | 30 | 25 | 622 | 617 | 420 |
| TCB-62-9005 | 5,31 | 5,90 | 427 | 632 | 30 | 25 | 622 | 617 | 420 |
| TCB-75 | 6,50 | 7,22 | 427 | 762 | 30 | 25 | 750 | 745 | 420 |
| TCB-75-9005 | 6,50 | 7,22 | 427 | 762 | 30 | 25 | 750 | 745 | 420 |
| TCB-100 | 7,29 | 8,10 | 427 | 1012 | 30 | 25 | 1000 | 995 | 440 |
| TCB-100-9005 | 7,29 | 8,10 | 427 | 1012 | 30 | 25 | 1000 | 995 | 420 |
| TCB-Д-2У.450 | 8,10 | 9,00 | 92 | 477 | 487 | 88 | 450 | 445 | 483 |
| TCB-Д-2У.450-9005 | 8,10 | 9,00 | 92 | 477 | 487 | 88 | 450 | 445 | 483 |
| TCB-Д-3У.450 | 9,45 | 10,50 | 137 | 477 | 487 | 133 | 450 | 445 | 483 |
| TCB-Д-3У.450-9005 | 9,45 | 10,50 | 137 | 477 | 487 | 133 | 450 | 445 | 483 |
| MC-20 | 0,98 | 1,08 | 217 | 492 | 307 | 89 | 200 | 195 | 483 |
| MC-20-9005 | 0,98 | 1,08 | 217 | 492 | 307 | 89 | 200 | 195 | 483 |
| MC-30 | 1,38 | 1,53 | 317 | 492 | 307 | 89 | 300 | 295 | 483 |
| MC-30-9005 | 1,38 | 1,53 | 317 | 492 | 307 | 89 | 300 | 295 | 483 |
| MC-40 | 1,80 | 2,00 | 417 | 492 | 307 | 89 | 400 | 395 | 483 |
| MC-40-9005 | 1,80 | 2,00 | 417 | 492 | 307 | 89 | 400 | 395 | 483 |
| TCB-K4 | 0,50 | 0,56 | 427 | 462 | 42 | 25 | 455 | 450 | 483 |
| TCB-K4-9005 | 0,50 | 0,56 | 427 | 462 | 42 | 25 | 455 | 450 | 483 |
| TCB-K-CTK | 5,67 | 6,30 | 215 | 480 | 75 | 60 | 200 | 195 | 440 |
| TCB-K-CTK-9005 | 5,67 | 6,30 | 215 | 480 | 75 | 60 | 200 | 195 | 440 |
| TCB-KC | 2,16 | 2,40 | 513 | 250 | 50 | 44 | 238 | 210 | 490 |
| TCB-KC-9005 | 2,16 | 2,40 | 513 | 250 | 50 | 44 | 238 | 210 | 490 |
| MC-30.2 | 1,50 | 1,67 | 350 | 340 | 500 | 89 | 303 | 295 | 473 |
| MC-30.2-9005 | 1,50 | 1,67 | 350 | 340 | 500 | 89 | 303 | 295 | 483 |
| MC-40.2 | 2,04 | 2,27 | 320 | 430 | 500 | 89 | 403 | 395 | 483 |
| MC-40.2-9005 | 2,04 | 2,27 | 320 | 430 | 500 | 89 | 403 | 395 | 483 |
| MC-40/2-AK | 3,51 | 3,90 | 100 | 430 | 500 | 99 | 403 | 395 | 483 |
| MC-40/2-AK-9005 | 3,51 | 3,90 | 100 | 430 | 500 | 99 | 403 | 395 | 483 |

КАБЕЛЬНЫЕ ОРГАНАЙЗЕРЫ

ГОРИЗОНТАЛЬНЫЕ КАБЕЛЬНЫЕ ОРГАНАЙЗЕРЫ

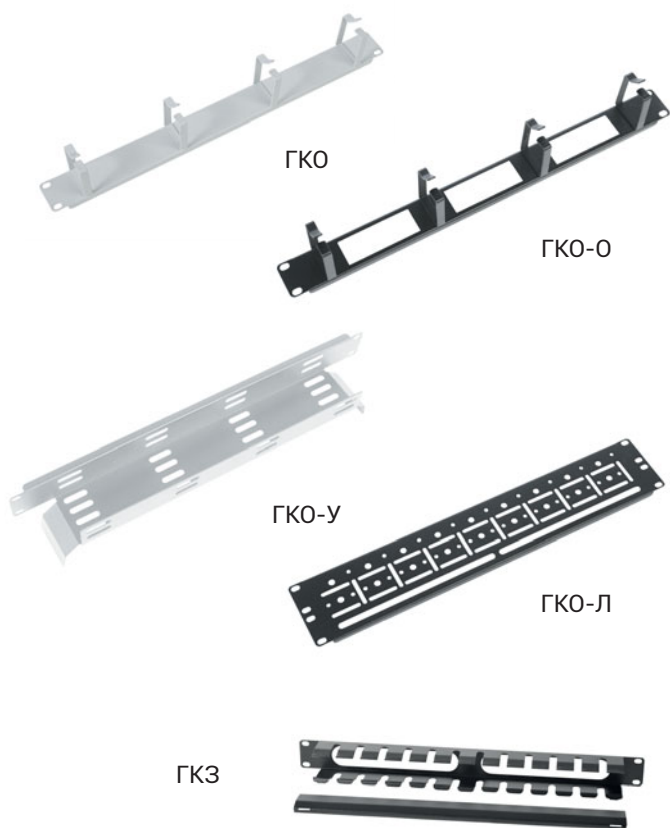

Горизонтальные органайзеры серии ГКО предназначены для удобного размещения коммутационного кабеля.

ГКО выполнен из цельнометаллической панели. На лицевой стороне органайзера размещены металлические кольца для фиксации кабеля.

ГКО-О имеет дополнительных окна для прокладки кабеля, удобен для организации коммутационного кабеля при плотном размещении оборудования.

ГКО-У выполнен из оцинкованной стали высотой 0,5U. Имеет развитую перфорацию для крепления кабеля стяжками.

ГКО-Л - лоток для размещения кабеля имеет перфорацию для фиксации кабеля стяжками.

Горизонтальный органайзер ГКЗ предназначен для размещения кабеля. Крышка легко защёлкивается на корпусе и надёжно держится, позволяя скрыть кабели, а так же удерживать их внутри, создавая защиту от внешнего воздействия.

Пазы в корпусе позволяют аккуратно укладывать кабели, подводя их к необходимому оборудованию.

ВЕРТИКАЛЬНЫЕ КАБЕЛЬНЫЕ ОРГАНАЙЗЕРЫ

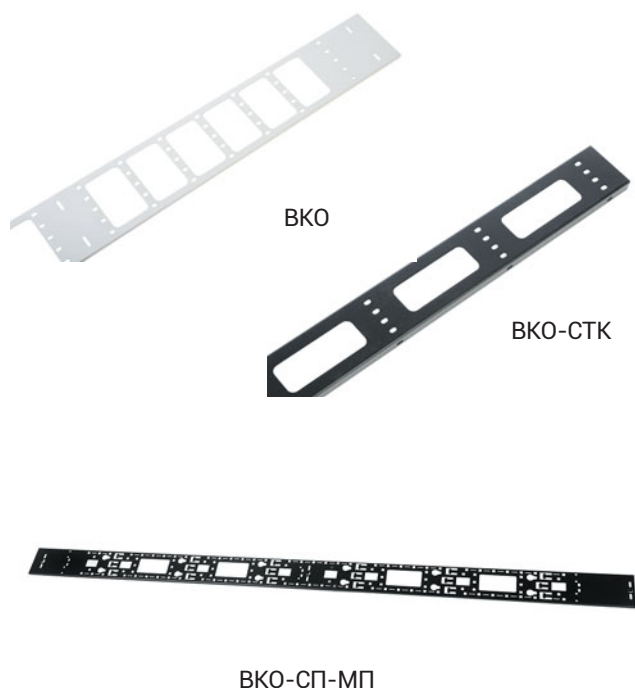

Вертикальные органайзеры серии ВКО предназначены для удобного размещения кабеля внутри напольных телекоммуникационных шкафов.

Серия ВКО имеет развитую перфорацию для фиксации кабеля хомутами и стяжками. Используется в напольных телекоммуникационных шкафах различной высоты.

Вертикальные кабельные органайзеры серии ВКО-СТК предназначены для соединения открытых стоек между собой при организации крупных коммутационных узлов.

Органайзеры имеют перфорированную рабочую поверхность. Для удобной укладки и фиксации коммутационного кабеля в ВКО-СТК предусмотрены дополнительные окна.

Вертикальные органайзеры ВКО-СП-МП предназначен для удобного размещения кабеля внутри напольных телекоммуникационных шкафов, для монтажа аксессуаров APC и аналогичных аксессуаров с безинструментальной фиксацией.

Совместим с изделиями высотой 1950 мм (42 U) серий ШТК-СП, ШТК-СП-К, ШТК-МП.

Технические характеристики

| Артикул изделия | Масса нетто, кг | Масса брутто, кг | Габариты упаковки, мм | | | Высота, U | Высота, мм | Глубина, мм | Ширина, мм |
|------------------|-----------------|------------------|-----------------------|------|-----|-----------|------------|-------------|------------|
| | | | 75 | 420 | 105 | | | | |
| СМ | 0,27 | 0,30 | 75 | 420 | 105 | - | 67 | 47 | 16 |
| СМ-9005 | 0,27 | 0,30 | 75 | 420 | 105 | - | 67 | 47 | 16 |
| СБ | 0,20 | 0,22 | 75 | 420 | 105 | - | 67 | 93 | 16 |
| СБ-9005 | 0,20 | 0,22 | 75 | 420 | 105 | - | 67 | 93 | 16 |
| СБ-Б | 0,10 | 0,12 | 59 | 448 | 126 | - | 39 | 93 | 43 |
| СБ-Б-9005 | 0,10 | 0,12 | 59 | 448 | 126 | - | 39 | 93 | 43 |
| ГКО-4.62 | 0,37 | 0,42 | 370 | 500 | 235 | 1 | 45 | 85 | 482,6 |
| ГКО-4.62-9005 | 0,37 | 0,42 | 370 | 500 | 235 | 1 | 45 | 85 | 482,6 |
| ГКО-О-4.62 | 0,30 | 0,34 | 370 | 500 | 235 | 1 | 45 | 85 | 482,6 |
| ГКО-О-4.62-9005 | 0,30 | 0,34 | 370 | 500 | 235 | 1 | 45 | 85 | 482,6 |
| ГКО-1-6 | 0,48 | 0,53 | 100 | 430 | 500 | 1 | 45 | 85 | 482,6 |
| ГКО-1-6-9005 | 0,48 | 0,53 | 100 | 430 | 500 | 1 | 45 | 85 | 482,6 |
| ГКО-2-6 | 0,38 | 0,42 | 100 | 430 | 500 | 1 | 45 | 85 | 482,6 |
| ГКО-2-6-9005 | 0,38 | 0,42 | 100 | 430 | 500 | 1 | 45 | 85 | 482,6 |
| ГКО-1-9 | 0,55 | 0,61 | 160 | 470 | 560 | 1 | 43,5 | 145,2 | 482,6 |
| ГКО-1-9-9005 | 0,55 | 0,61 | 160 | 470 | 560 | 1 | 43,6 | 145,2 | 482,6 |
| ГКО-2-9 | 0,45 | 0,50 | 160 | 470 | 560 | 2 | 88 | 145,2 | 482,9 |
| ГКО-2-9-9005 | 0,45 | 0,50 | 160 | 470 | 560 | 2 | 88 | 145,2 | 482,6 |
| ГКО-У | 0,13 | 0,14 | 60 | 100 | 510 | 1 | 45 | 85 | 482,6 |
| ГКО-У-2 | 0,19 | 0,22 | 70 | 110 | 495 | 2 | 45 | 85 | 482,6 |
| ГКО-У-2-9005 | 0,19 | 0,22 | 70 | 110 | 495 | 2 | 45 | 85 | 482,6 |
| ГКО-О-1 | 0,19 | 0,21 | 50 | 100 | 510 | 1 | 45 | 85 | 482,5 |
| ГКО-О-1-9005 | 0,19 | 0,21 | 50 | 100 | 510 | 1 | 45 | 85 | 482,5 |
| ГКО-О-2 | 0,14 | 0,16 | 50 | 100 | 510 | 2 | 45 | 85 | 482,6 |
| ГКО-О-2-9005 | 0,14 | 0,16 | 50 | 100 | 510 | 2 | 45 | 85 | 482,6 |
| ГКО-Л-1 | 0,63 | 0,70 | 180 | 500 | 420 | - | 81 | 67,6 | 482,6 |
| ГКО-Л-1-9005 | 0,63 | 0,70 | 180 | 500 | 420 | - | 81 | 67,6 | 482,6 |
| ГКО-45-100 | 0,60 | 0,67 | 140 | 100 | 450 | - | 80 | 67,6 | 18 |
| ГКЗ-1U | 0,66 | 0,86 | 483 | 47 | 57 | 1 | 44,3 | 57 | 482,6 |
| ГКЗ-1U-9005 | 0,66 | 0,86 | 483 | 47 | 57 | 1 | 44,3 | 57 | 482,6 |
| ГКЗ-2U | 1,03 | 1,23 | 483 | 91 | 57 | 2 | 88,1 | 57 | 482,6 |
| ГКЗ-2U-9005 | 1,03 | 1,23 | 483 | 91 | 57 | 2 | 88,1 | 57 | 482,6 |
| ВКО-М-18.75 | 0,56 | 0,63 | 50 | 815 | 85 | 18 | 800 | 12 | 75 |
| ВКО-М-18.75-9005 | 0,56 | 0,63 | 50 | 815 | 85 | 18 | 800 | 12 | 75 |
| ВКО-М-22.75 | 0,52 | 0,58 | 50 | 990 | 85 | 22 | 978 | 12 | 75 |
| ВКО-М-22.75-9005 | 0,52 | 0,58 | 50 | 990 | 85 | 22 | 978 | 12 | 75 |
| ВКО-М-27.75 | 0,79 | 0,88 | 50 | 1215 | 85 | 27 | 1200 | 12 | 75 |
| ВКО-М-27.75-9005 | 0,79 | 0,88 | 50 | 1215 | 85 | 27 | 1200 | 12 | 75 |
| ВКО-М-33.75 | 0,97 | 1,08 | 85 | 1480 | 85 | 33 | 1466 | 12 | 75 |
| ВКО-М-33.75-9005 | 0,97 | 1,08 | 85 | 1480 | 85 | 33 | 1466 | 12 | 75 |
| ВКО-М-38.75 | 0,85 | 0,94 | 50 | 1705 | 85 | 38 | 1688 | 12 | 75 |
| ВКО-М-38.75-9005 | 0,85 | 0,94 | 50 | 1705 | 85 | 38 | 1688 | 12 | 75 |
| ВКО-М-42.75 | 1,15 | 1,28 | 50 | 1880 | 85 | 42 | 1867 | 12 | 75 |
| ВКО-М-42.75-9005 | 1,15 | 1,28 | 50 | 1880 | 85 | 42 | 1867 | 12 | 75 |
| ВКО-М-47.75 | 1,01 | 1,12 | 50 | 2105 | 85 | 47 | 2090 | 12 | 75 |
| ВКО-М-47.75-9005 | 1,01 | 1,12 | 50 | 2105 | 85 | 47 | 2090 | 12 | 75 |

| Артикул изделия | Масса нетто, кг | Масса брутто, кг | Габариты упаковки, мм | | | Высота, U | Высота, мм | Глубина, мм | Ширина, мм |
|-------------------|-----------------|------------------|-----------------------|------|-----|-----------|------------|-------------|------------|
| | | | 45 | 815 | 155 | | | | |
| ВКО-М-18.150 | 0,68 | 0,76 | 45 | 815 | 155 | 18 | 800 | 12 | 150 |
| ВКО-М-18.150-9005 | 0,68 | 0,76 | 45 | 815 | 155 | 18 | 800 | 12 | 150 |
| ВКО-М-22.150 | 0,77 | 0,86 | 45 | 990 | 155 | 22 | 978 | 12 | 150 |
| ВКО-М-22.150-9005 | 0,77 | 0,86 | 45 | 990 | 155 | 22 | 978 | 12 | 150 |
| ВКО-М-27.150 | 0,88 | 0,98 | 45 | 1215 | 155 | 27 | 1200 | 12 | 150 |
| ВКО-М-27.150-9005 | 0,88 | 0,98 | 45 | 1215 | 155 | 27 | 1200 | 12 | 150 |
| ВКО-М-33.150 | 1,13 | 1,26 | 45 | 1480 | 155 | 33 | 1466 | 12 | 150 |
| ВКО-М-33.150-9005 | 1,13 | 1,26 | 45 | 1480 | 155 | 33 | 1466 | 12 | 150 |
| ВКО-М-38.150 | 1,26 | 1,40 | 45 | 1705 | 155 | 38 | 1688 | 12 | 150 |
| ВКО-М-38.150-9005 | 1,26 | 1,40 | 45 | 1705 | 155 | 38 | 1688 | 12 | 150 |
| ВКО-М-42.150 | 1,67 | 1,85 | 45 | 1880 | 155 | 42 | 1867 | 12 | 150 |
| ВКО-М-42.150-9005 | 1,67 | 1,85 | 45 | 1880 | 155 | 42 | 1867 | 12 | 150 |
| ВКО-М-47.150 | 1,85 | 2,05 | 45 | 2105 | 155 | 47 | 2090 | 12 | 150 |
| ВКО-М-47.150-9005 | 1,85 | 2,05 | 45 | 2105 | 155 | 47 | 2090 | 12 | 150 |
| ВКО-СП-МП-42.120 | 1,95 | 2,17 | 120 | 2025 | 132 | 42 | 1901 | 117 | 10 |
| ВКО-СП-МП-47.120 | 2,18 | 2,42 | 120 | 2255 | 132 | 47 | 2128 | 117 | 10 |
| ВКО-СП-МП-48.120 | 1,68 | 1,87 | 120 | 2295 | 132 | 48 | 2168 | 117 | 10 |
| ВКО-СТК-33 | 1,11 | 1,23 | 90 | 1505 | 105 | 33 | 1466 | 22 | 95 |
| ВКО-СТК-33-9005 | 1,11 | 1,23 | 90 | 1505 | 105 | 33 | 1466 | 22 | 95 |
| ВКО-СТК-38 | 1,28 | 1,42 | 90 | 1725 | 105 | 38 | 1688 | 22 | 95 |
| ВКО-СТК-38-9005 | 1,28 | 1,42 | 90 | 1725 | 105 | 38 | 1688 | 22 | 95 |
| ВКО-СТК-42 | 1,40 | 1,55 | 90 | 1905 | 105 | 42 | 1867 | 22 | 95 |
| ВКО-СТК-42-9005 | 1,40 | 1,55 | 90 | 1905 | 105 | 42 | 1867 | 22 | 95 |
| ВКО-СТК-47 | 1,57 | 1,74 | 90 | 2125 | 105 | 47 | 2090 | 22 | 95 |
| ВКО-СТК-47-9005 | 1,57 | 1,74 | 90 | 2125 | 105 | 47 | 2090 | 22 | 95 |
| ВКО-СТК-49 | 1,65 | 1,83 | 90 | 2205 | 105 | 49 | 2177 | 22 | 95 |
| ВКО-СТК-49-9005 | 1,65 | 1,83 | 90 | 2205 | 105 | 49 | 2177 | 22 | 95 |

УГОЛКИ ОПОРНЫЕ (НАПРАВЛЯЮЩИЕ)

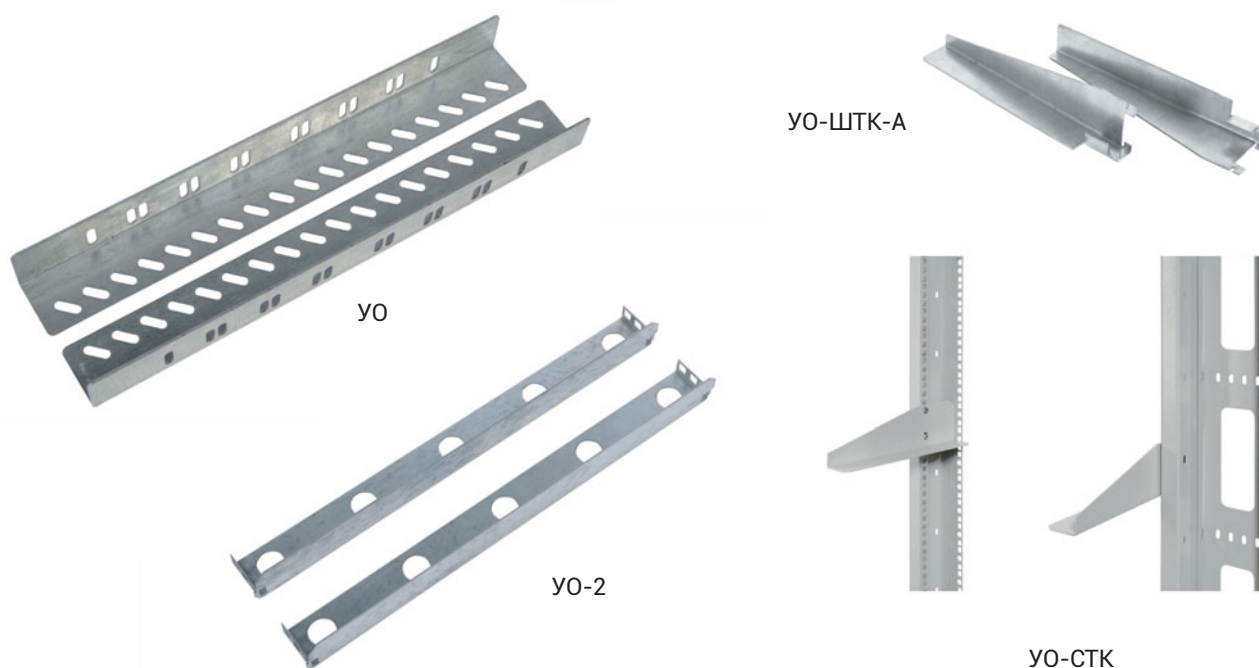

Уголки серии УО фиксируются на передние и задние вертикальные направляющие напольных телекоммуникационных шкафов и открытых двухрамных стоек. При установке УО вертикальные (юнитовые) направляющие шкафов и стоек монтируются на соответствующую уголку глубины.

Уголки изготовлены из оцинкованной стали, допустимая нагрузка УО 100 кг, УО-У 150 кг.

Уголки серии УО-2 используются в настенных телекоммуникационных шкафах, изготовлены из оцинкованной стали. Фиксируются на передних вертикальных направляющих. Допустимая нагрузка 50 кг.

Уголки УО-ШТК-А используются в напольных антивандальных шкафах, фиксируются к перфорации на задней стенке шкафа. Допустимая нагрузка 30 кг.

Уголки серии УО-СТК используются в открытых телекоммуникационных стойках, изготавливаются из оцинкованной стали. Допустимая статическая распределенная нагрузка 50 кг.

Технические характеристики

| Артикул изделия | Масса нетто, кг | Масса брутто, кг | Габариты упаковки, мм | | | Высота, мм | Глубина, мм | Распределенная нагрузка, кг | Ширина, мм |
|-----------------|-----------------|------------------|-----------------------|------|------|------------|-------------|-----------------------------|------------|
| УО-39.2 | 0,72 | 0,80 | 60 | 410 | 60 | 48 | 395 | 50 | 50 |
| УО-45.2 | 1,04 | 1,15 | 60 | 475 | 60 | 48 | 460 | 50 | 50 |
| УО-58.2 | 1,40 | 1,55 | 60 | 600 | 60 | 48 | 587 | 50 | 50 |
| УО-45 | 0,90 | 1,00 | 140 | 100 | 450 | 53 | 450 | 100 | 425 |
| УО-58/62 | 1,07 | 1,19 | 135 | 95 | 580 | 53 | 570 | 100 | 425 |
| УО-75 | 1,36 | 1,52 | 140 | 10 | 755 | 53 | 740 | 100 | 425 |
| УО-100 | 1,77 | 1,96 | 140 | 100 | 1000 | 53 | 990 | 100 | 425 |
| УО-45У | 1,28 | 1,42 | 135 | 395 | 95 | 53 | 450 | 150 | 425 |
| УО-58/62У | 1,85 | 2,06 | 135 | 450 | 95 | 53 | 579 | 150 | 425 |
| УО-75У | 2,37 | 2,63 | 135 | 750 | 95 | 53 | 740 | 150 | 425 |
| УО-100У | 2,86 | 3,18 | 135 | 1005 | 95 | 53 | 990 | 150 | 425 |
| УО-СТК | 3,29 | 3,65 | 500 | 290 | 300 | 77 | 280 | 50 | 52 |
| УО-ШТК-А | 3,60 | 4,00 | 105 | 260 | 215 | 56 | 250 | 30 | 35 |

ЗАЗЕМЛЕНИЕ



Комплект заземления используется для заземления установленного оборудования к корпусу шкафа/стойки, а также для организации общего контура заземления.

Панель заземления предназначена для установки в электротехнические корпуса, телекоммуникационные шкафы и стойки, для заземления установленного оборудования. Нагрузочная способность 200А.

Представляет собой латунную шину сечением 5х15мм соединённую с монтажными кронштейнами диэлектрическими держателями.

В зависимости от длины имеют:

- 19/500мм панель – 20 точек подключения с винтами М5, 2 точки заземления 25мм.
- Панель 1000 мм – 22 точки подключения с винтами М5, 2 точки заземления 25мм.

Технические характеристики

| Артикул изделия | Масса нетто, кг | Масса брутто, кг | Габариты упаковки, мм | | |
|-----------------|-----------------|------------------|-----------------------|------|-----|
| ПЗ-19-500.200А | 0,42 | 0,47 | 40 | 515 | 55 |
| ПЗ-1000.200А | 0,84 | 0,93 | 40 | 1015 | 55 |
| ПЗ-ШРН | 0,10 | 0,11 | 50 | 120 | 500 |
| ПЗ-ШТК-М | 0,10 | 0,11 | 50 | 120 | 500 |
| ПЗ-СТК | 0,09 | 0,10 | 50 | 120 | 510 |
| ПЗ-ШТК-С | 0,10 | 0,11 | 50 | 120 | 510 |

РОЛИКИ ДЛЯ ШКАФОВ И СТОЕК



Ролики предназначены для передвижения пустого шкафа по подготовленному ровному основанию к месту эксплуатации. Устанавливаются в основание шкафа при сборке.

Технические характеристики

| Артикул изделия | Масса нетто, кг | Масса брутто, кг | Габариты упаковки, мм | | | Распределенная нагрузка, кг |
|-----------------|-----------------|------------------|-----------------------|-----|-----|-----------------------------|
| СТК-50 | 1,22 | 1,35 | 320 | 230 | 420 | 50 |
| ШТК-М-40 | 4,01 | 4,46 | 315 | 300 | 510 | 40 |
| ШТК-М-150 | 6,0 | 6,5 | 200 | 200 | 255 | 150 |
| ШТК-С-40 | 3,65 | 4,06 | 315 | 300 | 510 | 40 |
| ШТК-С-150 | 7,6 | 8,2 | 265 | 250 | 282 | 150 |

ФАЛЬШПАНЕЛИ

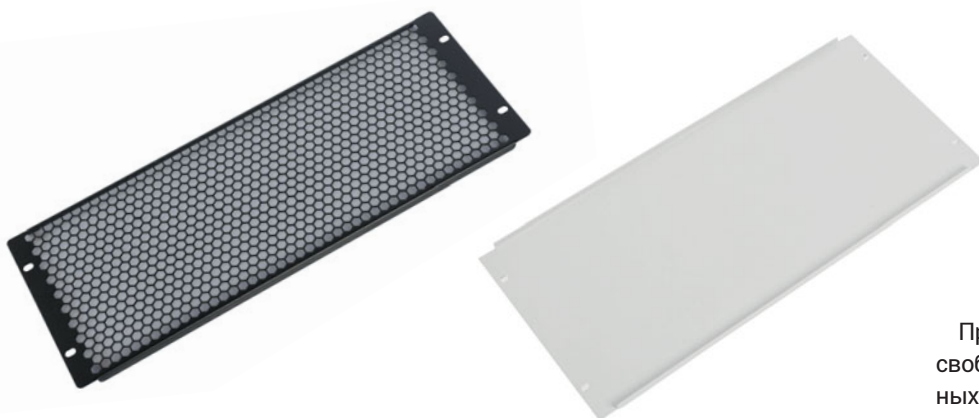

Предназначены для блокировки свободного пространства вертикальных направляющих, препятствуют механическому воздействию на кабельные каналы и проникновению пыли в телекоммуникационные шкафы.

Формирование артикула

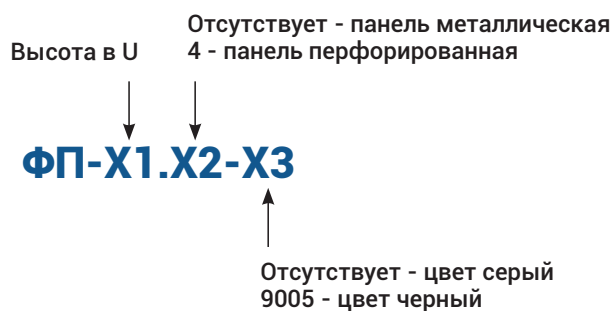

Технические характеристики

| Артикул изделия | Масса нетто, кг | Масса брутто, кг | Габариты упаковки, мм | | | Высота, U |
|-----------------|-----------------|------------------|-----------------------|-----|----|-----------|
| ФП-1 | 0,23 | 0,25 | 60 | 490 | 60 | 1 |
| ФП-1-9005 | 0,23 | 0,25 | 60 | 490 | 60 | 1 |
| ФП-2 | 0,38 | 0,42 | 105 | 490 | 60 | 2 |
| ФП-2-9005 | 0,38 | 0,42 | 105 | 490 | 60 | 2 |
| ФП-3 | 0,56 | 0,62 | 150 | 490 | 60 | 3 |
| ФП-3-9005 | 0,56 | 0,62 | 150 | 490 | 60 | 3 |
| ФП-4 | 0,70 | 0,78 | 195 | 490 | 60 | 4 |
| ФП-4-9005 | 0,70 | 0,78 | 195 | 490 | 60 | 4 |
| ФП-5 | 0,91 | 1,01 | 235 | 490 | 60 | 5 |
| ФП-5-9005 | 0,91 | 1,01 | 235 | 490 | 60 | 5 |
| ФП-1.4 | 0,18 | 0,20 | 60 | 490 | 60 | 1 |
| ФП-1.4-9005 | 0,18 | 0,20 | 60 | 490 | 60 | 1 |
| ФП-2.4 | 0,36 | 0,40 | 105 | 490 | 60 | 2 |
| ФП-2.4-9005 | 0,36 | 0,40 | 105 | 490 | 60 | 2 |
| ФП-3.4 | 0,59 | 0,66 | 150 | 490 | 60 | 3 |
| ФП-3.4-9005 | 0,59 | 0,66 | 150 | 490 | 60 | 3 |
| ФП-4.4 | 0,79 | 0,88 | 195 | 490 | 60 | 4 |
| ФП-4.4-9005 | 0,79 | 0,88 | 195 | 490 | 60 | 4 |
| ФП-5.4 | 0,99 | 1,10 | 235 | 490 | 60 | 5 |
| ФП-5.4-9005 | 0,90 | 1,00 | 235 | 490 | 60 | 5 |

ПРОЧИЕ АКСЕССУАРЫ



СТЕНКИ ЗАДНИЕ К ШКАФУ А-ШРН

Стенки унифицированы для основных серий настенных шкафов (ШРН, ШРН-Э, ШРН-М).

Задняя стенка имеет четыре точки фиксации.



КОМПЛЕКТЫ МОНТАЖНЫЕ ШКАФА КМ-ШТК-М

Комплект монтажный предназначен для сборки шкафов, используется в случае полной утраты стандартного комплекта для сборки, либо его элементов. Включает весь спектр метизов для сборки и эксплуатации шкафа.



КОМПЛЕКТЫ КРОНШТЕЙНА ДЛЯ КРЕПЛЕНИЯ ЛОТКА КЛГ

Предназначен для фиксации кабельного лотка к крыше серверного шкафа серии ШТК-С Проф. Предусмотрено крепление лотка шириной от 100 до 500мм. Для фиксации установите лоток в пазы кронштейна, после чего отогните отвёрткой лепестки кронштейна по направлению к крыше шкафа.



КОМПЛЕКТЫ МОНТАЖНЫЕ КМ

Используются для крепления оборудования в шкафы и стойки



КОМПЛЕКТЫ ВЕРТИКАЛЬНЫХ ЮНИТОВЫХ НАПРАВЛЯЮЩИХ ВН

Комплект вертикальных юнитовых направляющих предназначен для организации дополнительного 19 дюймового монтажного пространства в шкафах серии ШТК-М, ШТК-С наряду со штатными направляющими входящими в состав шкафа. Комплект состоит из 4-х направляющих, изготовленных из оцинкованной листовой стали толщиной 2 мм. с комплектом крепёжа.

Комплекты включают набор болтов и специальных шайб.



ПАНЕЛЬ 19" С DIN-РЕЙКОЙ СЕРИИ КП

Панель для установки электротехнического оборудования по DIN 43880. Имеет металлический корпус со съёмной передней крышкой. В задней части панели предусмотрены четыре кабельных ввода - 200x15мм. Максимальное количество устанавливаемых модулей типа S (ширина 17,5 мм) - 22 шт. Панель совместима со всеми линейками 19" оборудования.



ПАНЕЛЬ 19" С DIN-РЕЙКОЙ ДЛЯ УСТАНОВКИ КОММУТАТОРОВ STK-RACKMNT

Кронштейн крепления (DIN-рейка) предназначен для крепления различного оборудования с типом крепления на дин-рейку, в т.ч. для крепления коммутаторов промышленного класса серии Cisco Catalyst 2955.

Изделие состоит из адаптера DIN-рейки 19" 2U и комплекта монтажного КМ-2-4. Используется во всех сериях телекоммуникационных шкафов и стоек..



КОМПЛЕКТЫ ЩЕТОЧНОГО ВВОДА КВ-Щ

Комплект щеточного ввода используется в настенных и напольных шкафах. Для установки необходимо демонтировать металлическую заглушку и зафиксировать ввод.

Для навесных шкафов всех линеек ШРН (кроме ШРН-х.255 10"): в крыше и в дне шкафа кабельный ввод можно закрыть одним щеточным вводом КВ-Щ-55.210А.

Для напольных ШТК (кроме ШТК-А): в крыше и в основании шкафов отверстия кабельных вводов выполнены с разделением на 4 части – в зависимости от кол-ва подводимого к шкафу кабеля можно удалить требуемое кол-во заглушек и на их место установить щеточный ввод нужного размера.



КОМПЛЕКТЫ БОКОВЫХ ОБШИВОК (СТЕНКИ) К СЕРВЕРНОЙ СТОЙКЕ АА-СТК-С

Боковые стенки используются в серверных телекоммуникационных стойках, удобно и быстро устанавливаются, надёжно фиксируются пластиковыми защёлками.



ФАЛЬШПОЛ ОС-ШТК-СП

Используется для закрытия пространства в основании шкафа. Имеет места под установку модулей вентиляторных серий. Применяются к изделиям ШТК-МП, ШТК-СП.

Технические характеристики

| Артикул изделия | Масса нетто, кг | Масса брутто, кг | Габариты упаковки, мм | | | Высота, U | Высота, мм | Глубина, мм | Ширина, мм |
|-------------------|-----------------|------------------|-----------------------|-----|------|-----------|------------|-------------|------------|
| | | | | | | | | | |
| A-ШРН-6 | 1,55 | 1,72 | 115 | 520 | 360 | 6 | 340 | 13 | 505 |
| A-ШРН-6-9005 | 1,55 | 1,72 | 115 | 520 | 360 | 6 | 340 | 13 | 505 |
| A-ШРН-9 | 2,13 | 2,37 | 130 | 540 | 515 | 9 | 473 | 13 | 505 |
| A-ШРН-9-9005 | 2,13 | 2,37 | 130 | 540 | 515 | 9 | 473 | 13 | 505 |
| A-ШРН-12 | 2,74 | 3,04 | 115 | 630 | 540 | 12 | 606 | 13 | 505 |
| A-ШРН-12-9005 | 2,74 | 3,04 | 115 | 630 | 540 | 12 | 606 | 13 | 505 |
| A-ШРН-15 | 3,30 | 3,67 | 245 | 770 | 550 | 15 | 740 | 13 | 505 |
| A-ШРН-15-9005 | 3,30 | 3,67 | 245 | 770 | 550 | 15 | 740 | 13 | 505 |
| A-ШРН-18 | 4,12 | 4,58 | 950 | 550 | 250 | 18 | 925 | 13 | 505 |
| A-ШРН-18-9005 | 4,12 | 4,58 | 950 | 550 | 250 | 18 | 925 | 13 | 505 |
| AA-СТК-С-33-750 | 2,97 | 3,30 | 1540 | 630 | 90 | 33 | 1470 | 18 | 505 |
| AA-СТК-С-42-750 | 3,69 | 4,10 | 1940 | 630 | 90 | 42 | 1870 | 18 | 505 |
| КС-СТК-К | 23,40 | 26,00 | 330 | 105 | 90 | - | 50 | 50 | 425 |
| КС-СТК | 0,90 | 1,00 | 135 | 125 | 65 | - | 20 | 2 | 80 |
| КС-ШТК-М | 0,99 | 1,10 | 60 | 200 | 490 | - | 14 | 15 | 52 |
| КС-СП-9005 | 0,05 | 0,05 | 100 | 150 | 50 | - | 37 | 20 | 90 |
| КП-АВ | 1,80 | 2,00 | 83 | 490 | 143 | 3 | 133 | 75 | 485 |
| КП-АВ-9005 | 1,80 | 2,00 | 83 | 490 | 143 | 3 | 133 | 75 | 485 |
| STK-RACKMNT-2955 | 1,80 | 2,00 | 100 | 180 | 560 | 2 | 88 | 146 | 482 |
| KB-Ц-55.210A | 0,14 | 1,6 | 440 | 95 | 95 | - | 71 | 7,3 | 210 |
| KB-Ц-55.210A-9005 | 0,14 | 1,6 | 440 | 95 | 95 | - | 71 | 7,3 | 210 |
| KB-Ц-55.420A | 0,27 | 1,4 | 440 | 95 | 95 | - | 71 | 7,3 | 420 |
| KB-Ц-55.420A-9005 | 0,27 | 1,4 | 440 | 95 | 95 | - | 71 | 7,3 | 420 |
| M-10 | 0,18 | 0,20 | 75 | 420 | 110 | - | - | - | - |
| KM-1-50 | 0,14 | 0,15 | 60 | 120 | 190 | - | - | - | - |
| KM-2-50 | 0,20 | 0,22 | 60 | 120 | 190 | - | - | - | - |
| KM-2-25 | 0,18 | 0,20 | 140 | 270 | 265 | - | - | - | - |
| КМД-ШТК-М-18-38 | 0,23 | 0,25 | 536 | 110 | 96 | - | - | - | - |
| КМД-ШТК-М-42-47 | 0,23 | 0,25 | 536 | 110 | 96 | - | - | - | - |
| КМД-ШРН | 0,17 | 0,19 | 115 | 115 | 65 | - | - | - | - |
| КМ-ШТК-М-18-27 | 0,27 | 0,30 | 165 | 120 | 105 | - | - | - | - |
| КМ-ШТК-М-33-47 | 0,27 | 0,30 | 165 | 120 | 105 | - | - | - | - |
| RCKMNT-1RU | 0,45 | 0,50 | 135 | 70 | 125 | 1 | 44 | 82 | 21 |
| КЛГ-100-9005 | 2,48 | 2,75 | 290 | 500 | 300 | - | 52 | 80 | 70 |
| КЛГ-200-9005 | 5,22 | 5,80 | 290 | 500 | 300 | - | 52 | 180 | 70 |
| КЛГ-300-9005 | 7,97 | 8,85 | 290 | 500 | 300 | - | 52 | 280 | 70 |
| КЛГ-400-9005 | 10,85 | 12,05 | 290 | 500 | 300 | - | 52 | 380 | 70 |
| ОС-ШТК-СП-6.6 | 2,82 | 2,85 | 615 | 55 | 450 | - | 37 | 427 | 594 |
| ОС-ШТК-СП-6.8 | 4,10 | 4,11 | 615 | 55 | 650 | - | 37 | 627 | 594 |
| ОС-ШТК-СП-6.10 | 5,38 | 5,39 | 615 | 55 | 850 | - | 37 | 827 | 594 |
| ОС-ШТК-СП-8.10 | 7,10 | 8,00 | 815 | 55 | 850 | - | 37 | 827 | 594 |
| ШТК-ВН-18 | 6,03 | 6,70 | 100 | 110 | 870 | 18 | 800 | 81 | 44 |
| ШТК-ВН-22 | 7,38 | 8,20 | 100 | 110 | 1020 | 22 | 978 | 81 | 44 |
| ШТК-ВН-27 | 9,18 | 10,20 | 100 | 110 | 1250 | 27 | 1200 | 81 | 44 |
| ШТК-ВН-33 | 10,98 | 12,20 | 100 | 110 | 1500 | 33 | 2001 | 81 | 44 |
| ШТК-ВН-38 | 12,69 | 14,10 | 100 | 110 | 1900 | 38 | 1466 | 81 | 44 |
| ШТК-ВН-42 | 13,95 | 15,50 | 100 | 110 | 1900 | 42 | 1690 | 81 | 44 |
| ШТК-ВН-45 | 14,94 | 16,60 | 100 | 110 | 2100 | 45 | 2090 | 81 | 44 |
| ШТК-ВН-47 | 15,66 | 17,40 | 100 | 110 | 2100 | 47 | 1867 | 81 | 44 |

ВСЕПОГОДНЫЕ ШКАФЫ

ВСЕПОГОДНЫЕ НАСТЕННЫЕ ШКАФЫ ШТВ-Н



Шкафы всепогодные навесные серии ШТВ-Н предназначены для размещения автономно функционирующего активного и пассивного телекоммуникационного оборудования, обеспечивает защиту от воздействия окружающей среды и несанкционированного доступа. Класс защиты обеспечиваемый оболочкой IP65 по ГОСТ 14254-96 (при использовании вентиляции IP54).

Корпус шкафа имеет металлическую сварную конструкцию, внутри покрыт термоизоляционным материалом толщиной 10 мм, ПЕНОФОЛ® 2000 тип С – материал на основе вспененного полиэтилена с закрытыми порами, дублированный алюминиевой фольгой, степень горючести Г1. Дверь шкафа подготовлена для установки вентиляторов моделей R-FAN-2 или R-FAN-3, фильтра R-FAN-F-IP55, а также имеется предустановленная DIN-рейка для установки нагревателей/термореле/гигростата/датчиков. В комплект шкафа входят задняя оцинкованная панель и комплект вертикальных юнитовых панелей 19".

Шкаф крепится на стену при помощи 4-х уголков (анкеры не входят в комплект поставки), при необходимости можно применить крепление на столб (не входит в комплект поставки).

В основании шкафа предусмотрена съёмная заглушка для ввода кабеля (при необходимости делаются самостоятельно и ставятся гермовводы (в комплект поставки не входят)).

Климатическое исполнение У1 по ГОСТ 15150. Допустимая статическая распределенная нагрузка до 150 кг.

Формирование артикула

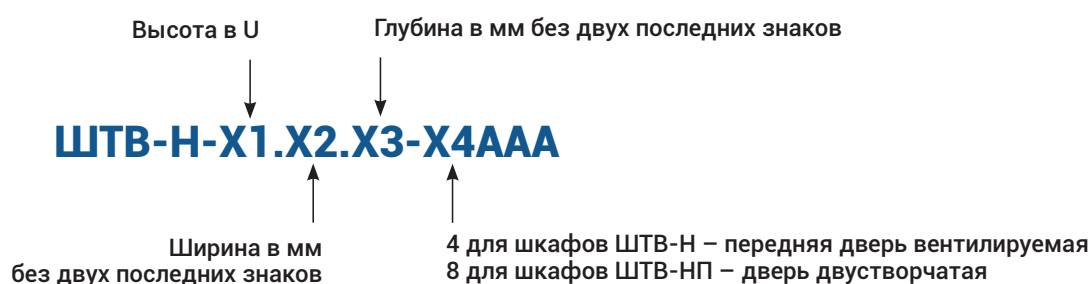

Технические характеристики

| Артикул изделия | Масса нетто, кг | Масса брутто, кг | Габариты упаковки, мм | | | Высота, U | Высота, мм | Глубина, мм | Полезная глубина, мм | Ширина, мм |
|--------------------|-----------------|------------------|-----------------------|-----|-----|-----------|------------|-------------|----------------------|------------|
| | | | | | | | | | | |
| ШТВ-Н-6.6.3-4AAA | 20,88 | 23,20 | 410 | 330 | 610 | 6 | 400 | 330 | 220 | 600 |
| ШТВ-Н-6.6.5-4AAA | 26,73 | 29,70 | 410 | 530 | 610 | 6 | 400 | 530 | 420 | 600 |
| ШТВ-Н-9.6.3-4AAA | 25,20 | 28,00 | 510 | 330 | 610 | 9 | 500 | 330 | 220 | 600 |
| ШТВ-Н-9.6.5-4AAA | 32,13 | 35,70 | 510 | 530 | 610 | 9 | 500 | 530 | 420 | 600 |
| ШТВ-Н-12.6.3-4AAA | 29,52 | 32,80 | 610 | 330 | 610 | 12 | 600 | 330 | 220 | 600 |
| ШТВ-Н-12.6.5-4AAA | 37,80 | 42,00 | 610 | 530 | 610 | 12 | 600 | 560 | 420 | 600 |
| ШТВ-Н-15.6.3-4AAA | 35,91 | 39,90 | 770 | 330 | 610 | 15 | 760 | 330 | 220 | 600 |
| ШТВ-Н-15.6.5-4AAA | 45,54 | 50,60 | 770 | 530 | 610 | 15 | 760 | 530 | 420 | 600 |
| ШТВ-Н-18.6.3-4AAA | 41,58 | 46,20 | 910 | 330 | 610 | 18 | 900 | 330 | 220 | 600 |
| ШТВ-Н-18.6.5-4AAA | 52,65 | 58,50 | 910 | 530 | 610 | 18 | 900 | 530 | 420 | 600 |
| ШТВ-НП-12.6.3-8AAA | 18,80 | 20,50 | 690 | 350 | 680 | 12 | 670 | 320 | 220 | 660 |
| ШТВ-НП-15.6.3-8AAA | 20,88 | 23,20 | 890 | 350 | 680 | 15 | 870 | 320 | 220 | 660 |

Совместимость аксессуаров

| Глубина, мм | Серия ШТВ-Н-6U-9U | | Серия ШТВ-Н-12U-18U | |
|----------------|-------------------|-----|---------------------|-----|
| | 330 | 530 | 330 | 530 |
| Артикул | | | | |
| ПТ-18 | • | • | • | • |
| БОН-19-1-24 | • | • | • | • |
| БОН-19-2-48 | • | • | • | • |
| БОН-19-3-72 | • | • | • | • |
| БОН-М2-1-19 | • | • | • | • |
| БОН-19-1-24-П | • | • | • | • |
| БОН-19-2-48-П | • | • | • | • |
| БОН-19-1-24-В | • | • | • | • |
| БОН-19-2-48-В | • | • | • | • |
| МС-20 | • | • | • | • |
| МС-30 | | • | | • |
| МС-40 | | • | | • |
| R-FAN-3K-1U | • | • | • | • |
| R-FAN-F-IP21 | • | • | • | • |
| ГКО-4.62 | • | • | • | • |
| ГКО-0-4.62 | • | • | • | • |
| ГКО-1-6 | • | • | • | • |
| ГКО-2-6 | • | • | • | • |
| ГКО-1-9 | • | • | • | • |
| ГКО-2-9 | • | • | • | • |
| ГКО-У | • | • | • | • |
| ГКО-У-2 | • | • | • | • |
| ГКО-0-1 | • | • | • | • |
| ГКО-0-2 | • | • | • | • |
| ГКО-Л-1 | • | • | • | • |
| ГКО-45-100 | • | • | • | • |
| ПЗ-19-500.200А | • | • | • | • |
| КП-АВ | • | • | • | • |

| Глубина, мм | Серия ШТВ-Н-6U-9U | | Серия ШТВ-Н-12U-18U | |
|------------------|-------------------|-----|---------------------|-----|
| | 330 | 530 | 330 | 530 |
| Артикул | | | | |
| STK-RACKMNT-2955 | • | • | • | • |
| KM-1-50 | • | • | • | • |
| RCKMNT-1RU | • | • | • | • |
| ККС-ШТВ-600 | • | • | • | • |
| ККС-ШТВ-600У | • | • | • | • |
| ККС-ШТВ-Н-12-18U | | | • | • |
| MFR 012-2 | • | • | • | • |
| KTO 011-2 | • | • | • | • |
| ZR 011 | • | • | • | • |
| EMW-PCD-426.165 | • | • | • | • |

ВСЕПОГОДНЫЕ НАСТЕННЫЕ ШКАФЫ ШТВ-Н УКОМПЛЕКТОВАННЫЕ



Укомплектованные шкафы серии ШТВ-Н представляют собой готовое решение с системой контроля микроклимата, которая поддерживает заданную температуру и влажность в заданных параметрах круглый год. Изделие в климатическом исполнении У1 по ГОСТ 15150–90 предназначено для уличной эксплуатации при температуре от минус 50 до 45 °С и относительной влажности воздуха не более 80 % при 20 °С.

Шкаф крепится на стену при помощи четырёх уголков (анкеры не входят в комплект поставки), при необходимости можно применить крепление на столб (не входит в комплект поставки).

В основании шкафа предусмотрены съёмные заглушки для ввода кабелей. Конструкция заглушек предполагает разное количество и диаметр отверстий для установки кабельных вводов по желанию заказчика. (В комплект изделия входит один кабельный ввод для подключения питания шкафа).

Для крепления на столб необходимо докупить комплект крепления на столб ККС-ШТВ-600 либо усиленный ККС-ШТВ-600У.

Питание изделия осуществляется от внешней электрической сети напряжением 230 В переменного тока частотой 50 Гц. Изделие имеет степень защиты от поражения электрическим током класса I по ГОСТ IEC 61140-2012 и соответствует ГОСТ 12.2.027.0-75.

Допустимая распределённая статическая нагрузка до 150 кг.

Корпус шкафов серии ШТВ-Н имеет металлическую сварную конструкцию, внутри покрыт слоем утеплителя с фольгированным покрытием, что улучшает термоизоляцию и уменьшает теплопотери через стенки шкафа. В комплект шкафа входят задняя оцинкованная панель и комплект вертикальных юнитовых панелей.

Двери шкафов серии ШТВ-Н имеют перфорацию, которая обеспечивает вентиляцию установленного в них оборудования, но при этом исключает прямой доступ в полость шкафа и попадание в него инородных предметов. В дверь встроена система вентиляции, состоящая из модуля вентиляторного (только в комплектации Т1) и фильтра. Максимальный угол открытия двери шкафа 120°. На кронштейне, расположенном на верхней петле двери, находится датчик открытия дверей.

Перечень установленного оборудования:

- Вентилятор (комплектация Т1)
- Нагреватель полупроводниковый
- Разрядник перенапряжения
- Индикатор напряжения
- Гигростат
- Термостат
- Выключатель дифференциальный защитный
- Выключатель автоматический
- Датчик открытия двери
- Розетка на DIN-рейку
- Шина заземления

Формирование артикула

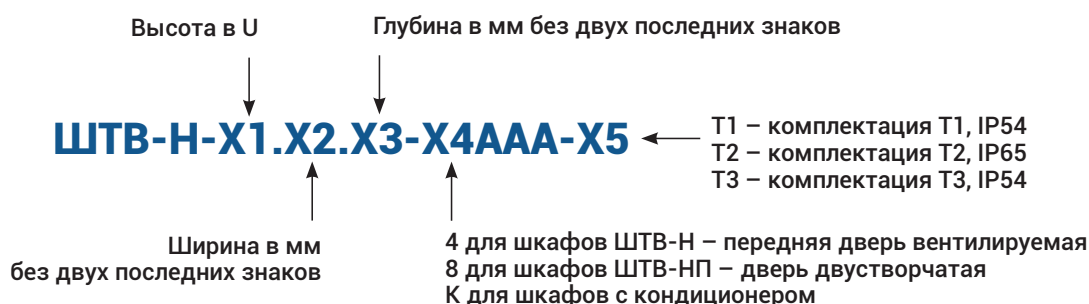

Технические характеристики

| Артикул изделия | Масса нетто, кг | Масса брутто, кг | Габариты упаковки, мм | | | Высота, U | Высота, мм | Глубина, мм | Ширина, мм |
|-----------------------|-----------------|------------------|-----------------------|--------|--------|-----------|------------|-------------|------------|
| | | | Глубина | Ширина | Высота | | | | |
| ШТВ-Н-6.6.3-4ААА-Т1 | 28,0 | 31,0 | 410 | 330 | 610 | 6 | 400 | 330 | 600 |
| ШТВ-Н-6.6.3-4ААА-Т2 | 25,0 | 28,0 | 410 | 330 | 610 | 6 | 400 | 330 | 600 |
| ШТВ-Н-6.6.5-4ААА-Т1 | 33,8 | 36,8 | 410 | 530 | 610 | 6 | 400 | 530 | 600 |
| ШТВ-Н-6.6.5-4ААА-Т2 | 30,8 | 33,8 | 410 | 530 | 610 | 6 | 400 | 530 | 600 |
| ШТВ-Н-9.6.3-4ААА-Т1 | 32,2 | 35,2 | 510 | 330 | 610 | 9 | 500 | 330 | 600 |
| ШТВ-Н-9.6.3-4ААА-Т2 | 29,2 | 32,2 | 510 | 340 | 610 | 9 | 500 | 330 | 600 |
| ШТВ-Н-9.6.5-4ААА-Т1 | 38,0 | 41,5 | 510 | 540 | 610 | 9 | 500 | 530 | 600 |
| ШТВ-Н-9.6.5-4ААА-Т2 | 33,0 | 36,5 | 510 | 540 | 610 | 9 | 500 | 530 | 600 |
| ШТВ-Н-12.6.3-4ААА-Т1 | 36,5 | 40,0 | 610 | 340 | 610 | 12 | 600 | 330 | 600 |
| ШТВ-Н-12.6.3-4ААА-Т2 | 33,5 | 37,0 | 610 | 340 | 610 | 12 | 600 | 330 | 600 |
| ШТВ-Н-12.6.5-4ААА-Т1 | 44,8 | 48,5 | 610 | 540 | 610 | 12 | 600 | 530 | 600 |
| ШТВ-Н-12.6.5-4ААА-Т2 | 41,8 | 45,5 | 610 | 540 | 610 | 12 | 600 | 530 | 600 |
| ШТВ-Н-15.6.3-4ААА-Т1 | 42,9 | 47,0 | 770 | 340 | 610 | 12 | 760 | 330 | 600 |
| ШТВ-Н-15.6.3-4ААА-Т2 | 39,9 | 44,0 | 770 | 340 | 610 | 12 | 760 | 330 | 660 |
| ШТВ-Н-15.6.5-4ААА-Т1 | 52,5 | 56,7 | 770 | 540 | 610 | 15 | 760 | 530 | 600 |
| ШТВ-Н-15.6.5-4ААА-Т2 | 49,5 | 53,7 | 770 | 540 | 610 | 15 | 760 | 530 | 600 |
| ШТВ-Н-18.6.3-4ААА-Т1 | 48,6 | 52,1 | 910 | 340 | 610 | 18 | 900 | 330 | 600 |
| ШТВ-Н-18.6.3-4ААА-Т2 | 45,6 | 49,1 | 910 | 340 | 610 | 18 | 900 | 330 | 600 |
| ШТВ-Н-18.6.5-4ААА-Т1 | 59,7 | 64,0 | 910 | 530 | 610 | 18 | 900 | 530 | 600 |
| ШТВ-Н-18.6.5-4ААА-Т2 | 56,7 | 61,0 | 910 | 530 | 610 | 18 | 900 | 530 | 600 |
| ШТВ-НП-12.6.3-8ААА-Т1 | 24,8 | 26,0 | 630 | 330 | 670 | 12 | 620 | 320 | 660 |
| ШТВ-НП-12.6.3-8ААА-Т2 | 21,0 | 23,2 | 630 | 330 | 670 | 12 | 620 | 320 | 660 |
| ШТВ-НП-15.6.3-8ААА-Т1 | 25,9 | 28,0 | 830 | 330 | 670 | 15 | 820 | 320 | 660 |
| ШТВ-НП-15.6.3-8ААА-Т2 | 22,1 | 24,2 | 830 | 330 | 670 | 15 | 820 | 320 | 660 |

ВСЕПОГОДНЫЕ НАПОЛЬНЫЕ ШКАФЫ ШТВ-1



Шкаф ШТВ-1 состоит из телекоммуникационного отсека, который может быть разделен на 2 (снизу – аккумуляторный) при помощи дополнительной полки (в комплект поставки не входит). Класс защиты обеспечиваемый оболочкой IP65 по ГОСТ 14254-96 (при использовании вентиляции либо систем климат-контроля - IP54)

Шкаф изготовлен из листовой стали толщиной до 2 мм, внутри покрыт термоизоляционным материалом толщиной 10 мм, ПЕНОФОЛ® 2000 тип С – материал на основе вспененного полиэтилена с закрытыми порами, дублированный алюминиевой фольгой, степень горючести Г1. В комплект поставки входит утеплитель, который необходимо наклеить на основание внутри каркаса после прокладки проводов. В крыше каркаса и на передней двери предусмотрены вентиляционные окна, которые могут быть закрыты заглушками либо в них могут быть установлены фильтры и вентиляторы серии R-FAN. Двери выполнены из стали 2 мм, могут быть перевешены для изменения стороны открытия.

На дверь можно установить дополнительный антивандальный замок и полку для документов (в комплект поставки не входит). Дверь можно заблокировать изнутри шкафа дополнительными уголками (входят в состав поставки). Передняя дверь имеет жалюзи для обеспечения вентиляции. Крыша шкафа съемная с возможностью переворота, имеет небольшой уклон и систему «антикапля», что не позволяет воде скапливаться на шкафу и отводит воду без попадания её на уплотнитель шкафа – дверь не примерзает в холодный период года. Под крышей имеются транспортировочные уши, которые позволяют подымать шкаф на требуемую высоту либо транспортировать его с применением спец. устройств. Вместо стандартной крыши можно установить крышу с выдвигаемым козырьком (в комплект поставки не входит). Цоколь шкафа высотой 100 мм, съёмный и может быть заменен на цоколь 300 мм либо 600 мм с окнами для доступа к проводам (в комплект поставки не входит). Фиксация шкафа к подготовленному основанию осуществляется через 4 втулки M12 в основании шкафа.

Климатическое исполнение У1 по ГОСТ 15150. Допустимая статическая распределенная нагрузка до 800 кг.

Формирование артикула

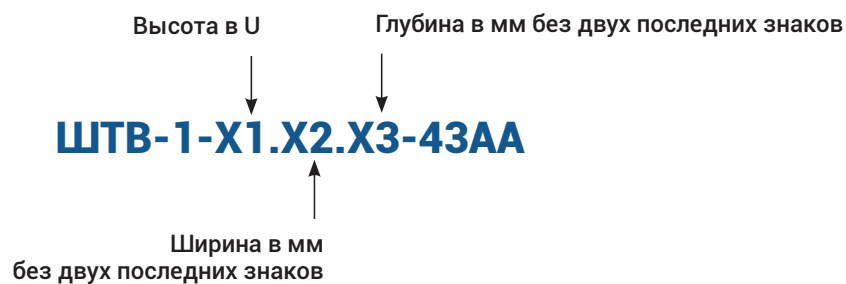

Технические характеристики

| Артикул изделия | Масса нетто, кг | Масса брутто, кг | Габариты упаковки, мм | | | Высота, U | Высота, мм | Глубина, мм | Полезная глубина, мм | Распределенная нагрузка, кг | Ширина, мм |
|-------------------|-----------------|------------------|-----------------------|--------|--------|-----------|------------|-------------|----------------------|-----------------------------|------------|
| | | | Длина | Ширина | Высота | | | | | | |
| ШТВ-1-12.7.6-43AA | 78 | 98 | 955 | 670 | 785 | 12 | 775 | 630 | 520 | 800 | 745 |
| ШТВ-1-12.7.9-43AA | 99 | 119 | 955 | 970 | 785 | 12 | 775 | 930 | 820 | 800 | 745 |
| ШТВ-1-18.7.6-43AA | 96 | 116 | 1220 | 670 | 785 | 18 | 1040 | 630 | 520 | 800 | 745 |
| ШТВ-1-18.7.9-43AA | 115 | 135 | 1220 | 970 | 785 | 18 | 1040 | 930 | 820 | 800 | 745 |
| ШТВ-1-24.7.6-43AA | 103 | 123 | 1490 | 670 | 785 | 24 | 1310 | 630 | 520 | 800 | 745 |
| ШТВ-1-24.7.9-43AA | 117 | 137 | 1490 | 970 | 785 | 24 | 1040 | 930 | 820 | 800 | 745 |
| ШТВ-1-30.7.6-43AA | 119 | 139 | 1755 | 670 | 785 | 30 | 1575 | 630 | 520 | 800 | 745 |
| ШТВ-1-30.7.9-43AA | 132 | 152 | 1755 | 970 | 785 | 30 | 1575 | 930 | 820 | 800 | 745 |
| ШТВ-1-36.7.6-43AA | 134 | 154 | 2020 | 670 | 785 | 36 | 1840 | 630 | 520 | 800 | 745 |
| ШТВ-1-36.7.9-43AA | 153 | 173 | 2020 | 970 | 785 | 36 | 1840 | 930 | 820 | 800 | 745 |

Совместимость аксессуаров

| Высота | Серия ШТВ-1 | | | |
|----------|-------------|------|------|------|
| | 12 U | 18 U | 24 U | 30 U |
| Артикул | | | | |
| ПМ-19-12 | • | | | |
| ПМ-19-18 | | • | | |
| ПМ-19-24 | | | • | |
| ПМ-19-30 | | | | • |

| Глубина | Серия ШТВ-1 | |
|------------------|-------------|-----|
| | 600 | 900 |
| Артикул | | |
| ОС-ШТВ-1-300.600 | • | |
| ОС-ШТВ-1-300.900 | | • |
| ОС-ШТВ-1-600.600 | • | |
| ОС-ШТВ-1-600.900 | | • |

ВСЕПОГОДНЫЕ НАПОЛЬНЫЕ ШКАФЫ ШТВ-1 УКОМПЛЕКТОВАННЫЕ



Шкафы укомплектованные серии ШТВ-1 и ШТВ-2 предназначены для размещения автономно функционирующего активного и пассивного телекоммуникационного оборудования, обеспечивают защиту от воздействия окружающей среды и несанкционированного доступа, а также поддерживают требуемый температурный режим во внутреннем пространстве. Степень защиты, обеспечиваемая оболочкой по ГОСТ 14254, не ниже IP54.

В основании шкафа предусмотрены отверстия для ввода кабелей. В дне каркаса и стенке между отсеками (для ШТВ-2) возможно разное количество отверстий разного диаметра для установки кабельных вводов по требованию заказчика. В комплект поставки входят два кабельных ввода с гайкой М32 (типа МG32А-25G), 10 резиновых заглушек для отверстий под ввод кабеля, а также набор для блокировки задней двери изнутри шкафа.

Система климат-контроля REM, установленная на передней двери шкафа, представляет собой кондиционер мощностью от 1000 до 2000 Вт с нагревателем, имеющим мощность по теплу от 500 до 1000 Вт.

Предусмотрен широкий ряд аксессуаров для дополнительной защиты и удобства обслуживания в процессе эксплуатации (дополнительные цоколи 300 и 600 мм с дверцами для обслуживания, крыша с выдвижным козырьком, усиленный замок и т. д.).

Питание изделия осуществляется от электрической сети переменного тока напряжением 220 В частотой 50 Гц. Для шкафов двухсекционных моделей ШТВ-2 предусмотрена возможность подключения резервного питания через розетку (вилку) 32 А типа DEKraft серии ВЦЦ-102 (или аналогичной) от внешнего источника номинальным напряжением 220 В частотой 50 Гц.

Изделие имеет I класс защиты от поражения электрическим током в соответствии с ГОСТ 12.2.027.0-96. В части стойкости к механическим внешним воздействующим факторам при эксплуатации шкафы соответствуют группе М1 по ГОСТ 17516.1.

Изделие производится в климатическом исполнении У1 по ГОСТ 15150 и предназначено для уличной эксплуатации при температуре от минус 50 до плюс 45 °С и относительной влажности воздуха не более 80 % при 20 °С.

Допустимая распределенная статическая нагрузка до 800 кг.

Технические характеристики

| Артикул изделия | Высота, У | Высота, мм | Глубина, мм | Полезная глубина 19" отсека, мм | Ширина, мм | Мощность кондиционера, Вт | Мощность нагревателя, Вт |
|----------------------|-----------|------------|-------------|---------------------------------|------------|---------------------------|--------------------------|
| ШТВ-1-24.7.6-К3АА-ТК | 24 | 1 310,0 | 630,0 | 520 | 745,0 | 1000 | 800 |
| ШТВ-1-24.7.9-К3АА-ТК | 24 | 1 310,0 | 930,0 | 820 | 745,0 | 1000 | 800 |
| ШТВ-1-30.7.6-К3АА-ТК | 30 | 1 575,0 | 630,0 | 520 | 745,0 | 1500 | 1000 |
| ШТВ-1-30.7.9-К3АА-ТК | 30 | 1 575,0 | 930,0 | 820 | 745,0 | 1500 | 1000 |
| ШТВ-1-36.7.6-К3АА-ТК | 36 | 1 840,0 | 630,0 | 520 | 745,0 | 2000 | 1000 |
| ШТВ-1-36.7.9-К3АА-ТК | 36 | 1 840,0 | 930,0 | 820 | 745,0 | 2000 | 1000 |

ВСЕПОГОДНЫЕ НАПОЛЬНЫЕ ШКАФЫ С ЭЛЕКТРООТСЕКОМ ШТВ-2



Напольный всепогодный шкаф предназначен для размещения автономно функционирующего активного и пассивного телекоммуникационного и электротехнического оборудования, обеспечивают защиту от воздействий окружающей среды и несанкционированного доступа. Класс защиты обеспечиваемый оболочкой IP65 по ГОСТ 14254-96 (при использовании вентиляции либо систем климат-контроля - IP54).

Корпус шкафа имеет металлическую конструкцию, внутри покрыт термоизоляционным материалом, разделен на два независимых отсека: телекоммуникационный и электротехнический. Отсеки разделены стенкой с защищенными кабельными вводами. Верхняя часть корпуса подготовлена для установки вентиляторного модуля серии R-FAN-2, имеет фильтрующий элемент и транспортировочные рым-болты. Корпус комплектуется передней, задней и боковой дверью и задней стенкой. Двери выполнены из стали 2 мм, имеют пенорезиновый уплотнитель, заполнены теплоизоляционным материалом. Снабжены ограничителями, фиксируются ригельными замками. Передняя дверь имеет жалюзи и фильтрующий элемент, подготовлена для установки вентилятора серии R-FAN-2.

Крыша шкафа высотой 75 мм, съёмная с возможностью переворота (что позволяет стекать воде в обратную сторону), имеет выступы по отношению к корпусу и незначительный уклон для предотвращения скапливания осадков.

Цоколь шкафа съёмный высотой 100 мм, выполнен из стали, имеет сварную конструкцию, зафиксирован винтами к корпусу. Кабельные вводы защищены заглушками с уплотнителем. Предусмотрено крепление шкафа к подготовленному основанию анкерными болтами.

Модули имеют следующие особенности. Телекоммуникационный отсек стандартно комплектуется двумя парами вертикальных юнитовых направляющих (при необходимости, вертикальные направляющие как аксессуар можно докупить дополнительно ВН-ШТВ-х). Доступ к оборудованию предусмотрен с двух сторон через передние либо задние двери. При необходимости заблокировать открытие задней двери снаружи, её можно заблокировать изнутри шкафа уголками (входят в комплект поставки).

В боковой стенке электротехнического отсека добавлено место под установку промышленной розетки для внешнего питания (например, для подключения генератора), закрытое защитной дверцей (лючком).. Возможно объединение телекоммуникационного модуля и отсека питания, что позволяет получить дополнительные 6U (250 мм) для установки 19" оборудования.

Шкаф имеет полноценный электротехнический отсек с монтажной панелью из оцинкованной стали 2,5 мм, изолированный от телекоммуникационного отсека. Дверь фиксируются ригельным замком. Предусмотрено комплектование электротехнического отсека оцинкованной монтажной панелью серии ПМ-19-Х, кронштейнами для крепления плинтов типа Kropla и другими элементами по предварительному заказу.

Удобный доступ между отсеками обеспечивают кабельные вводы. Элементы шкафа имеют заземление. Предусмотрен широкий ряд аксессуаров для установки и коммутации оборудования.

Электротехнический отсек полностью покрыт термоизоляционным материалом, а неизолированная стенка между отсеками позволяет использовать внутренний объём в качестве аккумулятора тепла и ограждает внутреннее пространство шкафа от резких перепадов температуры.

Дверь электротехнического отсека симметричная, что позволяет перевешивать её в случае необходимости. В двери устанавливается металлический замок, обеспечена дополнительная блокировка навесным замком, появилась возможность установки замка сейфового типа.

Климатическое исполнение У1 по ГОСТ 15150. Допустимая статическая распределенная нагрузка до 800 кг.

Для обеспечения автономной работы оборудования предусмотрена организация и контроль климата внутри шкафа. При малом тепловыделении возможна свободная конвекция, через отверстия с фильтрующими элементами в крыше и передней двери шкафа. Принудительное охлаждение и обогрев, предусматривают установку терморегулятора и вентиляторного модуля серии R-FAN-2. При активном тепловыделении оборудования возможна установка дополнительного вентилятора вместо фильтрующего элемента передней двери. Возможна организация кондиционирования в шкафах высотой: 18U, 21U, 24U.

Увеличено количество отверстий для ввода кабеля в основании каркаса, а также в стенке, разделяющей отсеки.

Формирование артикула



Технические характеристики

| Артикул изделия | Ширина, мм | Масса нетто, кг | Масса брутто, кг | Габариты упаковки, мм | | | Высота, U | Высота, мм | Глубина, мм | Полезная глубина 19" отсека, мм | Распределенная нагрузка, кг |
|--------------------|------------|-----------------|------------------|-----------------------|-----|-----|-----------|------------|-------------|---------------------------------|-----------------------------|
| ШТВ-2-12.10.6-43А3 | 1045 | 108 | 128 | 955 | 670 | 785 | 12 | 775 | 630 | 520 | 800 |
| ШТВ-2-12.10.9-43А3 | 1045 | 135 | 155 | 955 | 970 | 785 | 12 | 775 | 930 | 820 | 800 |
| ШТВ-2-18.10.6-43А3 | 1045 | 135 | 155 | 1220 | 670 | 785 | 18 | 1040 | 630 | 520 | 800 |
| ШТВ-2-18.10.9-43А3 | 1045 | 167 | 187 | 1220 | 970 | 785 | 18 | 1040 | 930 | 820 | 800 |
| ШТВ-2-24.10.6-43А3 | 1045 | 162 | 182 | 1490 | 670 | 785 | 24 | 1310 | 630 | 520 | 800 |
| ШТВ-2-24.10.9-43А3 | 1045 | 200 | 220 | 1490 | 970 | 785 | 24 | 1310 | 930 | 820 | 800 |
| ШТВ-2-30.10.6-43А3 | 1045 | 187 | 207 | 1755 | 670 | 785 | 30 | 1575 | 630 | 520 | 800 |
| ШТВ-2-30.10.9-43А3 | 1045 | 230 | 250 | 1755 | 970 | 785 | 30 | 1575 | 930 | 820 | 800 |
| ШТВ-2-36.10.6-43А3 | 1045 | 212 | 232 | 2020 | 670 | 785 | 36 | 1840 | 630 | 520 | 800 |
| ШТВ-2-36.10.9-43А3 | 1045 | 260 | 280 | 2020 | 970 | 785 | 36 | 1840 | 930 | 820 | 800 |

Совместимость аксессуаров

| Высота | Серия ШТВ-2 | | | |
|----------|-------------|------|------|------|
| | 12 U | 18 U | 24 U | 30 U |
| Артикул | | | | |
| ПМ-19-12 | • | | | |
| ПМ-19-18 | • | • | | |
| ПМ-19-24 | • | • | • | |
| ПМ-19-30 | • | • | • | • |

| Глубина | Серия ШТВ-2 | |
|------------------|-------------|-----|
| | 600 | 900 |
| Артикул | | |
| ОС-ШТВ-2-300.600 | • | |
| ОС-ШТВ-2-300.900 | | • |
| ОС-ШТВ-2-600.600 | • | |
| ОС-ШТВ-2-600.900 | | • |

ВСЕПОГОДНЫЕ НАПОЛЬНЫЕ ШКАФЫ С ЭЛЕКТРООТСЕКОМ ШТВ-2 УКОМПЛЕКТОВАННЫЕ



Шкафы укомплектованные серии ШТВ-1 и ШТВ-2 предназначены для размещения автономно функционирующего активного и пассивного телекоммуникационного оборудования, обеспечивают защиту от воздействия окружающей среды и несанкционированного доступа, а также поддерживают требуемый температурный режим во внутреннем пространстве. Степень защиты, обеспечиваемая оболочкой по ГОСТ 14254, не ниже IP54.

В основании шкафа предусмотрены отверстия для ввода кабелей. В дне каркаса и стенке между отсеками (для ШТВ-2) возможно разное количество отверстий разного диаметра для установки кабельных вводов по требованию заказчика. В комплект поставки входят два кабельных ввода с гайкой М32 (типа МГ32А-25G), 10 резиновых заглушек для отверстий под ввод кабеля, а также набор для блокировки задней двери изнутри шкафа.

Система климат-контроля REM, установленная на передней двери шкафа, представляет собой кондиционер мощностью от 1000 до 2000 Вт с нагревателем, имеющим мощность по теплу от 500 до 1000 Вт.

Предусмотрен широкий ряд аксессуаров для дополнительной защиты и удобства обслуживания в процессе эксплуатации (дополнительные цоколи 300 и 600 мм с дверцами для обслуживания, крыша с выдвижным козырьком, усиленный замок и т. д.).

Питание изделия осуществляется от электрической сети переменного тока напряжением 220 В частотой 50 Гц. Для шкафов двухсекционных моделей ШТВ-2 предусмотрена возможность подключения резервного питания через розетку (вилку) 32 А типа DEKraft серии ВЦЦ-102 (или аналогичной) от внешнего источника номинальным напряжением 220 В частотой 50 Гц.

Изделие имеет I класс защиты от поражения электрическим током в соответствии с ГОСТ 12.2.027.0-96. В части стойкости к механическим внешним воздействующим факторам при эксплуатации шкафы соответствуют группе М1 по ГОСТ 17516.1.

Изделие производится в климатическом исполнении У1 по ГОСТ 15150 и предназначено для уличной эксплуатации при температуре от минус 50 до 45 °С и относительной влажности воздуха не более 80 % при 20 °С.

Допустимая распределенная статическая нагрузка до 800 кг.

Технические характеристики

| Артикул изделия | Высота, У | Высота, мм | Глубина, мм | Полезная глубина 19" отсека, мм | Ширина, мм | Мощность кондиционера, Вт | Мощность нагревателя, Вт |
|-----------------------|-----------|------------|-------------|---------------------------------|------------|---------------------------|--------------------------|
| ШТВ-2-24.10.6-КЗА3-ТК | 24 | 1 310,0 | 630,0 | 520 | 1 045,0 | 1000 | 800 |
| ШТВ-2-24.10.9-КЗА3-ТК | 24 | 1 310,0 | 930,0 | 820 | 1 045,0 | 1000 | 800 |
| ШТВ-2-30.10.6-КЗА3-ТК | 30 | 1 575,0 | 630,0 | 520 | 1 045,0 | 1500 | 1000 |
| ШТВ-2-30.10.9-КЗА3-ТК | 30 | 1 575,0 | 930,0 | 820 | 1 045,0 | 1500 | 1000 |
| ШТВ-2-36.10.6-КЗА3-ТК | 36 | 1 840,0 | 630,0 | 520 | 1 045,0 | 2000 | 1000 |
| ШТВ-2-36.10.9-КЗА3-ТК | 36 | 1 840,0 | 930,0 | 820 | 1 045,0 | 2000 | 1000 |

АКСЕССУАРЫ К ВСЕПОГОДНЫМ ШКАФАМ



КОМПЛЕКТЫ КРЕПЛЕНИЯ НА СТОЛБ ККС-ШТВ

Комплект крепления на столб ККС-ШТВ-Н-12-18U представляет собой конструкцию для надёжного и удобного крепления шкафов серии ШТВ-Н высотой 12U и 18U. Несущая способность при равномерно распределённой статистической нагрузке составляет 150 кг.



ПАНЕЛИ МОНТАЖНЫЕ ОЦИНКОВАННЫЕ ПМ-19-Х

Предназначена для установки дополнительного электро-технического оборудования в телекоммуникационные всепогодные шкафы серии ШТВ. Выполнена из оцинкованной стали толщиной 1.5 мм. Имеет 4 отверстия для крепления к вертикальным (юнитовым) направляющим шкафа.



ЦОКОЛИ (ОСНОВАНИЯ) ОС-ШТВ

Цоколь предназначен для совместного применения со шкафами серии ШТВ-1 и ШТВ-2. Рекомендуется применять в местах с возможными высокими наносами снега (песка), либо возможными подтоплениями шкафов дабы уберечь оборудование от повреждения и исключения блокировки двери. Также данная конструкция позволяет получить доступ к подбодимым проводам, а также облегчает обслуживание шкафов.



ЗАМКИ ДЛЯ НАПОЛЬНЫХ ШКАФОВ ШТВ

Замок для напольных телекоммуникационных шкафов ШТВ предназначен для установки в любую из дверей ШТВ-1, ШТВ-2, ШТВ-3 высотой 18-36U (для 12U поставляется уменьшенный замок). Замок может иметь универсальные или индивидуальные ключи, а также иметь антивандальную конструкцию.

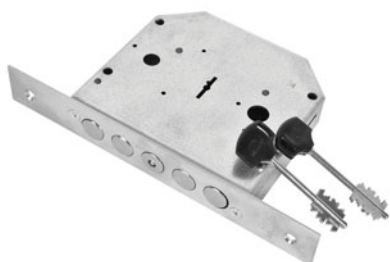

Технические характеристики

| Артикул изделия | Масса нетто, кг | Масса брутто, кг | Габариты упаковки, мм | | | Высота, U | Высота, мм | Глубина, мм | Ширина, мм | Распределенная нагрузка, кг |
|-------------------|-----------------|------------------|-----------------------|-----|-----|-----------|------------|-------------|------------|-----------------------------|
| | | | | | | | | | | |
| ККС-ШТВ-600 | 2,70 | 3,00 | 584 | 635 | 75 | - | 45 | 70 | 600 | 70 |
| ККС-ШТВ-600У | 5,40 | 6,00 | 570 | 613 | 67 | - | 2 x 50 | 500 max | 600 | 150 |
| ККС-ШТВ-Н-12-18U | 33,12 | 36,80 | 150 | 920 | 685 | - | 140 | 670 | 910 | 250 |
| ПМ-19-6 | 1,30 | 1,44 | 233 | 487 | 12 | 6 | 240,3 | 2,5 | 482,6 | - |
| ПМ-19-9 | 2,01 | 2,24 | 371 | 487 | 12 | 9 | 373,8 | 2,5 | 482,6 | - |
| ПМ-19-12 | 2,73 | 3,03 | 500 | 487 | 12 | 12 | 507 | 2,5 | 482,6 | - |
| ПМ-19-15 | 3,44 | 3,82 | 637 | 487 | 12 | 15 | 640,3 | 2,5 | 482,6 | - |
| ПМ-19-18 | 4,17 | 4,64 | 771 | 487 | 12 | 18 | 773,8 | 2,5 | 482,6 | - |
| ПМ-19-21 | 4,88 | 5,42 | 904 | 487 | 12 | 21 | 907 | 2,5 | 482,6 | - |
| ПМ-19-24 | 5,60 | 6,22 | 1037 | 487 | 12 | 24 | 1040,3 | 2,5 | 482,6 | - |
| ПМ-19-27 | 6,31 | 7,01 | 1171 | 487 | 12 | 27 | 1173,8 | 2,5 | 482,6 | - |
| ПМ-19-30 | 7,03 | 7,81 | 1300 | 487 | 12 | 30 | 1307 | 2,5 | 482,6 | - |
| ОС-ШТВ-1-300.600 | 16 | 18 | 335 | 715 | 215 | - | 300 | 600 | 700 | 1000 |
| ОС-ШТВ-1-300.900 | 18,8 | 20,8 | 335 | 715 | 300 | - | 300 | 900 | 700 | 1000 |
| ОС-ШТВ-1-600.600 | 27,6 | 29,6 | 635 | 715 | 215 | - | 600 | 600 | 700 | 1000 |
| ОС-ШТВ-1-600.900 | 33 | 35 | 635 | 715 | 300 | - | 600 | 900 | 700 | 1000 |
| ОС-ШТВ-2-300.600 | 20 | 23 | 335 | 915 | 215 | - | 300 | 600 | 1000 | 1000 |
| ОС-ШТВ-2-300.900 | 22,5 | 25,5 | 335 | 915 | 250 | - | 300 | 900 | 1000 | 1000 |
| ОС-ШТВ-2-600.600 | 32,8 | 35,8 | 635 | 915 | 215 | - | 600 | 600 | 1000 | 1000 |
| ОС-ШТВ-2-600.900 | 38 | 41 | 635 | 915 | 250 | - | 600 | 900 | 1000 | 1000 |
| Замок ШТВ-12-У | 0,2 | 0,3 | 490 | 50 | 67 | - | 100 | 30 | 25 | - |
| Замок ШТВ-12-И | 0,2 | 0,3 | 490 | 50 | 67 | - | 100 | 30 | 25 | - |
| Замок ШТВ-18-36-И | 0,25 | 0,35 | 490 | 50 | 67 | - | 133 | 30 | 36 | - |
| Замок ШТВ-18-36-У | 0,25 | 0,35 | 490 | 50 | 67 | - | 133 | 30 | 36 | - |
| Замок ШТВ-12-36-А | 1,93 | 2,1 | 210 | 150 | 45 | - | 136 | 30 | 136 | - |

БЛОКИ СИЛОВЫХ РОЗЕТОК БР



Совместим со всеми линейками 19" оборудования. Поставляется в индивидуальной упаковке, кабель питания в комплект поставки не входит.

Технические характеристики

| Артикул изделия | Масса нетто, кг | Масса брутто, кг | Габариты упаковки, мм | | |
|-----------------|-----------------|------------------|-----------------------|-----|-----|
| | | | | | |
| БР-3П-10-9005 | 1,40 | 1,55 | 300 | 520 | 290 |
| БР 16-008 | 1,35 | 1,50 | 300 | 510 | 290 |
| БР-9П-Ш-9005 | 1,09 | 1,21 | 280 | 270 | 510 |

ДЛЯ ЗАМЕТОК



ПРОИЗВОДСТВО ТЕЛЕКОММУНИКАЦИОННОГО
И ЭЛЕКТРОТЕХНИЧЕСКОГО ОБОРУДОВАНИЯ

Весь ассортимент оборудования
представлен в демонстрационных залах

РОССИЯ

Москва

115193, г. Москва, ул. 7-я Кожуховская, д. 15, стр.1



Email: info@remergroup.ru

Санкт-Петербург

191167, г. Санкт-Петербург, ул. Александра Невского, д. 9, корп. Г, оф. 513



Email: spb@remergroup.ru

Новосибирск

630005, г. Новосибирск, ул. Фрунзе, д. 86, оф. 203



Email: nsk@remergroup.ru

Телефон: 8 (495) 363-93-33, 8 (800) 222-93-33

БЕЛАРУСЬ

Минск

223051, Минская область, Минский район,
аг. Колодищи, ул. Минская, д. 67А



Email: info@remergroup.ru

Телефон: +375 (17) 500-00-00



www.remergroup.ru